



















GXR ()**

9 90 01

GXR (**)

9 90 01

		kg	45
<i>l</i> ₁		mm	2 250
<i>l</i> ₂		mm	150

de		es		sv		pl	
en		pt		fi		ru	
fr		el		hu		zh(CM)	
it		da		cs			
nl		no		sk			

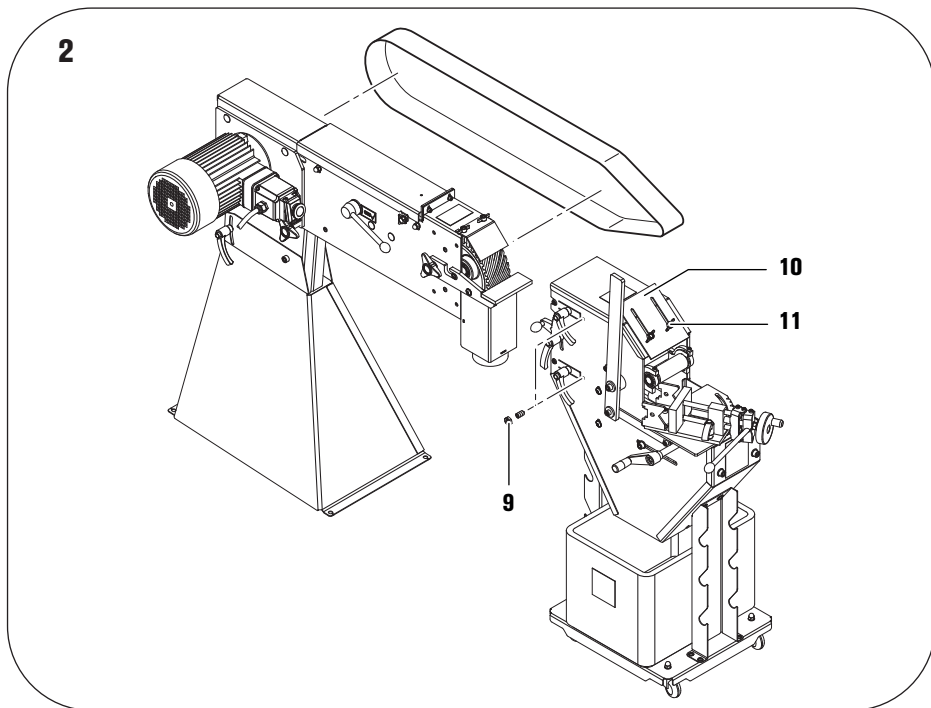
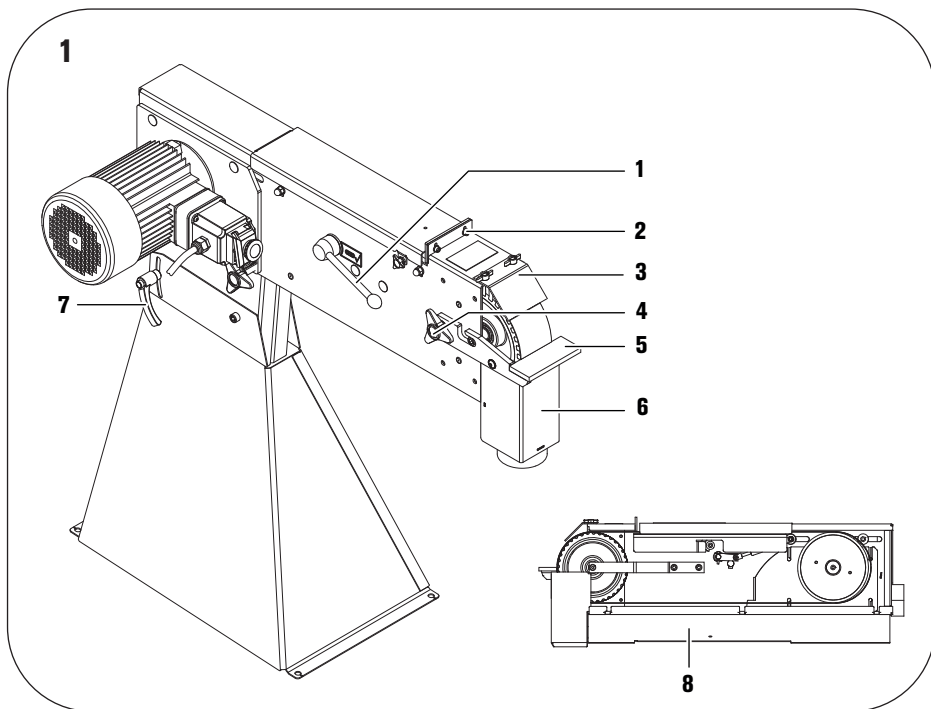



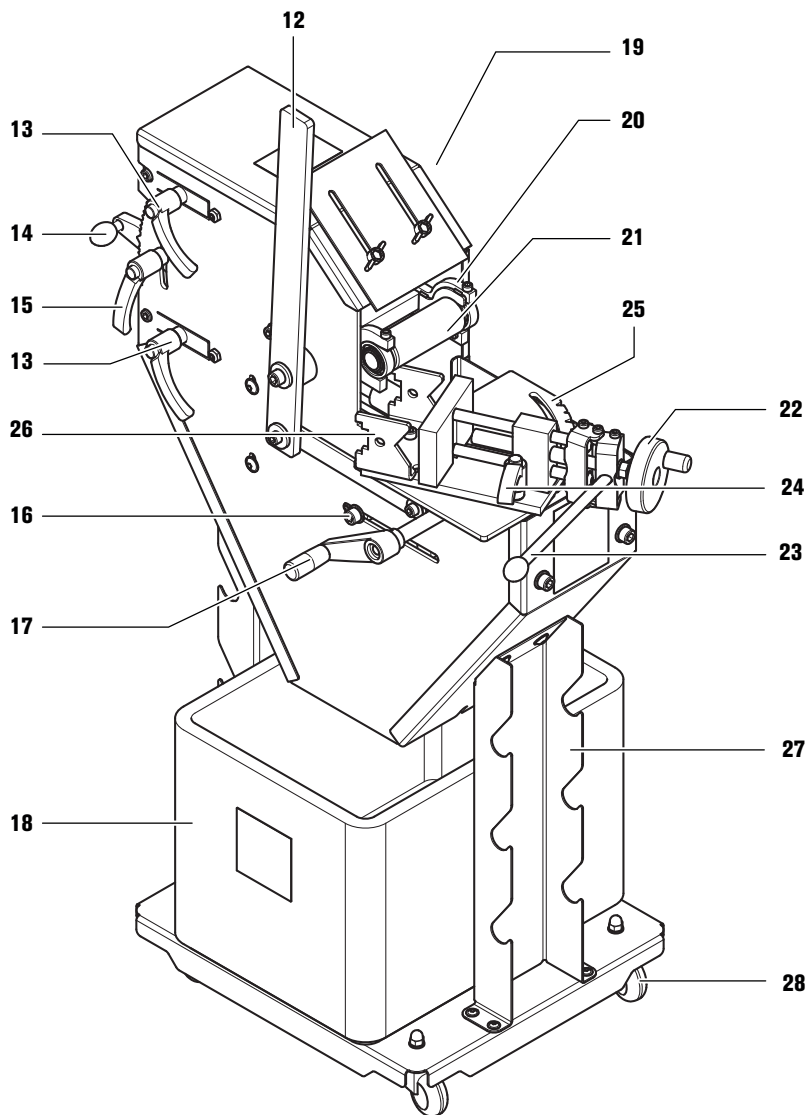











3



Originalbetriebsanleitung.

Verwendete Symbole, Abkürzungen und Begriffe.

Die in dieser Betriebsanleitung und ggf. auf der Maschine verwendeten Symbole dienen dazu, Ihre Aufmerksamkeit auf mögliche Gefährdungen bei der Arbeit mit dieser Maschine zu lenken.

Symbol, Zeichen	Erklärung
	Rotierende Teile der Maschine nicht berühren.
	Den Anweisungen im nebenstehenden Text oder Grafik folgen!
	Die beiliegenden Dokumente wie Betriebsanleitung und Allgemeine Sicherheitshinweise unbedingt lesen.
	Vor diesem Arbeitsschritt den Netzstecker aus der Netzsteckdose ziehen. Sonst besteht Verletzungsgefahr durch unbeabsichtigtes Anlaufen der Maschine.
	Beim Arbeiten Augenschutz benutzen.
	Beim Arbeiten Gehörschutz benutzen.
	Beim Arbeiten Staubschutz benutzen.
	Beim Arbeiten Handschutz benutzen.
	Warnung vor Gefahr
	Bestätigt die Konformität des Elektrowerkzeugs mit den Richtlinien der Europäischen Gemeinschaft.
	Bestätigt die Konformität des Elektrowerkzeugs mit den Richtlinien von Großbritannien (England, Wales, Schottland).
	Ausgemasterte Maschinen und andere elektrotechnische und elektrische Erzeugnisse getrennt sammeln und einer umweltgerechten Wiederverwertung zuführen.
	Drehrichtung
	Kann Ziffern oder Buchstaben enthalten

Zeichen	Einheit international	Einheit national	Erklärung
l_1	mm	mm	Schleifbandlänge
l_2	mm	mm	Schleifbandbreite
	kg	kg	Gewicht entsprechend EPTA-Procedure 01
	m, s, kg, A, mm, V, W, Hz, N, °C, dB, min, m/s ²	m, s, kg, A, mm, V, W, Hz, N, °C, dB, min, m/s ²	Basis- und abgeleitete Einheiten aus dem Internationalen Einheitensystem SI .

Zu Ihrer Sicherheit.

 Verwenden Sie das Radienschleifmodul nicht, bevor Sie diese Betriebsanleitung gründlich gelesen und vollständig verstanden haben, einschließlich der Abbildungen, Spezifikationen und Sicherheitsregeln.

 Lesen und beachten Sie die Betriebsanleitung des Bandschleifers GX75/GX752H, an den diese Maschine montiert werden sollen.

Diese Betriebsanleitung zum späteren Gebrauch aufbewahren und bei einer Weitergabe oder Veräußerung der Maschine überreichen.

Verwenden Sie zur Montage des Radienschleifmoduls am Bandschleifer nur das mitgelieferte Befestigungsmaterial. Eine fehlerhafte Montage kann dazu führen, dass sich das Radienschleifmodul während des Arbeitsvorganges vom Bandschleifer löst und schwere Unfälle verursacht.

Bestimmung der Maschine.

Das Radienschleifmodul GXR ist in Verbindung mit dem Bandschleifer GX75/GX752H ausschließlich für das Ausschleifen von Rohrenden mit einem Durchmesser von 16–75 mm verwendbar mit dem von Fein zugelassenen Einsatzwerkzeugen und Zubehör in wettergeschützter Umgebung.

! Werkstücke mit einem Durchmesser kleiner als 35 mm dürfen mit dem Bandschleifer GX75 nicht bearbeitet werden!

Spezielle Sicherheitshinweise.

Tragen Sie persönliche Schutzrüstung. Verwenden Sie je nach Anwendung Vollgesichtsschutz, Augenschutz oder Schutzbrille. Soweit angemessen, tragen Sie Staubmaske, Gehörschutz, Schutzhandschuhe oder Spezialschürze, die kleine Schleif- und Materialpartikel von Ihnen fernhält. Die Augen sollen vor herumfliegenden Fremdkörpern geschützt werden, die bei verschiedenen Anwendungen entstehen. Staub- oder Atemschutzmaske müssen den bei der Anwendung entstehenden Staub filtern. Wenn Sie lange lautem Lärm ausgesetzt sind, können Sie einen Hörverlust erleiden.

Stellen Sie vor dem Einschalten sicher, dass alle Spannhel und Spannvorrichtungen gut festgezogen sind. Senkt sich die Maschine plötzlich ab oder löst sich das Werkstück während des Arbeitsvorganges, kann dies zu schweren Unfällen führen.

Auf einen Blick.

- 1 Schleifband-Spannvorrichtung (GX75)
- 2 Abdeckung/Anschlag (GX75)
- 3 Funkenschutz (GX75)
- 4 Sternschraube, Spänekasten (GX75)
- 5 Schleifauflage (GX75)
- 6 Spänekasten (GX75)
- 7 Hebel für Kippvorrichtung (GX75)
- 8 Seitendeckel (GX75)
- 9 Montageschrauben, Muttern Ausrichtung Radienschleifmodul/Bandschleifmaschine
- 10 Funkenschutz
- 11 Flügelschrauben, Funkenschutz
- 12 Vorschubhebel
- 13 Montagehebel
- 14 Einstellung „Centerhöhe“ (Rohrmitte)
- 15 Spannhebel, Einstellung „Centerhöhe“
- 16 Einstellung „Schleiftiefe“/Tiefenanschlag
- 17 Kurbel, Schleiftischverstellung
- 18 Auffangbehälter
- 19 Schutzvorrichtungen/Seitendeckel
- 20 Sicherungsschrauben, Kontaktrolle
- 21 Kontaktrolle
- 22 Handrad
- 23 Schnellspannhebel, Werkstück festspannen
- 24 Spannhebel, Winkeleinstellung
- 25 Winkelskala
- 26 Spannbacken, starr
- 27 Halterung/Magazin für Kontaktrollen
- 28 Rollen

Montageanweisungen (Bilder 1–3).

Bandschleifer GX75.

! Ziehen Sie vor allen Arbeiten an der Maschine den Netzstecker aus der Steckdose.

Demontieren Sie den Funkenschutz (3). Demontieren Sie die Schleifauflage (5), den Spänekasten (6) und die Sterngriffschraube (4). Öffnen Sie den Seitendeckel (8).

Lösen Sie die Spannvorrichtung (1) und entfernen Sie das Schleifband.

Schließen Sie den Seitendeckel.

Lösen Sie den Hebel für die Kippvorrichtung (7) und stellen Sie den Bandschleifer ungefähr waagrecht.

Radienschleifmodul GXR.

Nehmen Sie das Gerät aus der Verpackung und montieren Sie das Zubehör, wie im Beilageblatt beschrieben.

Schieben Sie das Radienschleifmodul gegen den Bandschleifer und richten Sie die Bohrungen der Schrauben aus.

Verbinden Sie beide Geräte (13) mit den zwei Montagehebel.

Ziehen Sie den Hebel für die Kippvorrichtung (7) fest. Füllen Sie den Auffangbehälter (18) bis zur Hälfte mit Wasser. Stellen Sie den Auffangbehälter zwischen die Stützen des Radienschleifmoduls.

! Bei Betrieb des Gerätes ohne wasserbefüllten Auffangbehälter besteht Brandgefahr!

Kontaktrolle montieren.

! Ziehen Sie vor allen Arbeiten an der Maschine den Netzstecker aus der Steckdose.

Lösen Sie die beiden Flügelschrauben (11) und schieben Sie den Funkenschutz (10) ganz nach oben.

Setzen Sie eine Kontaktrolle (21) mit dem gewünschten Durchmesser in die Führungsgabel ein und sichern Sie diese mit den beiden Schrauben (20).

Justieren Sie nach jedem Wechsel der Kontaktrolle den Bandlauf.

Nicht benutzte Kontaktrollen sollten zum Schutz vor Beschädigung immer in der Halterung (27) aufbewahrt werden.

Schleifband montieren/wechseln

! Ziehen Sie vor allen Arbeiten an der Maschine den Netzstecker aus der Steckdose.

Öffnen Sie den Seitendeckel (8+19).

Lösen Sie die Spannvorrichtung (1) und legen Sie ein Schleifband mit der Länge 75 x 2250 mm ein.

! Die Laufrichtungskennzeichnung des Schleifbandes muss mit der Drehrichtung übereinstimmen.

Spannen Sie das Schleifband mit der Spannvorrichtung (1).

Bewegen Sie das Schleifband mit der Hand und beobachten Sie, ob es nach links oder rechts von der Kontaktrolle auswandert.

Stellen Sie am Bandschleifer die Führung des Antriebsrades so ein, dass das Schleifband mittig läuft. Die exakte Justierung erfolgt bei eingeschalteter Maschine. Schließen Sie den Seitendeckel (8+19).

Betriebsanweisungen.

! Schließen Sie die Seitendeckel (19)/(8). Das Schleifband kann bei nicht montierten Schutzvorrichtungen die Kleidung erfassen und Sie schwer verletzen.

GX75/GX752H***Einschalten:**

Sicherheits-Aus-Taste (15*) entriegeln und aufklappen. Taste „1“ (17*) drücken.

Ausschalten:

Sicherheits-Aus-Taste (15*) aufklappen. Taste „0“ (17*) drücken.



Die Maschine läuft nach dem Ausschalten ca. 50 sek. nach.

(* in der Betriebsanleitung der Maschine zu finden)

Sicherheits-Aus-Taste:

Drücken Sie in Gefahrensituationen die rote Sicherheits-Aus-Taste um die Maschine auszuschalten.

Schleifband justieren.

Schalten Sie den Bandschleifer nur kurz ein.

Beobachten Sie, in welcher Richtung das Schleifband auswandert.

Justieren Sie am Bandschleifer den Bandlauf, bis das Schleifband mittig auf der Kontaktrolle (21) läuft.

Wenn sich der Bandlauf nicht mittig justieren lässt, muss die Parallelität der GXR nachgestellt werden (Bild 2+3):

Lösen Sie die zwei Muttern (9).

Stellen Sie die Schrauben (9) mit einem 4 mm Innensechskantschlüssel nach. Wechseln Sie kurz auf den Bandschleifer.

Ziehen Sie die zwei Muttern (9) wieder fest.

Prüfen Sie die Parallelität des Bandlaufes. Wiederholen Sie die vorhergehenden Schritte bei nicht zufriedenstellendem Ergebnis.

HINWEIS: Die Führungseinrichtung für die Kontaktrolle der GXR ist ab Werk parallel eingestellt. Eine Justierung ist nur erforderlich, wenn bei der Einrichtung des Antriebsrades kein zentrischer Bandlauf erreicht wird.

Centerhöhe einstellen.

Die Höhe der Kontaktrolle wird normalerweise auf Rohrmitte eingestellt. Die Einstellung kann jedoch verändert werden:

Lösen Sie den Spannhebel (15).

Stellen Sie mit dem Hebel (14) die Kontaktrolle auf die gewünschte Höhe ein.

Ziehen Sie den Spannhebel wieder fest.

Überprüfen Sie die Einstellung durch einen Probeschliff.

Arbeitshinweise.

Justieren Sie den Bandlauf.

Stellen Sie die Centerhöhe ein.

Benutzen Sie, falls erforderlich, einen Längenanschlag (Zubehör), um das Werkstück maßgenau einzuspinnen.

Stellen Sie sich neben die Maschine und ziehen mit der linken Hand am Vorschubhebel (12).

Drehen Sie mit der rechten Hand an der Kurbel (17), um den Arbeitstisch seitlich zu bewegen und das Schleifband gleichmäßig abzunutzen. Das Werkstück darf dabei nicht über die Kanten des Schleifbandes geraten.

Arbeiten Sie immer mit gleichmäßigem Anpressdruck.

Geräusch-Emissionswerte.

	Leerlauf	Schleifen
Gemessener A-bewerteter Emissions-Schall- druckpegel am Arbeitsplatz L_{pA} (re 20 μ Pa), in Dezibel	90,5	99
Unsicherheit K_{pA} in Dezibel	4	4
Gemessener A-bewerteter Schalleistungspegel L_{wA} (re 1 pW), in Dezibel	101	108
Unsicherheit K_{wA} in Dezibel	2,5	2,5
Betriebsbedingungen		
Drehzahl (f /min)	3 000	3 000
Material	–	rostfreier Stahl
Abmessung		Rohr, Durch- messer 42,4 mm
Schleifband		– GRIT by Fein 36R

ANMERKUNG: Die Summe aus gemessenem Emissionswert und zugehöriger Unsicherheit stellt die obere Grenze der Werte dar, die bei Messungen auftreten können.



Gehörschutz benutzen!

Messwerte ermittelt nach zutreffender Produktnorm (siehe die letzte Seite dieser Betriebsanleitung).

Instandhaltung und Kundendienst.

Ziehen Sie vor allen Arbeiten an der Maschine den Netzstecker aus der Steckdose.



Eine Instandsetzung darf nur durch eine Fachkraft nach den gültigen Vorschriften durchgeführt werden.

Zur Instandsetzung empfehlen wir den FEIN-Kundendienst, die FEIN-Vertragswerkstätte und die FEIN-Vertretungen.

Die aktuelle Ersatzteilliste dieser Maschine finden Sie im Internet unter www.fein.com.

Führen Sie die folgenden Wartungsarbeiten regelmäßig durch:

Tägliche Wartungsarbeiten

Leeren Sie den Auffangbehälter. Trennen und entsorgen Sie Wasser und Metallstaub.

Öffnen Sie die Abdeckung (19) und den Seitendeckel (8) und entfernen Sie den Metallstaub.

Der Metallstaub muß ausreichend abgekühlt sein und darf nur über geeignete Behälter entsorgt werden.

Bringen Sie die Abdeckung (19) und den Seitendeckel (8) wieder an.

Reinigen Sie die Maschine außen mit Druckluft.

Folgende Teile können Sie bei Bedarf selbst austauschen: Schleifband, Kontaktrolle (21), Funkenschutz (10)

Gewährleistung und Garantie.

Die Gewährleistung auf das Erzeugnis gilt gemäß den gesetzlichen Regelungen im Lande des Inverkehrbringens. Darüber hinaus leistet FEIN Garantie entsprechend der FEIN-Hersteller-Garantieerklärung.

Im Lieferumfang Ihrer Maschine kann auch nur ein Teil des in dieser Betriebsanleitung beschriebenen oder abgebildeten Zubehörs enthalten sein.

Konformitätserklärung.

Die **CE-Erklärung** gilt nur für Länder der Europäischen Union und der EFTA (European Free Trade Association) und nur für Produkte, die für den EU- oder EFTA-Markt bestimmt sind. Nach dem Inverkehrbringen des Produktes auf dem EU-Markt, verliert das UKCA Zeichen seine Gültigkeit.

Die **UKCA-Erklärung** gilt nur für den britischen Markt (England, Wales und Schottland) und nur für Produkte, die für den britischen Markt bestimmt sind. Nach dem Inverkehrbringen des Produkts auf dem britischen Markt verliert das CE-Zeichen seine Gültigkeit.

Die Firma FEIN erklärt in alleiniger Verantwortung, dass dieses Produkt den auf der letzten Seite dieser Betriebsanleitung angegebenen einschlägigen Bestimmungen entspricht.

Technische Unterlagen bei:

C. & E. Fein GmbH

Hans-Fein-Straße 81

73529 Schwäbisch Gmünd-Bargau, Germany















Umweltschutz, Entsorgung.

Verpackungen, ausgemusterte Maschinen und Zubehör einer umweltgerechten Wiederverwertung zuführen.

Translation of the Original Instructions.



Symbols, abbreviations and terms used.

The symbols in the Instruction Manual and on the machine shall aide in directing your attention to possible hazardous situations when working with this machine.

Symbol, character	Explanation
	Do not touch the rotating parts of the machine.
	Observe the instructions in the text or graphic opposite!
	Make sure to read the enclosed documents such as the Instruction Manual and the General Safety Instructions.
	Before commencing this working step, pull the mains plug out of the socket. Otherwise there may be danger of injury caused by unintentional starting of the machine.
	Use eye protection during operation.
	Use ear protection during operation.
	Use a dust mask during operation.
	Use protective gloves during operation.
	Danger warning
	Confirms the conformity of the power tool with the directives of the European Community.
	Confirms the conformity of the power tool with the directives of Great Britain (England, Wales, Scotland).
	Worn out machine and other electrotechnical and electrical products should be sorted separately for environmental-friendly recycling.
	Rotation direction
	May contain numbers and letters

Character	Unit of measurement, international	Unit of measurement, national	Explanation
l_1	mm	mm	Sanding-belt length
l_2	mm	mm	Sanding-belt width
	kg	kg	Weight according to EPTA-Procedure 01
	m, s, kg, A, mm, V, W, Hz, N, °C, dB, min, m/s ²	m, s, kg, A, mm, V, W, Hz, N, °C, dB, min, m/s ²	Basic and derived units of measurement from the international system of units SI .

For your safety.

-  Do not use the radius grinding module before you have thoroughly read and completely understood these operating instructions, including the figures, specifications, and safety regulations.
-  Read and observe the operating instructions of the belt grinder GX75/GX752H, to which this machine is to be mounted.

This Instruction Manual should be kept for later use and enclosed with the power tool, should it be passed on or sold.

For assembly of the radius grinding module to the belt grinder, use only the fastening material provided. Faulty assembly can cause the radius grinding module to loosen from the belt grinder during operation and lead to serious accidents.

Intended use of the machine.

The radius grinding module GXR is to be used together with the belt grinder GX75/GX752H exclusively for grinding off pipe ends with diameters between 16–75 mm using the application tools and accessories recommended by FEIN in weather-protected environments.

! Workpieces with diameters below 35 mm may not be worked with the belt grinder GX75!

Special safety instructions.

Wear personal protective equipment. Depending on application, use face shield, safety goggles or safety glasses. Where appropriate, wear dust mask, hearing protectors, gloves and workshop apron capable of stopping small abrasive or workpiece fragments. The eye protection must be capable of stopping flying debris generated by various operations. The dust mask or respirator must be capable of filtrating particles generated by your operation. Prolonged exposure to high intensity noise may cause hearing loss.

Before switching on, make sure that all clamping levers and tensioning devices are well tightened. If the machine suddenly sinks or the workpiece comes loose during the working procedure, this can lead to serious accidents.

At a glance.

- 1 Grinding belt tensioning device (GX75)
- 2 Cover/stop (GX75)
- 3 Spark guard (GX75)
- 4 Star-knob bolt, chip/grinding-dust box (GX75)
- 5 Grinding rest (GX75)
- 6 Dust collector (GX75)
- 7 Lever for tilting device (GX75)
- 8 Side cover (GX75)
- 9 Mounting bolts, nuts for alignment of radius grinding module/belt grinder
- 10 Spark guard
- 11 Wing bolts of the spark guard
- 12 Feed lever
- 13 Mounting lever
- 14 "Centerhöhe" adjustment (pipe center)
- 15 Clamping lever, adjustment "Centerhöhe"
- 16 "Schleiftiefe" adjustment/depth stop
- 17 Crank for grinding-table adjustment
- 18 Collection box
- 19 Protective devices/side covers
- 20 Securing screws for contact roller
- 21 Contact roller
- 22 Handwheel
- 23 Rapid-clamping lever for clamping of workpiece
- 24 Clamping lever for angle adjustment
- 25 Angle scale
- 26 Clamping jaws, fixed
- 27 Bracket/magazine for contact rollers
- 28 Casters

Assembly instructions (figures 1–3).

Belt grinder GX75.

! Before any work on the machine itself, pull the mains plug.

Dismount the spark guard (3).

Dismount the grinding rest (5), the chip/grinding-dust box (6) and the star-knob bolt (4).

Open side cover (8).

Loosen the tensioning device (1) and remove the grinding belt.

Shut the side cover.

Loosen the lever of tilting device (7) and set the belt grinder to a horizontal position.

Radius grinding module GXR.

Remove the unit from its packaging and fit the accessories as described in the data sheet.

Position the radius grinding module against the belt grinder and align the drill holes of the screws.

Connect both units (13) with the two mounting levers.

Tighten the levers of the tilting device (7).

Fill the collection box (18) half full with water. Position the collection box between the support columns of the radius grinding module.

! There is a fire hazard when operating the machine without the collection box filled with water!

Mounting the contact roller.

! Before any work on the machine itself, pull the mains plug.

Loosen both wing bolts (11) and completely slide the spark guard (10) up.

Insert a contact roller (21) with the desired diameter into the guide fork and secure it with both screws (20). Adjust the belt tracking each time after changing a contact roller.

Contact rollers not in use should always be protected against damage by placing them in the bracket/magazine for contact rollers (27).

Mounting/replacing the grinding belt

! Before any work on the machine itself, pull the mains plug.

Open side cover (8+19).

Loosen the tensioning device (1) and mount a 75 x 2250 mm long grinding belt.

! The running-direction marking of the grinding belt must correspond with the rotation direction.

Tension the grinding belt with the tensioning device (1).

Move the grinding belt manually and observe, if it moves off towards the left or right of the contact roller.

Adjust the guidance of the drive wheel on the belt grinder such that the grinding belt runs centrally. The exact calibration is carried out while the machine is running.

Shut the side cover (8+19).

Operating instructions.



Close the side covers (19)/(8). When the protective devices are not mounted, clothing can get caught by the grinding belt and lead to personal injury.

GX75/GX752H*

Switching on:

Disengage and fold up the safety pushbutton (15*). Press pushbutton "I" (17*).

Switching off:

Fold up safety pushbutton (15*). Press pushbutton "0" (17*).



After switching off, the machine runs on for approx. 50 seconds.

(* see operating instructions of the machine)

Safety pushbutton:

In situations of danger, press the safety pushbutton to switch the machine off.

Adjusting the grinding belt.

Briefly switch the belt grinder on.

Observe in which direction the grinding belt runs out. Adjust the belt tracking on the belt until the grinding belt runs centrally on the contact roller (21).

If the belt tracking can not be adjusted centrally, the parallelism of the GXR must be adjusted (figure 2+3): Loosen the two nuts (9).

Readjust screws (9) using a 4 mm Allen key. Briefly switch to the belt grinder.

Tighten the two nuts (9) again.

Check the parallelism of the belt tracking. Repeat the previous steps if the result is not satisfactory.

NOTE: The guidance device for the contact roller of the GXR is set parallel ex works. Adjustment is only necessary when centric belt tracking is not achieved while setting up the drive wheel.

Adjusting the center height.

The height of the contact roller is normally adjusted to the pipe center. However, the adjustment can also be changed:

Release clamping lever (15).

Adjust the contact roller to the desired height with lever (14).

Tighten the clamping lever again.

Check the adjustment with a grinding test-run.

Working instructions.

Adjust the belt tracking.

Adjust the center height.

If required, use a length stop (accessories) to precisely clamp the workpiece.

Position yourself aside the machine and pull the feed lever (12) with your left hand.

Rotate crank (17) with your right hand to move the work table laterally and wear off the grinding belt uniformly. When doing this, the workpiece may not be moved beyond the edge of the grinding belt.

Always work with uniform feed pressure.

Noise emission values.

	Idle	Sanding
A-weighted emission pressure power level measured at the workplace L_{pA} (re 20 μ Pa), in decibels	90.5	99
Measuring uncertainty K_{pA} , in decibels	4	4
Measured A-weighted sound power level L_{wA} (re 1 pW), in decibels	101	108
Measuring uncertainty K_{wA} , in decibels	2.5	2.5
Operating conditions		
Speed (rpm)	3 000	3 000
Material	-	Stainless steel
Dimension	-	Pipe, diameterer 42.4 mm
Grinding belt	-	GRIT by Fein 36R

REMARK: The sum of the measured emission value and respective measuring inaccuracy represents the upper limit of the values that can occur during measuring.



Wear hearing protection!

Measured values determined in accordance with the corresponding product standard (see last page in this Instruction Manual).

Repair and customer service.



Before any work on the machine itself, pull the mains plug.



Repairs may be carried out only by qualified persons in conformity with the valid regulations.

For repairs, we recommend our FEIN customer service centre, the FEIN authorised service centres and FEIN agencies.

The current spare parts list of this machine can be found on the Internet under www.fein.com.

Carry out the following maintenance regularly:

Daily maintenance

Empty the collection box. Separate and dispose of water and metal dust.

Open cover (19) and side cover (8) and remove the metal dust.

The metal dust must be sufficiently cooled and may only be disposed of in suitable containers.

Mount cover (19) and side cover (8) again.

Cleaning the exterior of the machine with compressed air.

If required, you can change the following parts yourself: Grinding belt, contact roller (21), spark guard (10)

Warranty and liability.

The warranty for the product is valid in accordance with the legal regulations in the country where it is marketed. In addition, FEIN also provides a guarantee in accordance with the FEIN manufacturer's warranty declaration.

The delivery scope of your machine may include only a part of the accessories described or shown in this instruction manual.

Declaration of conformity.

This **CE declaration** is only valid for European Union and EFTA (European Free Trade Association) countries and only for products intended for the EU- or EFTA market. After placing the product on the EU market the UKCA mark loses its mark validity.

The **UKCA declaration** is only valid for the Great Britain market (England, Wales and Scotland) and only for products intended for the Great Britain market. After placing the product on the Great Britain market the CE mark loses its mark validity.

FEIN declares itself solely responsible for this product conforming with the relevant provisions given on the last page of this Instruction Manual.

Technical documents at:

C. & E. Fein GmbH
Hans-Fein-Straße 81
73529 Schwäbisch Gmünd-Bargau, Germany















Environmental protection, disposal.

Packaging, worn out machines and accessories should be sorted for environment-friendly recycling.

Traduction de la notice originale.

Symboles, abréviations et termes utilisés.

Les symboles utilisés dans cette notice d'utilisation et, le cas échéant, sur l'appareil, servent à attirer votre attention sur les dangers éventuels que comporte le travail avec cet appareil.

Symbole, signe	Explication
	Ne pas toucher les éléments en rotation de la machine.
	Suivre les indications données dans le texte ou la représentation graphique ci-contre !
	Lire impérativement les documents ci-joints tels que la notice d'utilisation et les instructions générales de sécurité.
	Avant d'effectuer ce travail, retirer la fiche de la prise de courant. Sinon, il y a des risques de blessures dus à un démarrage non intentionné de la machine.
	Lors des travaux, porter une protection oculaire.
	Lors des travaux, porter une protection acoustique.
	Lors des travaux, porter une protection anti-poussière.
	Lors des travaux, utiliser un protège-main.
	Mise en garde d'un danger
	Confirme la conformité de l'outil électrique aux directives de l'Union Européenne.
	Confirme la conformité de l'outil électrique aux directives de la Grande Bretagne (Angleterre, Pays de Galles, Écosse).
	Trier les machines ainsi que les autres produits électrotechniques et électriques et les rapporter à un centre de recyclage respectant les directives concernant la protection de l'environnement.
	Sens de rotation
	Peut contenir des chiffres ou des lettres

Signe	Unité internationale	Unité nationale	Explication
l_1	mm	mm	Longueur de la bande
l_2	mm	mm	Largeur de la bande
	kg	kg	Poids suivant EPTA-Procédure 01
	m, s, kg, A, mm, V, W, Hz, N, °C, dB, min, m/s ²	m, s, kg, A, mm, V, W, Hz, N, °C, dB, min, m/s ²	Unités de base et unités dérivées du système international SI .

Pour votre sécurité.

 Ne pas utiliser le module de ponçage de radius avant d'avoir soigneusement lu et complètement compris cette notice d'utilisation, y compris les figures, les spécifications et les règles de sécurité.

 Liser et respecter la notice de la ponceuse à bande GX75/GX752H qui doit être montée sur cet appareil.

Bien garder cette notice d'utilisation en vue d'une utilisation ultérieure ; elle doit être jointe à l'appareil en cas de transmission ou de vente à une tierce personne.

N'utiliser que les dispositifs de fixation fournis avec l'appareil pour monter le module de ponçage de radius sur la ponceuse à bande. Un montage incorrect peut provoquer de graves accidents causés par le module de ponçage de radius qui s'est détaché de la ponceuse à bande pendant l'opération de travail.

Utilisation de la machine.

Le module de ponçage de radius GXR, en combinaison avec la ponceuse à bande GX75/GX752H, est conçu exclusivement pour le ponçage d'extrémités de tuyaux d'un diamètre de 16–75 mm à l'abri des intempéries avec les outils de travail et les accessoires autorisés par FEIN.

! Les pièces d'un diamètre inférieur à 35 mm ne doivent pas être travaillées avec la ponceuse à bande GX75.

Instructions particulières de sécurité.

Porter un équipement de protection individuelle. En fonction de l'application, utiliser un écran facial, des lunettes de sécurité ou des verres de sécurité. Le cas échéant, utiliser un masque antipoussières, des protections auditives, des gants et un tablier capables d'arrêter les petits fragments abrasifs ou des pièces à usiner.

La protection oculaire doit être capable d'arrêter les débris volants produits par les diverses opérations. Le masque antipoussières ou le masque respiratoire doit être capable de filtrer les particules produites par vos travaux. L'exposition prolongée aux bruits de forte intensité peut provoquer une perte de l'audition.

Avant de mettre l'appareil en service, s'assurer que tous les leviers de serrage et tous les dispositifs de serrage sont bien serrés. Si l'appareil s'abaisse soudainement ou si la pièce à travailler se détache pendant l'opération, ceci peut provoquer de graves accidents.

Vue générale.

- 1 Dispositif de serrage bande de ponçage (GX75)
- 2 Capot/butée (GX75)
- 3 Écran protecteur (GX75)
- 4 Vis étoile, boîte à copeaux (GX75)
- 5 Support de ponçage (GX75)
- 6 Boîte à copeaux (GX75)
- 7 Levier pour dispositif de basculement (GX75)
- 8 Protection latérale (GX75)
- 9 Vis d'assemblage, écrous orientation du module de ponçage de radius/ponçage à bande
- 10 Protection anti-étincelles
- 11 Vis papillon, écran protecteur
- 12 Levier pour l'avance
- 13 Levier de montage
- 14 Réglage « Hauteur centrale » (milieu du tuyau)
- 15 Levier de serrage, réglage « Hauteur centrale »
- 16 Réglage « Profondeur de ponçage » / butée de profondeur
- 17 Manivelle, réglage de la table
- 18 Récipient collecteur
- 19 Dispositifs de protection/capot latéral
- 20 Enlever les vis de sécurité, rouleau de contact
- 21 Rouleau de contact
- 22 Volant
- 23 Levier à serrage rapide, serrage de la pièce à travailler
- 24 Levier de serrage, réglage de l'angle
- 25 Graduation angulaire
- 26 Mâchoires de serrage, rigides
- 27 Fixation/magasin pour rouleaux de contact
- 28 Rouleaux

Indications de montage (figures 1–3).

Ponceuse à bande GX75.

! Avant d'effectuer toute intervention sur la machine, retirer la fiche de la prise de courant.

Démonter l'écran protecteur (3).

Démonter le support de ponçage (5), la boîte à copeaux (6) et la vis étoile (4).

Ouvrir le capot latéral (8).

Desserrer le dispositif de serrage (1) et retirer la bande de ponçage.

Fermer le capot latéral.

Desserrer le levier du dispositif de basculement (7) et régler la ponceuse à bande le plus horizontalement possible.

Module de ponçage de radius GXR.

Sortir l'appareil de l'emballage et monter les accessoires conformément aux descriptions se trouvant sur la feuille annexe.

Pousser le module de ponçage de radius contre la ponceuse à bande et aligner les perçages des vis.

Raccorder les deux appareils (13) à l'aide des deux leviers de montage.

Bien serrer le levier du dispositif de basculement (7).

Remplir le récipient collecteur (18) à moitié d'eau. Placer le récipient collecteur entre les supports du module de ponçage de radius.

! Si l'appareil est utilisé sans qu'il y ait d'eau dans le récipient collecteur, il y a danger d'incendie !

Montage du rouleau de contact.

! Avant d'effectuer toute intervention sur la machine, retirer la fiche de la prise de courant.

Desserrer les deux vis papillon (11) et régler l'écran protecteur (10) entièrement vers le haut.

Monter un rouleau de contact (21) du diamètre souhaité dans la fourche de coulisse et le bloquer avec les deux vis (20).

Après chaque remplacement du rouleau de contact, ajuster la bande.

Il est préférable de garder les rouleaux de contact non utilisés dans la fixation (27) pour les protéger de dommages.

Montage/Changement de la bande de ponçage

! Avant d'effectuer toute intervention sur la machine, retirer la fiche de la prise de courant.

Ouvrir le capot latéral (8+19).

Desserrer le dispositif de serrage (1) et introduire une bande de ponçage d'une longueur de 75 x 2250 mm.

! Le marquage du sens de rotation de la bande de ponçage doit coïncider avec le sens de rotation. Serrer la bande de ponçage à l'aide du dispositif de serrage (1).

Bouger la bande de ponçage à la main et observer si elle se déplace vers la gauche ou vers la droite du rouleau de contact.

Sur la ponceuse à bande, régler le guidage de la roue d'entraînement de façon à bien centrer la bande de ponçage. L'ajustage précis s'effectue quand l'appareil est mis en marche.

Fermer le capot latéral (8+19).

Instructions d'utilisation.



Fermer le capot latéral (19)/(8). Si les dispositifs de protection ne sont pas montés, la bande de ponçage peut happer vos vêtements et vous blesser gravement.

GX75/GX752H*

Mise en marche :

Déverrouiller la touche d'arrêt d'urgence (15*) et la relever. Appuyer sur la touche « I » (17*).

Arrêt :

Déverrouiller la touche d'arrêt d'urgence (15*). Appuyer sur la touche « 0 » (17*).



Une fois éteint, la machine continue à tourner pendant 50 secondes environ.

(* voir la notice d'utilisation de l'appareil)

Touche d'arrêt d'urgence:

Dans des situations dangereuses, appuyez sur la touche d'arrêt d'urgence rouge afin d'arrêter l'appareil.

Ajustage de la bande de ponçage.

Ne mettez en marche la ponceuse à bande que brièvement.

Observer dans quelle direction la bande de ponçage se déplace.

Ajuster la bande sur la ponceuse à bande jusqu'à ce que la bande de ponçage se trouve au centre du rouleau de contact (21).

S'il est impossible de centrer la bande, réajuster impérativement le parallélisme de GXR (figure 2+3):

Desserrer les deux écrous (9).

Ajuster les vis (9) à l'aide d'une clé pour vis à six pans creux 4 mm. Commuter brièvement sur la ponceuse à bande.

Resserrer les deux écrous (9).

Contrôler le parallélisme de la bande. Si le résultat n'est pas satisfaisant, répéter les opérations décrites ci-dessus.

NOTE : Le dispositif de guidage du rouleau de contact de la GXR est réglé en usine de façon parallèle. Un ajustage n'est nécessaire que lorsqu'il est impossible de centrer la bande lors de la mise en service de la roue d'entraînement.

Réglage de la hauteur centrale.

La hauteur du rouleau de contact est normalement réglée sur le milieu du tuyau. Le réglage peut cependant être modifié.

Desserrer le levier de serrage (15).

À l'aide du levier (14), régler le rouleau de contact sur la hauteur désirée.

Resserrer le levier de serrage.

Contrôler le réglage en effectuant un essai de ponçage.

Indications pour le travail.

Ajuster la bande.

Régler la hauteur centrale.

Le cas échéant, utiliser une butée de longueur (accessoire) pour serrer précisément la pièce.

Se placer à côté de l'appareil et tirer le levier d'avance (12) de la main gauche.

Tourner la manivelle (17) de la main droite pour déplacer la table de travail latéralement et pour user la bande de ponçage uniformément. La pièce ne doit cependant pas dépasser les bords de la bande de ponçage.

Travailler toujours en exerçant une pression régulière.

Valeurs d'émission acoustique

	Marche à vide	Ponçage
Mesure réelle (A) du niveau de pression acoustique sur le lieu de travail L_{pA} (re 20 μ Pa), en décibel	90,5	99
Incertitude K_{pA} , en décibel	4	4
Mesure réelle (A) du niveau d'intensité acoustique pondéré L_{wA} (re 1 pW), en décibel	101	108
Incertitude K_{wA} , en décibel	2,5	2,5
Conditions de mise en service		
Rotation (1/min)	3 000	3 000
Matériau	-	Acier inoxydable
Dimension	-	Tube, diamètre 42,4 mm
Bande abrasive	-	GRIT by Fein 36R

REMARQUE : La somme de la valeur d'émission mesurée et de l'incertitude constitue la limite supérieure des valeurs qui peuvent apparaître pendant des mesurages.



Porter une protection acoustique !

Valeurs de mesure mesurées conformément à la norme correspondante du produit (voir la dernière page de la présente notice d'utilisation).

Travaux d'entretien et service après-vente.



Avant d'effectuer toute intervention sur la machine, retirer la fiche de la prise de courant.



Ne faire effectuer des réparations que par un spécialiste travaillant conformément aux réglementations en vigueur.

Pour des travaux de réparation, nous vous recommandons le service après-vente FEIN, l'atelier agréé FEIN ainsi que les représentants FEIN.

Vous trouverez la liste actuelle des pièces de rechange de cette machine sur le site Internet www.fein.com.

Effectuer régulièrement les travaux d'entretien suivants :

Travaux d'entretien quotidiens

Vider le récipient collecteur. Séparez et éliminez l'eau et la poussière métallique.

Ouvrir le couvercle (19) et le capot latéral (8) et retirer la poussière métallique.

La poussière métallique doit être suffisamment refroidie et ne doit être éliminée que dans des conteneurs appropriés.

Remonter le couvercle (19) et le capot latéral (8).

Nettoyer l'extérieur de l'appareil avec de l'air comprimé.

Si nécessaire, vous pouvez remplacer vous-même les éléments suivants : Bande de ponçage, rouleau de contact (21), écran protecteur (10)

Garantie.

La garantie du produit est valide conformément à la réglementation légale en vigueur dans le pays où le produit est mis sur le marché. Outre les obligations de garantie légale, les appareils FEIN sont garantis conformément à notre déclaration de garantie de fabricant.

Il se peut que seule une partie des accessoires décrits ou représentés dans cette notice d'utilisation soit fournie avec la machine.

Déclaration de conformité.

La **Déclaration CE** est uniquement valable pour les pays de l'Union européenne et de l'AELE (Association Européenne de Libre-Échange) et uniquement pour les produits destinés au marché de l'UE ou de l'AELE. Une fois que le produit a été mis sur le marché de l'UE, la marque UKCA cesse d'être valable.

La **Déclaration UKCA** est uniquement valable pour le marché britannique (Angleterre, Pays de Galles et Écosse) et uniquement pour les produits destinés au marché britannique. Une fois que le produit a été mis sur le marché britannique, le marquage CE cesse d'être valable.

L'entreprise FEIN déclare sous sa propre responsabilité que ce produit est en conformité avec les réglementations en vigueur indiquées à la dernière page de la présente notice d'utilisation.

Dossier technique auprès de :

C. & E. Fein GmbH

Hans-Fein-Straße 81

73529 Schwäbisch Gmünd-Bargau, Germany

Protection de l'environnement, recyclage.

Rapporter les emballages, usagés et les accessoires dans un centre de recyclage respectant les directives concernant la protection de l'environnement.

Traduzione delle istruzioni originali.

Simboli, abbreviazioni e termini utilizzati.

I simboli utilizzati in queste istruzioni per l'uso ed eventualmente sull'apparecchio servono a richiamare l'attenzione su possibili pericoli utilizzando questo apparecchio.

Simbolo	Descrizione
	Non toccare parti rotanti della macchina.
	Osservare le istruzioni nel testo o nel grafico riportato a lato!
	La documentazione allegata, come le istruzioni per l'uso e le indicazioni generali di sicurezza devono essere lette assolutamente.
	Prima di questa operazione staccare la spina di rete dalla presa elettrica. Altrimenti esiste pericolo di lesioni dovute all'accensione accidentale della macchina.
	Durante la fase operativa utilizzare la protezione per gli occhi.
	Durante la fase operativa utilizzare la protezione acustica.
	Durante la fase operativa utilizzare la protezione polvere.
	Durante la fase operativa utilizzare la protezione per le mani.
	Avvertenza contro pericolo.
	Conferma la conformità dell'elettrotensile con le direttive della Comunità europea.
	Certifica la conformità dell'elettrotensile alle direttive della Gran Bretagna (Inghilterra, Galles, Scozia).
	Raccogliere separatamente macchine ed altri prodotti elettrotecnici ed elettrici scartati ed avviarli ad un riciclaggio rispettoso dell'ambiente.
	Senso di rotazione
	può contenere cifre o lettere

Simbolo	Unità internazionale	Unità nazionale	Descrizione
l_1	mm	mm	Lunghezza nastro abrasivo
l_2	mm	mm	Larghezza nastro abrasivo
	kg	kg	Peso conforme alla EPTA-Procedure 01
	m, s, kg, A, mm, V, W, Hz, N, °C, dB, min, m/s ²	m, s, kg, A, mm, V, W, Hz, N, °C, dB, min, m/s ²	Unità di base ed unità derivanti dal sistema unità internazionale SI .

Per la Vostra sicurezza.



Non utilizzare il modulo di sgolatura prima di aver letto accuratamente e compreso completamente le presenti istruzioni d'uso, comprese le figure, le specifiche e le regole di sicurezza.



Leggere ed osservare le istruzioni d'uso della levigatrice a nastro GX75/GX752H su cui deve essere montata questa macchina.

Conservare le presenti istruzioni per un eventuale uso futuro ed allegarle in caso di inoltro oppure di vendita della macchina.

Per il montaggio del modulo di sgolatura alla levigatrice a nastro utilizzare esclusivamente il materiale di fissaggio fornito in dotazione. Un montaggio non effettuato correttamente può causare il distacco del modulo di sgolatura dalla levigatrice a nastro durante l'esecuzione del lavoro causando incidenti gravi.

Uso previsto per la macchina.

Il modulo di sgolatura GXR è utilizzabile in combinazione con la levigatrice a nastro GX75/GX752H ed esclusivamente per la sgolatura di estremità di tubi con un diametro di 16–75 mm con inserti ed accessori consigliati dalla FEIN in ambiente protetto dagli agenti atmosferici.

! Pezzi in lavorazione con un diametro inferiore a 35 mm non possono essere lavorati con la levigatrice a nastro GX75!

Norme speciali di sicurezza.

Indossare abbigliamento di protezione. A seconda dell'applicazione in corso utilizzare una visiera completa, maschera di protezione per gli occhi oppure occhiali di sicurezza. Per quanto necessario, portare maschere per polveri, protezione acustica, guanti di protezione oppure un grembiule speciale in grado di proteggervi da piccoloparticelle di levigatura o di materiale. Gli occhi dovrebbero essere protetti da corpi estranei espulsi in aria nel corso di diverse applicazioni. La maschera antipolvere e la maschera respiratoria devono essere in grado di filtrare la polvere provocata durante l'applicazione. Esponendosi per lungo tempo ad un rumore troppo forte vi è il pericolo di perdere l'udito.

Prima di accendere la macchina assicurarsi che tutte le leve di fissaggio ed i dispositivi di serraggio siano ben serrati. Se la macchina si abbassa improvvisamente oppure se il pezzo in lavorazione si stacca durante l'operazione di lavoro vi è il pericolo di incidenti gravi.

In breve

- 1 Dispositivo di tensione nastro abrasivo (GX75)
- 2 Copertura/battuta (GX75)
- 3 Protezione antiscintille (GX75)
- 4 Vite a stella, cassetta per trucioli (GX75)
- 5 Superficie di levigatura (GX75)
- 6 Cassetta per trucioli (GX75)
- 7 Leva per dispositivo di ribaltamento (GX75)
- 8 Coperchio laterale (GX75)
- 9 Viti di montaggio, dadi allineamento modulo di sgolatura/levigatrice a nastro
- 10 Protezione antiscintille
- 11 Viti ad alette, protezione antiscintille
- 12 Leva di avanzamento
- 13 Leva di montaggio
- 14 Regolazione «Altezza centrale» (centro del tubo)
- 15 Leva di fissaggio, regolazione «Altezza centrale»
- 16 Regolazione «Profondità di levigatura»/guida di profondità
- 17 Manovella, regolazione del banco di levigatura
- 18 Contenitore di raccolta
- 19 Dispositivi di protezione/coperchi laterali
- 20 Viti di bloccaggio, rullo di contatto
- 21 Rullo di contatto
- 22 Volantino
- 23 Leva di fissaggio rapido, bloccaggio del pezzo in lavorazione
- 24 Leva di fissaggio, regolazione dell'angolo
- 25 Scala angolare
- 26 Ganasce, rigide
- 27 Supporto/contenitore per rulli di contatto
- 28 Rulli

Istruzioni di montaggio (Figure 1-3).

Levigatrice a nastro GX75.

! Prima di tutti gli interventi alla macchina staccare la spina dalla presa di corrente.

Smontare la protezione antiscintille (3).

Smontare la superficie di levigatura (5), la cassetta per trucioli (6) e la vite a stella (4).

Aprire il coperchio laterale (8).

Allentare il dispositivo di tensione (1) e rimuovere il nastro abrasivo.

Chiudere il coperchio laterale.

Allentare la leva per il dispositivo di ribaltamento (7) e posizionare la levigatrice a nastro approssimativamente a livello orizzontale.

Modulo di sgolatura GXR.

Estrarre l'apparecchio dall'imballo e montare l'accessorio come illustrato nel foglio allegato.

Spingere il modulo di sgolatura contro la levigatrice a nastro ed allineare i fori delle viti.

Collegare entrambi gli apparecchi (13) con le due leve di montaggio.

Serrare saldamente la leva per il dispositivo di ribaltamento (7).

Riempire il contenitore di raccolta (18) fino alla metà con acqua. Posizionare il contenitore di raccolta tra i montanti del modulo di sgolatura.

! In caso di funzionamento dell'apparecchio senza contenitore di raccolta riempito di acqua vi è pericolo di incendio!

Montaggio del rullo di contatto.

! Prima di tutti gli interventi alla macchina staccare la spina dalla presa di corrente.

Allentare entrambe le viti ad alette (11) e spingere completamente verso l'alto la protezione antiscintille (10). Inserire un rullo di contatto (21) con il diametro desiderato nella forcella di guida ed assicurarlo con entrambe le viti (20).

Dopo ogni cambio del rullo di contatto regolare la corsa del nastro.

Rulli di contatto non utilizzati dovrebbero essere sempre conservati nell'apposito supporto (27) in modo da proteggerli da eventuali danneggiamenti.

Montaggio/sostituzione del nastro abrasivo

! Prima di tutti gli interventi alla macchina staccare la spina dalla presa di corrente.

Aprire il coperchio laterale (8+19).

Allentare il dispositivo di tensione (1) ed inserire un nastro abrasivo con la lunghezza 75 x 2250 mm.

! La marcatura della direzione di scorrimento del nastro abrasivo deve coincidere con il senso di rotazione.

Tendere il nastro abrasivo con l'ausilio del dispositivo di tensione (1).

Muovere manualmente il nastro abrasivo e osservare se lo stesso si sposta verso sinistra o verso destra dal rullo di contatto.

Sulla levigatrice a nastro regolare la guida della ruota di azionamento in modo tale che il nastro abrasivo scorra centralmente. La regolazione precisa avviene a macchina accesa.

Chiudere il coperchio laterale (8+19).

Istruzioni per l'uso



Chiudere i coperchi laterali (19)/(8). In caso di dispositivi di protezione non montati, il nastro abrasivo può far presa sui vestiti e causare lesioni molto gravi.

GX75/GX752H*

Accensione:

Sbloccare il tasto arresto di sicurezza (15*) e aprire. Premere il tasto «I» (17*).

Spegnimento:

Aprire il tasto arresto di sicurezza (15*). Premere il tasto «0» (17*).



Dopo lo spegnimento la macchina continua a funzionare ancora per ca. 50 sec.

(* riportato nelle istruzioni per l'uso della macchina)

Tasto arresto di sicurezza :

In caso di situazioni pericolose premere il tasto rosso arresto di sicurezza per spegnere la macchina.

Regolazione del nastro abrasivo.

Accendere solo brevemente la levigatrice a nastro.

Osservare in quale direzione scorre il nastro abrasivo.

Regolare sulla levigatrice a nastro la corsa del nastro fino a quando il nastro abrasivo scorre centralmente sul rullo di contatto (21).

Se non fosse possibile regolare centralmente la corsa del nastro, si dovrà correggere la regolazione del parallelismo della GXR (Figura 2+3):

Allentare i due dadi (9).

Regolare le viti (9) con l'ausilio di una chiave a brugola da 4 mm. Commutare brevemente sulla levigatrice a nastro.

Serrare di nuovo saldamente i due dadi (9).

Controllare il parallelismo della corsa del nastro. Ripetere le operazioni precedenti in caso di risultato insoddisfacente.

NOTA: Il dispositivo di guida per il rullo di contatto della GXR è regolato dalla fabbrica in posizione parallela. Una registrazione è necessaria soltanto se durante la regolazione della ruota motrice non si dovesse ottenere una corsa centrica del nastro.

Regolazione dell'altezza centrale.

L'altezza del rullo di contatto viene regolata normalmente sul centro del tubo. La regolazione può tuttavia essere modificata:

Allentare la leva di fissaggio (15).

Con l'ausilio della leva (14) regolare il rullo di contatto sull'altezza desiderata.

Serrare di nuovo saldamente la leva di fissaggio.

Controllare la regolazione tramite una levigatura di prova.

Indicazioni operative.

Regolare la corsa del nastro.

Regolare l'altezza centrale.

Se necessario, utilizzare una guida longitudinale (accessorio) per fissare con precisione il pezzo in lavorazione. Posizionarsi accanto alla macchina e con la mano sinistra tirare la leva di avanzamento (12).

Con la mano destra ruotare la manovella (17) per muovere lateralmente il tavolo da lavoro in modo tale da consumare uniformemente il nastro abrasivo. Effettuando questa operazione il pezzo in lavorazione non deve sporgere oltre i bordi del nastro abrasivo. Lavorare sempre con una pressione di contatto uniforme.

Valori di emissione rumori

	Funzionamento a vuoto	Levigatura
Emissione del livello di pressione acustica stimato A misurato sul posto di lavoro L_{pA} (re 20 μ Pa), in decibel	90,5	99
Incertezza della misura K_{pA} , in decibel	4	4
Livello di potenza sonora stimato A misurato L_{WA} (re 1 pW), in decibel	101	108
Incertezza della misura K_{WA} , in decibel	2,5	2,5
Condizioni di funzionamento		
Numero di giri (/min)	3 000	3 000
Materiale		Acciaio
		inossidabile
Dimensioni		Tubo, diametro
		– 42,4 mm
Nastro abrasivo		GRIT by Fein
		– 36R

NOTA: La somma derivante dal valore di emissioni misurato e dalla relativa incertezza della misura rappresenta il limite superiore del valore che può verificarsi durante le misurazioni.



Utilizzare la protezione per l'udito!

Valori misurati rilevati secondo la relativa norma del prodotto (vedi l'ultima pagina delle presenti istruzioni per l'uso).

Manutenzione ed Assistenza Clienti.



Prima di tutti gli interventi alla macchina staccare la spina dalla presa di corrente.



Una riparazione può essere effettuata esclusivamente da personale specializzato operante in conformità alle normative vigenti.

Per la riparazione raccomandiamo il Centro di Assistenza Tecnica Clienti FEIN, le officine autorizzate FEIN e le rappresentanze FEIN.

L'attuale lista dei pezzi di ricambio di questa macchina è presente in Internet sul sito www.fein.com.

Effettuare regolarmente i seguenti interventi di manutenzione:

Interventi di manutenzione giornalieri

Svuotare il contenitore di raccolta. Separare e smaltire acqua e polvere di metallo.

Aprire la copertura (19) ed il coperchio laterale (8) e rimuovere la polvere metallica.

La polvere metallica deve essere raffreddata sufficientemente e deve essere poi smaltita servendosi esclusivamente di contenitori adatti.

Applicare di nuovo la copertura (19) ed il coperchio laterale (8).

Pulire esternamente la macchina con aria compressa.

In caso di necessità è possibile sostituire da soli le seguenti parti: Nastro abrasivo, rullo di contatto (21), protezione antiscintille (10)

Responsabilità per vizi e garanzia.

La prestazione di garanzia sul prodotto è valida secondo la relativa normativa vigente nel Paese in cui avviene l'immissione sul mercato. Inoltre la FEIN riconosce la garanzia conformemente alla dichiarazione di garanzia produttore FEIN.

Nel volume della macchina può essere contenuta anche solo una parte degli accessori descritti o illustrati nelle presenti istruzioni per l'uso.

Dichiarazione di conformità.

La **dichiarazione CE** è valida esclusivamente per i Paesi dell'Unione Europea e dell'EFTA (European Free Trade Association) e solamente per i prodotti destinati al mercato UE o EFTA. Dopo l'immissione sul mercato UE del prodotto, il contrassegno UKCA perde la sua validità.

La **dichiarazione UKCA** è valida esclusivamente per il mercato britannico (Inghilterra, Galles e Scozia) e solo per prodotti destinati al mercato britannico. Dopo l'immissione sul mercato britannico del prodotto, il contrassegno CE perde la sua validità.

La Ditta FEIN dichiara sotto la propria responsabilità che il presente prodotto corrisponde alle norme applicabili riportate sull'ultima pagina delle presenti istruzioni per l'uso.

Documentazione tecnica presso:

C. & E. Fein GmbH

Hans-Fein-Straße 81

73529 Schwäbisch Gmünd-Bargau, Germany















Misure ecologiche, smaltimento.

Avviare ad un riciclaggio rispettoso dell'ambiente imballi, macchine ed accessori scartati.

Vertaling van de oorspronkelijke gebruiksaanwijzing.

Gebruikte symbolen, afkortingen en begrippen.

De in deze gebruiksaanwijzing en eventueel op de machine gebruikte symbolen dienen ertoe, uw aandacht te vestigen op mogelijke gevaren tijdens de werkzaamheden met deze machine.

Symbol, teken	Verklaring
	Raak ronddraaiende delen van de machine niet aan.
	Volg de aanwijzingen in de nevenstaande tekst of afbeelding op.
	Lees beslist de meegeleverde documenten, zoals de gebruiksaanwijzing en de algemene veiligheidsvoorschriften.
	Trek de stekker uit het stopcontact voordat u deze handeling uitvoert. Anders bestaat er verwondingsgevaar door onbedoeld starten van de machine.
	Gebruik tijdens de werkzaamheden een oogbescherming.
	Gebruik tijdens de werkzaamheden een gehoorbescherming.
	Gebruik tijdens de werkzaamheden een stofbescherming.
	Gebruik tijdens de werkzaamheden een handbescherming.
	Waarschuwing voor gevaar
	Bevestigt de conformiteit van het elektrische gereedschap met de richtlijnen van de Europese Gemeenschap.
	Bevestigt de conformiteit van het elektrische gereedschap met de richtlijnen van Groot-Brittannië (Engeland, Wales, Schotland).
	Versleten machines en andere elektrotechnische en elektrische producten moeten apart worden ingezameld en op een voor het milieu verantwoorde wijze worden hergebruikt.
	Draairichting
	Kan cijfers of letters bevatten

Teken	Eenheid internationaal	Eenheid nationaal	Verklaring
l_1	mm	mm	Lengte schuurband
l_2	mm	mm	Breedte schuurband
	kg	kg	Gewicht volgens EPTA-Procedure 01
	m, s, kg, A, mm, V, W, Hz, N, °C, dB, min, m/s ²	m, s, kg, A, mm, V, W, Hz, N, °C, dB, min, m/s ²	Basiseenheden en afgeleide eenheden uit het internationale eenhedenstelsel SI .

Voor uw veiligheid.

 Gebruik de radiaasuurmodule niet voordat u deze gebruiksaanwijzing grondig heeft gelezen en volledig heeft begrepen, inclusief de afbeeldingen, specificaties en veiligheidsregels.

 Lees de gebruiksaanwijzing van de bandschuurmachine GX75/GX752H waarop deze machine moet worden gemonteerd, en neem het gelezene in acht.

Bewaar de gebruiksaanwijzing voor later gebruik en geef deze door aan de volgende gebruiker of eigenaar van de machine.

Gebruik voor de montage van de radiaasuurmodule op de bandschuurmachine uitsluitend het meegeleverde bevestigingsmateriaal. Een foutieve montage kan ertoe leiden dat de radiaasuurmodule tijdens de werkzaamheden van de bandschuurmachine losraakt en ernstige ongevallen veroorzaakt.

Bestemming van de machine.

De radiaasuurmodule GXR kan worden gebruikt in combinatie met de bandschuurmachine GX75/GX752H en uitsluitend voor het schuren van pijpstukken met een diameter van 16–75 mm, met de door Fein toegelaten inzetgereedschappen en toebehoren in een tegen weersinvloeden beschermde omgeving.

! Werkstukken met een diameter van minder dan 35 mm mogen met de bandschuurmachine GX75 niet worden bewerkt!

Bijzondere veiligheidsvoorschriften.

Draag persoonlijke beschermende uitrusting. Gebruik afhankelijk van de toepassing een volledige gezichtsbescherming, oogbescherming of veiligheidsbril. Draag voor zover van toepassing een stofmasker, een gehoorbescherming, werkhandschoenen of een speciaal schort dat kleine slijp- en materiaaldeeltjes tegenhoudt. Uw ogen moeten worden beschermd tegen wegvliegende deeltjes die bij verschillende toepassingen ontstaan. Een stof- of adembeschermingsmasker moet het bij de toepassing ontstaande stof filteren. Als u lang wordt blootgesteld aan luid lawaai, kan uw gehoor worden beschadigd.

Verzeker u er voor het inschakelen van dat alle spanhendels en spanvoorzieningen goed zijn vastgedraaid. Als de machine tijdens de werkzaamheden plotseling omlaag beweegt of het werkstuk losraakt, kan dit tot ernstige ongevallen leiden.

In één oogopslag.

- 1 Spanvoorziening voor schuurband (GX75)
- 2 Afdekking en aanslag (GX75)
- 3 Vonkenbescherming (GX75)
- 4 Kruisknop spanenbak (GX75)
- 5 Schuursteun (GX75)
- 6 Spanenbak (GX75)
- 7 Hendel voor kantelvoorziening (GX75)
- 8 Zijdeksel (GX75)
- 9 Montagebouten, moeren uitlijning radiaschuurmodule/bandschuurmachine
- 10 Vonkenbescherming
- 11 Vleugelschroeven vonkbescherming
- 12 Aanzethendel
- 13 Montagehendel
- 14 Instelling „centerhoogte” (midden pijp)
- 15 Spanhendel, instelling „centerhoogte”
- 16 Instelling „schuurdiepte”/diepteaanslag
- 17 Zwengel schuurtafelverstelling
- 18 Opvangreservoir
- 19 Beschermingsvoorzieningen en zijdeksels
- 20 Borgbouten, contactrol
- 21 Contactrol
- 22 Handwiel
- 23 Snelspanhendel vastspannen werkstuk
- 24 Spanhendel, hoekinstelling
- 25 Gradenschaalverdeling
- 26 Spanklauwen, star
- 27 Houder en magazijn voor contactrollen
- 28 Rollen

Montagevoorschriften (afbeeldingen 1–3).

Bandschuurmachine GX75.

! Trek altijd voor werkzaamheden aan de machine de netstekker uit het stopcontact.

Demonteer de vonkenbescherming (3).

Demonteer de schuursteun (5), de spanenbak (6) en de kruisknop (4).

Open het zijdeksel (8).

Draai de spanvoorziening (1) los en verwijder de schuurband.

Sluit het zijdeksel.

Draai de hendel voor de kantelvoorziening (7) los en stel de bandschuurmachine ongeveer horizontaal.

Radiaschuurmodule GXR.

Neem het apparaat uit de verpakking en monteer het toebehoren zoals in de bijlage beschreven.

Duw de radiaschuurmodule naar de bandschuurmachine en breng de boorgaten op één lijn met de bouten. Verbind beide gereedschappen met de twee montagehendels (13).

Draai de hendel voor de kantelvoorziening (7) vast.

Vul de opvangbak (18) voor de helft met water. Plaats de opvangbak tussen de steunen van de radiaschuurmodule.

! Er bestaat brandgevaar als het apparaat wordt gebruikt zonder een met water gevulde opvangbak.

Contactrol monteren.

! Trek altijd voor werkzaamheden aan de machine de netstekker uit het stopcontact.

Draai de beide vleugelbouten (11) los en duw de vonkenbescherming (10) helemaal omhoog.

Plaats een contactrol (21) met de gewenste diameter in de geleidingsvork en borg deze met de beide bouten (20).

Stel de bandloop na het wisselen van de contactrol altijd opnieuw af.

Niet gebruikte contactrollen moeten ter bescherming tegen beschadiging altijd in de houder (27) worden bewaard.

Schuurband monteren of vervangen

! Trek altijd voor werkzaamheden aan de machine de netstekker uit het stopcontact.

Open het zijdeksel (8+19).

Draai de spanvoorziening (1) los en breng een schuurband met een lengte van 75 x 2250 mm aan.

! De markering van de looprichting van de schuurband moet overeenkomen met de draairichting.

Span de schuurband met de spanvoorziening (1).

Beweeg de schuurband met uw hand en kijk of deze links of rechts van de contactrol wegloopt.

Stel op de bandschuurmachine de geleiding van het aandrijf wiel zodanig in dat de schuurband in het midden loopt. De nauwkeurige instelling vindt plaats wanneer de machine ingeschakeld is.

Sluit het zijdeksel (8+19).

Gebruiksvoorschriften.

! Sluit de zijdeksels (19)/(8). Als de beschermingsvoorzieningen niet gemonteerd zijn, kan de schuurband kleding vastgrijpen en u ernstig verwonden.

GX75/GX752H***Inschakelen:**

Ontgrendel de veiligheidsuitschakelknop (15*) en klap deze omhoog. Toets „I” (17*) indrukken.

Uitschakelen:

Veiligheidsuitschakelknop (15*) omhoogklappen. Toets „0” (17*) indrukken.

 De machine loopt na het uitschakelen ca. 50 seconden uit.

(* in de gebruiksaanwijzing van de machine te vinden)

Veiligheidsuitschakelknop:

Druk in gevaarlijke situaties op de rode nooduitschakelknop om de machine uit te schakelen.

Schuurband instellen.

Schakel de bandschuurmachine kort in.

Kijk in welke richting de schuurband wegloopt.

Stel de bandloop op de bandschuurmachine in tot de schuurband in het midden op de contactrol (21) loopt. Als de bandloop niet in het midden kan worden ingesteld, moet de paralleliteit van de GXR worden bijgesteld (afbeelding 2+3):

Draai de twee moeren (9) los.

Stel de bouten (9) met een 4 mm inbussleutel bij. Wisel kort naar de bandschuurmachine.

Draai de twee moeren (9) weer vast.

Controleer de paralleliteit van de bandloop. Herhaal de bovenstaande stappen als het resultaat niet bevredigend is.

OPMERKING: De geleidingsvoorziening voor de contactrol van de GXR is in de fabriek parallel ingesteld. Een instelling is alleen vereist als bij het inrichten van het aandrijfwiel geen gecentreerde bandloop wordt bereikt.

Centerhoogte instellen.

De hoogte van de contactrol wordt gewoonlijk op het midden van de pijp ingesteld. De instelling kan echter worden veranderd:

Maak de spanhendel (15) los.

Stel met de hendel (14) de contactrol op de gewenste hoogte in.

Draai de spanhendel weer vast.

Controleer de instelling door nogmaals proeffrezen.

Tips voor de werkzaamheden.

Stel de bandloop in.

Stel de centerhoogte in.

Gebruik indien nodig een lengteaanslag (toebehoren) om het werkstuk maatzuiver in te spannen.

Ga naast de machine staan en trek met uw linkerhand aan de aanzethendel (12).

Draai met uw rechterhand aan de zwengel (17) om de werktafel zijwaarts te bewegen en de schuurband gelijkmatig te benutten. Het werkstuk mag daarbij niet voorbij de randen van schuurband komen.

Werk altijd met gelijkmatige aandrukkracht.

Geluidsemisiewaarden.

	Onbelast lopen	Schuren
Gemeten A-gewogen emissiegeluidsdrukniveau op de werkplek L_{pA} (re 20 μ Pa), in decibel	90,5	99
Onzekerheid K_{pA} in decibel	4	4
Gemeten A-gewogen geluidsvermogeniveau L_{wA} (re 1 pW), in decibel	101	108
Onzekerheid K_{wA} in decibel	2,5	2,5
Bedrijfscondities		
Toerental (per minuut)	3 000	3 000
Materiaal	- Roestvrij staal	
Afmeting	- Buis, diameter	42,4 mm
Schuurband	- GRIT by Fein	36R

OPMERKING: De som van gemeten emissiewaarde en bijbehorende onzekerheid vormt de bovengrens van de waarden die bij metingen kunnen optreden.



Gehoorscherming gebruiken!

Meetwaarden bepaald volgens de in aanmerking komende productnorm (zie de laatste pagina van deze gebruiksaanwijzing).

Onderhoud en klantenservice.

Trek altijd voor werkzaamheden aan de machine de netstekker uit het stopcontact.



Reparaties mogen alleen door een vakman volgens de geldende voorschriften worden uitgevoerd.

Voor reparatiewerkzaamheden adviseren wij de FEIN-klantenservice, de bij FEIN aangesloten werkplaatsen en de FEIN-vertegenwoordigingen.

De actuele onderdelenlijst van deze machine vindt u op www.fein.com.

Voer de volgende onderhoudswerkzaamheden regelmatig uit:

Dagelijks onderhoud

Maak de opvangbak leeg. Verwijder water en metaalstof en voer het af.

Open de afdekking (19) en het zijdeksel (8) en verwijder het metaalstof.

Het metaalstof moet voldoende afgekoeld zijn en mag alleen met geschikte reservoirs worden afgevoerd.

Breng de afdekking (19) en het zijdeksel (8) weer aan.

Reinig de buitenzijde van de machine met perslucht.

De volgende delen kunt u indien nodig zelf vervangen:
Schuurband, contactrol (21), vonkenbescherming (10)

Wettelijke garantie en fabrieksgarantie.

De wettelijke garantie op het product geldt overeenkomstig de wettelijke regelingen in het land waar het product wordt verkocht. Bovendien biedt FEIN garantie overeenkomstig de FEIN-fabrieksgarantieverklaring. Het is mogelijk dat bij de machine slechts een deel van het in deze gebruiksaanwijzing beschreven en afgebeelde toebehoren wordt meegeleverd.

Conformiteitsverklaring.

De **CE-verklaring** geldt alleen voor landen van de Europese Unie en de EFTA (European Free Trade Association) en alleen voor producten die bestemd zijn voor de EU- of EFTA-markt. Zodra het product op de EU-markt is gebracht, verliest het UKCA-teken zijn geldigheid.

De **UKCA-verklaring** geldt alleen voor de Britse markt (Engeland, Wales en Schotland) en alleen voor producten die voor de Britse markt bestemd zijn. Zodra het product op de Britse markt is gebracht, verliest het CE-teken zijn geldigheid.

De firma FEIN verklaart als alleen verantwoordelijke dat dit product overeenstemt met de geldende bepalingen die op de laatste pagina van deze gebruiksaanwijzing vermeld staan.

Technische documentatie bij:

C. & E. Fein GmbH

Hans-Fein-Straße 81

73529 Schwäbisch Gmünd-Bargau, Germany

Milieubescherming en afvoer van afval.

Voer verpakkingen, versleten machines en toebehoren op een voor het milieu verantwoorde wijze af.

Traducción del manual original.

Simbología, abreviaturas y términos empleados.

La simbología utilizada en estas instrucciones de uso o en la máquina, pretende advertirle sobre los posibles peligros que puedan presentarse al trabajar con la máquina.

Símbolo	Definición
	No tocar las piezas en rotación de la máquina.
	¡Seguir las instrucciones indicadas al margen!
	Es imprescindible leer los documentos que se adjuntan, como las instrucciones de servicio y las instrucciones generales de seguridad.
	Antes de realizar este paso de trabajo sacar el enchufe de la red. De lo contrario, podría accidentarse al ponerse en marcha fortuitamente la máquina.
	Al trabajar protegerse los ojos.
	Al trabajar utilizar un protector acústico.
	Al trabajar protegerse del polvo.
	Al trabajar utilizar una protección para las manos.
	Advertencia de peligro
	Atestigua la conformidad de la herramienta eléctrica con las directivas de la Comunidad Europea.
	Atestigua la conformidad de la herramienta eléctrica con las directivas del Reino Unido (Inglaterra, Gales, Escocia).
	Acumular por separado las máquinas y demás productos electrotécnicos y eléctricos inservibles y someterlos a un reciclaje ecológico.
	Sentido de giro
	puede contener cifras o letras

Símbolo	Unidad internacional	Unidad nacional	Definición
l_1	mm	mm	Longitud de la banda de lija
l_2	mm	mm	Ancho de la banda de lija
	kg	kg	Peso según EPTA-Procedure 01
	m, s, kg, A, mm, V, W, Hz, N, °C, dB, min, m/s ²	m, s, kg, A, mm, V, W, Hz, N, °C, dB, min, m/s ²	Unidades básicas y unidades derivadas del sistema internacional de unidades SI .

Para su seguridad.

No emplee el módulo de entallado sin haber leído detenidamente estas instrucciones de uso y sin haberlas comprendido en su totalidad, inclusive las ilustraciones, especificaciones y reglas de seguridad.

Lea y atégase a las instrucciones de uso de la lijadora de cinta GX75/GX752H, que vaya a montar en esta máquina.

Guarde estas instrucciones de uso para posteriores consultas y entréguelas al usuario en caso de prestar o vender la máquina.

Para acoplar el módulo de entallado a la lijadora de cinta, solamente utilice el material de sujeción que se adjunta. Un montaje incorrecto puede provocar que el módulo de entallado se afloje durante el trabajo y acarree serios accidentes.

Uso reglamentario de la máquina.

El módulo de entallado GXR se aplicará exclusivamente en combinación con la lijadora de cinta GX75/GX752H para entallar los extremos de tubos con diámetros de 16–75 mm en lugares cubiertos con útiles y accesorios homologados por Fein.

! ¡No está permitido trabajar piezas con un diámetro inferior a 35 mm con la lijadora de cinta GX75!

Instrucciones de seguridad especiales.

Utilice un equipo de protección personal. Dependiendo del trabajo a realizar use una careta, una protección para los ojos, o unas gafas de protección. Si procede, emplee una mascarilla antipolvo, protectores auditivos, guantes de protección o un mandil especial adecuado para protegerle de los pequeños fragmentos que pudieran salir proyectados al desprenderse del útil o pieza. Las gafas de protección deberán ser indicadas para protegerle de los fragmentos que pudieran salir despedidos al trabajar. La mascarilla antipolvo o respiratoria deberá ser apta para filtrar las partículas producidas al trabajar. La exposición prolongada al ruido puede provocar sordera.

Antes de conectar la máquina, asegúrese de que estén firmemente apretadas todas las palancas y dispositivos de sujeción. Si la mesa de la máquina descendiese abruptamente, o si la pieza se afloja durante el trabajo, ello puede provocar graves accidentes.

De una ojeada.

- 1 Tensor de cinta de lija (GX75)
- 2 Tapa/tope (GX75)
- 3 Protección contra chispas (GX75)
- 4 Manilla, caja colectora de virutas (GX75)
- 5 Base lijadora (GX75)
- 6 Caja colectora de virutas (GX75)
- 7 Palanca de dispositivo de inclinación (GX75)
- 8 Tapa lateral (GX75)
- 9 Tornillos de montaje, tuercas alineación del módulo de entallado/lijadora de cinta
- 10 Protección contra chispas
- 11 Tornillos de mariposa de protección contra chispas
- 12 Palanca de avance
- 13 Palanca de montaje
- 14 Ajuste de la “Altura entre centros” (centro del tubo)
- 15 Palanca de fijación para ajuste de la “Altura entre centros”
- 16 Ajuste de la “Profundidad de lijado”/tope de profundidad
- 17 Manivela de ajuste de la mesa de lijado
- 18 Recipiente
- 19 Dispositivos de protección/tapa lateral
- 20 Tornillos de seguridad del rodillo de contacto
- 21 Rodillo de contacto
- 22 Volante
- 23 Palanca de fijación rápida de la pieza
- 24 Palanca de fijación para el ajuste angular
- 25 Escala de ángulos
- 26 Mordazas de sujeción, fijas
- 27 Soporte/almacén de rodillos de contacto
- 28 Rodillos

Instrucciones de montaje (figuras 1–3).

Lijadora de cinta GX75.

! Antes de cualquier manipulación en la máquina extraiga el enchufe de red de la toma de corriente.

Desmonte la protección contra chispas (3).

Desmonte la base lijadora (5) la caja colectora de virutas (6), y la manija (4).

Abra la tapa lateral (8).

Afloje el tensor (1) y retire la cinta de lija.

Cierre la tapa lateral.

Afloje la palanca del dispositivo de inclinación (7) y ajuste la lijadora de cinta de manera que quede aprox. horizontal.

Módulo de entallado GXR.

Retire el aparato del embalaje y monte los accesorios según se indica en el suplemento.

Aproxime el módulo de entallado a la lijadora de cinta y haga coincidir los taladros para los tornillos.

Acople ambos aparatos (13) con las dos palancas de montaje.

Apriete firmemente la palanca del dispositivo de inclinación (7).

Llene con agua, hasta la mitad, el recipiente (18). Aloje el recipiente entre los soportes del módulo de entallado.

! ¡Peligro de incendio al utilizar el aparato sin tener agua en el recipiente!

Montaje del rodillo de contacto.

! Antes de cualquier manipulación en la máquina extraiga el enchufe de red de la toma de corriente.

Afloje ambos tornillos de mariposa (11) y empuje completamente hacia arriba la protección contra chispas (10).

Monte el rodillo de contacto (21) del diámetro deseado en la horquilla, y sujételo con ambos tornillos (20).

Ajuste el curso de la cinta cada vez que cambie el rodillo de contacto.

Se recomienda guardar los rodillos de contacto no precisados en el soporte (27), para evitar que se dañen.

Montaje/cambio de la cinta de lija

! Antes de cualquier manipulación en la máquina extraiga el enchufe de red de la toma de corriente.

Abra la tapa lateral (8+19).

Afloje el tensor (1) y monte una cinta de lija del tamaño 75 x 2250 mm.

! El sentido de marcha indicado en la cinta deberá coincidir con el sentido de giro del rodillo.

Tense la cinta de lija con el tensor (1).

Arrastre la cinta de lija con la mano, y observe si ésta tiende a desviarse hacia la izquierda o derecha del rodillo de contacto.

Ajuste en la lijadora de cinta la guía del rodillo motriz de manera que la cinta de lija marche centrada. El ajuste exacto se realiza con la máquina en funcionamiento.

Cierre la tapa lateral (8+19).

Instrucciones de manejo.

 **Cierre las tapas laterales (19)/(8). Si no tiene montados los dispositivos de protección, la cinta de lija puede llegar a engancharse con su ropa y lesionarle gravemente.**

GX75/GX752H*

Conexión:

Desenclavar y abatir hacia arriba el botón de parada de seguridad (15*). Apretar el botón "I" (17*).

Desconexión:

Abatir hacia arriba el botón de parada de seguridad (15*). Apretar el botón "0" (17*).

 Tras su desconexión, la máquina sigue en marcha por inercia aprox. 50 s.

(* ver instrucciones de uso de la máquina)

Botón de parada de seguridad:

Si se presenta una situación de peligro, accione inmediatamente el botón de parada de seguridad.

Ajuste de la cinta de lija.

Conecte brevemente la lijadora de cinta.

Observe hacia que lado se desvía la cinta de lija.

Ajuste el curso de la cinta en la lijadora hasta conseguir que ésta marche centrada sobre el rodillo de contacto (21).

Si no fuese posible centrar el curso de la cinta, deberá reajustarse el paralelismo del GXR (Figuras 2 y 3):

Afloje ambas tuercas (9).

Reajuste los tornillos (9) con una llave allen de 4 mm. Cambie brevemente a la lijadora de cinta.

Apriete de nuevo ambas tuercas (9).

Controle el paralelismo de la cinta en funcionamiento. Si el resultado obtenido no fuese satisfactorio, vuelva a repetir los pasos anteriores.

OBSERVACIÓN: El dispositivo de guiado del rodillo de contacto del GXR viene ajustado paralelo de fábrica. Solamente es necesario un reajuste si no se consigue una marcha centrada de la cinta con el rodillo motriz.

Ajuste de la altura entre centros.

El rodillo de contacto se ajusta normalmente de manera que coincida con el centro del tubo. Si lo desea, puede modificar este ajuste.

Afloje la palanca de sujeción (15).

Coloque el rodillo de contacto a la altura deseada con la palanca (14).

Apriete nuevamente la palanca de sujeción.

Mecanice una pieza para verificar si el ajuste es correcto.

Instrucciones para la operación.

Ajuste el curso de la cinta.

Ajuste la altura entre centros.

Si fuese necesario, utilice un tope de longitud (accesorio) para sujetar la pieza a la medida exacta.

Colóquese al lado de la máquina y tire de la palanca de avance (12) con la mano izquierda.

Gire con la mano derecha la manivela (17), para desplazar lateralmente la mesa de trabajo y desgastar por igual la cinta de lijar. Al realizar esto deberá observarse que la pieza no alcance a rebasar los bordes de la cinta.

Trabaje siempre ejerciendo una presión de apriete uniforme.

Valores de emisión de ruido.

	Vacío	Lijado
Nivel de de presión sonora L_{pA} (re 20 μ Pa), medido con filtro A en el puesto de trabajo, en decibelios	90,5	99
Inseguridad K_{pA} , en decibelios	4	4
Nivel de potencia acústica L_{wA} (re 1 pW), medido con filtro A, en decibelios	101	108
Inseguridad K_{wA} , en decibelios	2,5	2,5

Condiciones de servicio

Revoluciones [/min]	3 000	3 000
Material		acero - inoxidable
Dimensiones		Tubo, diámetro - 42,4 mm
Banda de lija		GRIT by Fein - 36R

OBSERVACIÓN: la suma de los valores emitidos medidos, considerando la inseguridad respectiva, representa el límite superior que puede alcanzarse en las mediciones.



¡Utilizar unos protectores acústicos!

Valores de medición determinados según normativa del producto pertinente (ver última página en estas instrucciones de uso).

Reparación y servicio técnico.



Antes de cualquier manipulación en la máquina extraiga el enchufe de red de la toma de corriente.



Las reparaciones deberán ser realizadas por un técnico de acuerdo con las prescripciones vigentes.

En caso de una reparación recomendamos recurrir a un servicio técnico FEIN, un taller concertado FEIN o una representante FEIN.

La lista de piezas de recambio actual de esta máquina la encuentra en internet en www.fein.es.

Realice periódicamente los trabajos de mantenimiento siguientes:

Mantenimiento diario

Vacíe el recipiente. Deseche por separado el agua y el polvo de metal.

Abra la tapa (19) y la tapa lateral (8), y retire el polvo de metal.

El polvo metálico deberá haberse enfriado suficientemente y solo se deberá desechar empleando recipientes adecuados.

Vuelva a montar la cubierta (19) y la tapa lateral (8).

Limpie exteriormente la máquina con aire comprimido.

Si fuese preciso, puede sustituir Ud. mismo las piezas siguientes: cinta de lija, rodillo de contacto (21), protección contra chispas (10)

Garantía.

La garantía del producto se realiza de acuerdo a las regulaciones legales vigentes en el país de adquisición. Adicionalmente, FEIN ofrece una garantía ampliada de acuerdo con la declaración de garantía del fabricante FEIN.

El material de serie suministrado con su máquina puede que no corresponda en su totalidad al material descrito o mostrado en estas instrucciones de uso.

Declaración de conformidad.

La **Declaración CE** solo es válida para países de la Unión Europea y de la EFTA (European Free Trade Association) y solo para productos destinados para el mercado de la UE y de la EFTA. El marcado UKCA pierde su validez si el producto es comercializado en el mercado de la UE.

La **Declaración UKCA** solo es válida en el mercado británico (Inglaterra, Gales y Escocia) y solo para productos destinados para el mercado británico. El marcado CE pierde su validez si el producto es comercializado en el mercado británico.

La empresa FEIN declara bajo su propia responsabilidad que este producto cumple con las disposiciones pertinentes detalladas en la última página de estas instrucciones de servicio.

Expediente técnico en:

C. & E. Fein GmbH

Hans-Fein-Straße 81

73529 Schwäbisch Gmünd-Bargau, Germany

Protección del medio ambiente, eliminación.

Tanto los embalajes como las máquinas y accesorios inservibles deben ser llevados a un Punto Limpio para ser reciclados ecológicamente.

Tradução do manual de instruções original.

Símbolos utilizados, abreviações e termos.

Os símbolos utilizados nestas instruções de serviço e eventualmente na máquina, servem para chamar a sua atenção a possíveis riscos durante o trabalho com esta máquina.

Símbolo, sinal	Explicação
	Não tocar nas partes rotativas da máquina.
	Trabalhar de acordo com as indicações dos textos ou dos gráficos ao lado!
	É imprescindível ler os documentos em anexo, portanto a instrução de serviço e as indicações gerais de segurança.
	Antes deste passo de trabalho, retire a ficha da tomada. Caso contrário, existe um risco de lesão devido ao arranque involuntário da máquina.
	Usar proteção para os olhos durante o trabalho.
	Usar proteção auricular durante o trabalho.
	Usar proteção contra pó durante o trabalho.
	Usar luvas durante o trabalho.
	Aviso de perigo
	Autentica a conformidade da ferramenta elétrica em relação às diretivas da Comunidade Europeia.
	Confirma a conformidade da ferramenta elétrica com as diretivas da Grã-Bretanha (Inglaterra, País de Gales, Escócia).
	Recolher, separadamente, máquinas e outros produtos eletrónicos e elétricos descartados e realizar uma reciclagem ecológica.
	Sentido de rotação
	pode conter cifras ou letras

Sinal	Unidade internacional	Unidade nacional	Explicação
l_1	mm	mm	Comprimento da cinta abrasiva
l_2	mm	mm	Largura da cinta abrasiva
	kg	kg	Peso conforme EPTA-Procedure 01
	m, s, kg, A, mm, V, W, Hz, N, °C, dB, min, m/s ²	m, s, kg, A, mm, V, W, Hz, N, °C, dB, min, m/s ²	Unidades básicas e deduzidas do sistema de unidades internacional SI .

Para a sua segurança.

Não use o módulo de retificação radial antes de ter lido e compreendido completamente este manual de instruções, incluindo as ilustrações, especificações e regras de segurança.

Leia e observe o manual de instruções da lixadeira de rolos GX75/GX752H, à qual esta máquina deve ser montada.

Este manual de instruções deve ser guardado para uso futuro e deve ser entregue juntamente com a máquina em caso de transferência ou de venda da mesma.

Para a montagem do módulo de retificação radial na lixadeira de rolos, use apenas o material de fixação fornecido. Uma instalação incorreta pode fazer com que o módulo de retificação radial se solte da lixadeira de rolos durante a operação e cause sérios acidentes.

Determinação da máquina.

O módulo de retificação radial GXR, em conexão com a lixadeira de rolos GX75/GX752H, só deve ser usada para lixar extremidades de tubos com um diâmetro de 16–75 mm, com as ferramentas de trabalho e os acessórios homologados pela Fein e em ambientes protegidos contra intempéries.

! Peças com um diâmetro inferior a 35 mm não devem ser processadas com a lixadeira de rolos GX75!

Indicações especiais de segurança.

Utilizar um equipamento de proteção pessoal. De acordo com a aplicação, deverá utilizar uma proteção para todo o rosto, proteção para os olhos ou óculos protetores. Se for necessário, deverá utilizar uma máscara contra pó, proteção auricular, luvas de proteção ou um avental especial, para proteger-se de pequenas partículas de amoladura e de material. Os olhos devem ser protegidos contra partículas a voar, produzidas durante as diversas aplicações. A máscara contra pó ou a máscara de respiração devem ser capazes de filtrar o pó produzido durante a respectiva aplicação. Se for sujeito durante longo tempo a fortes ruídos, poderá sofrer a perda da capacidade auditiva.

Antes de ligar, certifique-se de que todas as alavancas de aperto e os dispositivos tensores estejam apertados. Se a máquina se abaixar de repente ou se a peça se soltar durante o processo de trabalho, pode ocorrer graves acidentes.

Em um relance.

- 1 Dispositivo tensor da correia abrasiva (GX75)
- 2 Cobertura/batente (GX75)
- 3 Proteção contra faíscas (GX75)
- 4 Parafuso giratório em forma de estrela, caixa de aparas (GX75)
- 5 Apoio de retificação (GX75)
- 6 Caixa de aparas (GX75)
- 7 Alavanca para dispositivo de inclinação (GX75)
- 8 Tampa lateral (GX75)
- 9 Parafusos de montagem, Porcas Alinhamento Módulo de retificação radial/Lixadeira de rolos
- 10 Protecção contra faúlhas
- 11 Parafusos de orelhas, proteção contra faíscas
- 12 Alavanca de avanço
- 13 Alavanca de montagem
- 14 Ajuste “Altura do centro” (centro do tubo)
- 15 Alavanca de parto, ajuste “Altura do centro”
- 16 Ajuste “Profundidade de retificação”/ batente de profundidade
- 17 Manivela, ajuste da bancada de retificação
- 18 Recipiente de recolha
- 19 Dispositivos protetores/tampa lateral
- 20 Parafusos de segurança, rolo de contacto
- 21 Rolo de contacto
- 22 Volante
- 23 Alavanca de aperto rápido, fixação da peça a ser trabalhada
- 24 Alavanca de aperto, ajuste do ângulo
- 25 Escala de ângulos
- 26 Mordentes de aperto, rígidos
- 27 Dispositivo de fixação/cartucho para rolos de contacto
- 28 Roos

Instruções de montagem (Figuras 1–3).

Lixadeira de rolos GX75.

! Puxar a ficha da tomada antes de quaisquer trabalhos na máquina.

Desmontar a proteção contra faíscas (3).
Desmontar a base de retificação (5), a caixa de aparas (6) e o parafuso em forma de estrela (4).
Abrir a tampa lateral (8).
Soltar o dispositivo de aperto (1) e remover a correia abrasiva.
Fechar a tampa lateral.
Soltar a alavanca para o dispositivo de inclinação (7) e colocar a lixadeira de rolos numa posição aprox. horizontal.

Módulo de retificação radial GXR.

Retirar o aparelho da embalagem e montar os acessórios conforme descrito no folheto.
Deslize o módulo de retificação radial contra a lixadeira de rolos e alinha os orifícios dos parafusos.
Conectar ambos os aparelhos (13) com as duas alavancas de montagem.

Apertar a alavanca para o dispositivo de inclinação (7).
Encher o recipiente de recolha (18), até a metade, com água. Colocar o recipiente de recolha entre os apoios do módulo de retificação radial.

! A operação do aparelho sem um recipiente de recolha cheio de água é um risco de incêndio!

Montar o rolo de contacto.

! Puxar a ficha da tomada antes de quaisquer trabalhos na máquina.

Soltar os dois parafusos de orelhas (11) e empurrar a proteção contra faíscas (10) completamente para cima. Inserir um rolo de contacto (21), com o diâmetro desejado, na forquilha de guia e fixá-lo com os dois parafusos (20).

Ajuste o movimento da correia após cada mudança do rolo de contacto.

Os rolos de contacto não utilizados devem sempre ser guardados no suporte para se evitar danos (27).

Montar/substituir a correia abrasiva

! Puxar a ficha da tomada antes de quaisquer trabalhos na máquina.

Abrir a tampa lateral (8+19).

Soltar o dispositivo de aperto (1) e colocar uma correia abrasiva com o comprimento de 75 x 2250 mm.

! A marcação do sentido de rotação da correia abrasiva deve coincidir com o sentido de rotação.
Apertar a correia abrasiva com o dispositivo tensor (1).
Movimentar, à mão, a correia abrasiva e observar se ela se desloca, lateralmente, para a esquerda ou direita do rolo de contacto.

Ajustar a guia da roda de acionamento na lixadeira de rolos, de modo que a correia abrasiva percorra pelo centro. O ajuste exato ocorre quando a máquina está ligada.

Fechar a tampa lateral (8+19).

Instruções de serviço



Fechar as tampas laterais (19)/(8). Se os dispositivos de proteção não estiverem montados, a correia abrasiva pode agarrar a roupa e causar graves ferimentos.

GX75/GX752H*

Ligar:

Destruar o botão de desligamento de segurança (15*) e abrir. Premir o botão "1" (17*).

Desligar:

Destruar o botão de desligamento de segurança (15*) e abrir. Botão "0" (17*).



A máquina funciona por inércia durante aprox. 50 seg. após ser desligada.

(* se encontra no manual de instruções da máquina)

Botão de desligamento de segurança:

Em situações perigosas, pressione o botão de desligamento de segurança vermelho para desligar a máquina.

Ajuste da correia abrasiva.

Ligue a lixadeira de rolos apenas por instantes.

Observe em que direção a correia abrasiva está se deslocando do centro.

Ajuste o movimento da correia abrasiva na lixadeira de rolos, até que a correia abrasiva esteja centrada no rolo de contacto (21).

Se o movimento da correia não puder ser ajustado no centro, o paralelismo GXR deve ser reajustado (Figuras 2+3):

Soltar as duas porcas (9).

Reajustar os parafusos (9) com uma chave Allen de 4 mm. Comutar, brevemente, para a lixadeira de rolos.

Reapertar as duas porcas (9).

Verificar o paralelismo da correia. Repetir os passos anteriores se o resultado não for satisfatório.

NOTA: O dispositivo de guia para o rolo de contacto do GXR foi ajustado em paralelo a partir de fábrica. Um ajuste só é necessário se não for alcançado um movimento cêntrico ao se configurar a roda de acionamento.

Ajuste da altura do centro.

Geralmente, a altura do rolo de contacto é ajustada de acordo com o centro do tubo. No entanto, o ajuste pode ser alterado:

Soltar a alavanca de tensão (15).

Usar a alavanca (14) para ajustar a altura desejada para o rolo de contacto.

Reapertar a alavanca de tensão.

Verificar o ajuste com um lixamento de teste.

Instruções de trabalho.

Ajuste do movimento da correia.

Ajuste da altura do centro.

Se necessário, usar um batente longitudinal (acessório) para fixar a peça com precisão.

Posicione-se ao lado da máquina e puxe a alavanca de avanço com a mão esquerda (12).

Gire a manivela com a mão direita (17) para movimentar, lateralmente, a mesa de trabalho e desgastar, uniformemente, a correia abrasiva. A peça de trabalho não deve sobressair das bordas da correia abrasiva.

Trabalhe sempre com uma pressão de contacto uniforme.

Valores de emissão de ruídos.

	Marcha em vazio	Retificação
Nível de emissão de pressão acústica avaliado como A medido L_{pA} (re 20 μ Pa), em decibel	90,5	99
Incerteza K_{pA} , em decibel	4	4
Nível de potência acústica avaliado como A medido L_{wA} (re 1 pW), em decibel	101	108
Incerteza K_{wA} , em decibel	2,5	2,5

Condições de operação

Número de rotações (/min)	3 000	3 000
Material	– aço inoxidável	
Dimensão	– Tubo, diâmetro – 42,4 mm	
Correia abrasiva	– GRIT by Fein – 36R	

OBSERVAÇÃO: A soma do valor de emissão medido e a respectiva insegurança representa o limite superior dos valores que podem ocorrer por ocasião de medições.



Utilizar protecção acústica!

Os valores medidos foram determinados de acordo com a norma de produto aplicável (veja a última página deste manual de instruções).

Manutenção e serviço pós-venda.



Puxar a ficha da tomada antes de quaisquer trabalhos na máquina.



Uma reparação só deve ser realizada por um especialista, de acordo com os regulamentos aplicáveis.

Para reparações, recomendamos o serviço de atendimento ao cliente da FEIN, a oficina de serviço da FEIN e as representações da FEIN.

A lista atual de peças sobressalentes para esta máquina se encontra na Internet em www.fein.com.

Executar a seguinte manutenção em intervalos regulares:

Trabalhos de manutenção diários

Esvaziar o recipiente de recolha. Desconectar e descartar a água e o pó de metal.

Abriar a cobertura (19) e a tampa lateral (8) e retire a poeira de metal.

A poeira de metal deve estar suficientemente arrefecida e só deve ser eliminada através de recipientes adequados.

Recolocar a cobertura (19) e a tampa lateral (8).

Limpar o exterior da máquina com ar comprimido.

As seguintes peças podem ser substituídas pelo utente:
correia abrasiva, rolo de contacto (21), proteção contra faíscas (10)

Garantia legal e garantia.

A garantia legal para este produto é válida conforme as regras legais no país onde é colocado em funcionamento. Além disso, a FEIN oferece uma garantia conforme a declaração de garantia do fabricante FEIN.

É possível que o volume de fornecimento da sua máquina inclua apenas uma parte dos acessórios descritos ou ilustrados neste manual de instruções.

Declaração de conformidade.

A **Declaração CE** aplica-se apenas a países da União Europeia e da EFTA (Associação Europeia de Comércio Livre) e apenas para produtos destinados ao mercado da UE ou EFTA. Após o lançamento do produto no mercado da UE, a marca UKCA perde sua validade.

A **Declaração UKCA** aplica-se apenas ao mercado do Reino Unido (Inglaterra, País de Gales e Escócia) e apenas aos produtos destinados ao mercado do Reino Unido. Assim que o produto for lançado no mercado do Reino Unido, a marca CE perderá a validade.

A firma FEIN declara, em responsabilidade exclusiva, que este produto corresponde às respectivas especificações indicadas na última página desta instrução de serviço.

Documentação técnica em:

C. & E. Fein GmbH

Hans-Fein-Straße 81

73529 Schwäbisch Gmünd-Bargau, Germany















Proteção do meio ambiente, eliminação.

Embalagens, máquinas desmanteladas e acessórios devem ser enviados a uma reciclagem compatível com o meio ambiente.

Μετάφραση των αυθεντικών οδηγιών λειτουργίας

Σύμβολα που χρησιμοποιούνται, συντομογραφίες και όροι.

Τα σύμβολα που χρησιμοποιούνται στις παρούσες οδηγίες χρήση και που απεικονίζονται ενδεχομένως επάνω στο μηχάνημα εφιστούν την προσοχή σας σε πιθανούς κινδύνους που εμφανίζονται όταν εργάζεστε με το μηχάνημα.

Σύμβολο, χαρακτήρας	Ερμηνεία
	Μην εγγίζετε τα περιστρεφόμενα τμήματα του μηχανήματος
	Ακολουθήστε τις οδηγίες στο διπλανό κείμενο ή στα γραφικά!
	Να διαβάσετε οπωσδήποτε τα συνημμένα έγγραφα, τις οδηγίες χρήσης και τις υποδείξεις ασφαλείας.
	Πριν από αυτό το βήμα εργασίας βγάλτε το βύσμα από την πρίζα. Διαφορετικά υπάρχει κίνδυνος τραυματισμού από ακούσια εκκίνηση της μηχανής.
	Φοράτε προστατευτικά γυαλιά κατά τη διάρκεια της εργασίας σας.
	Φοράτε ωτασπίδες κατά τη διάρκεια της εργασίας σας.
	Όταν εργάζεστε να χρησιμοποιείτε διατάξεις προστασίας από σκόνη.
	Όταν εργάζεστε να φοράτε προστατευτικά γάντια.
	Προειδοποίηση κινδύνου
	Βεβαιώνει τη συμμόρφωση του ηλεκτρικού εργαλείου με τις οδηγίες της Ευρωπαϊκής Κοινότητας.
	Βεβαιώνει τη συμμόρφωση του ηλεκτρικού εργαλείου με τις οδηγίες της Μ. Βρετανίας (Αγγλία, Ουαλία, Σκωτία).
	Άχρηστα μηχανήματα και άλλα ηλεκτροτεχνικά και ηλεκτρικά εργαλεία πρέπει να συλλέγονται χωριστά και να ανακυκλώνονται με τρόπο φιλικό προς το περιβάλλον.
	Φορά περιστροφής
	μπορεί να περιέχει ψηφία ή γράμματα

Χαρακτήρας	Διεθνής μονάδα	Εθνική μονάδα	Ερμηνεία
l_1	mm	mm	Μήκος ταινίας λείανσης
l_2	mm	mm	Πλάτος ταινίας λείανσης
	kg	kg	Βάρος σύμφωνα με EPTA-Procedure 01
	m, s, kg, A, mm, V, W, Hz, N, °C, dB, min, m/s ²	m, s, kg, A, mm, V, W, Hz, N, °C, dB, min, m/s ²	Θεμελιώδεις και παράγωγες μονάδες από το Διεθνές Σύστημα Μονάδων SI .

Για την ασφάλειά σας.



Μην χρησιμοποιήσετε τη μονάδα ακτινικής λείανσης προτού διαβάσετε προσεκτικά και καταλάβετε καλά όλες αυτές τις οδηγίες χειρισμού, συμπεριλαμβανομένων των εικόνων, των προδιαγραφών και των κανόνων ασφαλείας.



Διαβάστε και λάβετε υπόψη σας τις οδηγίες χρήσης του ταινιολεπαντήρα GX75/GX752H, στον οποίο πρέπει να συναρμολογηθεί το μηχάνημα.

Φυλάξτε προσεκτικά τις παρούσες οδηγίες χρήσης για κάθε ενδεχόμενη μελλοντική χρήση και να τις επισυνάψετε στο μηχάνημα όταν το παραδώσετε σε τρίτους.

Για την τοποθέτηση της μονάδας ακτινικής λείανσης στον ταινιολειαντήρα χρησιμοποιήστε μόνο το υλικό που περιέχεται στην παράδοση. Μια ελλιπής συναρμολόγηση μπορεί να έχει ως συνέπεια την απόσπαση της μονάδας από τον ταινιολειαντήρα κατά την εργασία και την πρόκληση σοβαρών ατυχημάτων.

Προορισμός του μηχανήματος.

Η μονάδα (μοντούλ) ακτινικής λείανσης GXR χρησιμοποιείται σε συνδυασμό με τον ταινιολειαντήρα GX75/GX752H και αποκλειστικά για το διαμορφωτικό τρόχισμα των άκρων σωλήνων με διάμετρο από 16–75 mm, χρησιμοποιώντας τα εγκεκριμένα από την Fein εργαλεία και ανταλλακτικά σε περιβάλλον προστατευμένο από καιρικές συνθήκες.

! **Τεμάκια με διάμετρο μικρότερη από 35 mm δεν επιτρέπεται να τα επεξεργάζεστε με τον ταινιολειαντήρα GX75!**

Ειδικές υποδείξεις ασφαλείας.

Να φοράτε πάντοτε τη δική σας, ατομική προστατευτική ενδυμασία. Να χρησιμοποιείτε επίσης, ανάλογα με την εκάστοτε εργασία που εκτελείτε, προστατευτικές μάσκες, προστατευτικές διατάξεις ματιών ή προστατευτικά γυαλιά. Αν χρειαστεί, φοράτε και μάσκα προστασίας από σκόνη, ωτασπίδες, προστατευτικά γάντια ή μια ειδική προστατευτική παδιά, που θα σας προστατεύει από τυχόν εκσφενδονιζόμενα λειαντικά σωματίδια ή θραύσματα υλικού. Τα μάτια πρέπει να προστατεύονται από τυχόν αιωρούμενα σωματίδια που μπορεί να δημιουργηθούν κατά την εκτέλεση των διάφορων εργασιών. Οι αναπνευστικές και οι προστατευτικές μάσκες πρέπει να φιλτράρουν τον αέρα και να συγκρατούν τη σκόνη που δημιουργείται κατά την εργασία. Σε περίπτωση που θα εκτεθείτε για πολύ χρόνο σε ισχυρό θόρυβο μπορεί να απωλέσετε την ακοή σας.

Πριν από την ενεργοποίηση, βεβαιωθείτε ότι όλοι οι μοχλοί και οι διατάξεις σύσφιξης είναι καλά σφιγμένες. Εάν το μηχανήμα χαμηλώσει απότομα ή αν το επεξεργαζόμενο κομμάτι αποσπασθεί κατά την εργασία, μπορεί να προκληθούν σοβαρά ατυχήματα.

Στα γρήγορα:

- 1 Ταινία τροχίσματος-Διάταξη σύσφιξης (GX75)
- 2 Κάλυμμα/Αναστολέας (GX75)
- 3 Φλογοπαγίδα (GX75)
- 4 Βίδα με αστεροειδή λαβή, κουτί γρεζιών (GX75)
- 5 Στήριγμα λείανσης (GX75)
- 6 Κουτί γρεζιών (GX75)
- 7 Μοχλός για διάταξη κλίσης (GX75)
- 8 Πλευρικό καπάκι (GX75)
- 9 Βίδες συναρμολόγησης, παξιμάδια, ευθυγράμμιση μονάδας ακτινικής λείανσης/ταινιολειαντήρα
- 10 Προστασία από σπινθηρισμό
- 11 Πεταλούδες, φλογοπαγίδα
- 12 Μοχλός προώθησης
- 13 Μοχλός συναρμολόγησης

- 14 Ρύθμιση «ύψους κεντραρίσματος» (μέση σωλήνα)
- 15 Μοχλός σύσφιξης, ρύθμιση «ύψους κεντραρίσματος»
- 16 Ρύθμιση «βάθους λείανσης»/αναστολέα βάθους
- 17 Μοχλός, ρύθμιση πάγκου λείανσης
- 18 Δοχείο συλλογής
- 19 Προστατευτικοί εξοπλισμοί/Πλαϊνό καπάκι
- 20 Βίδες ασφαλείας, κύλινδρος επαφής
- 21 Τροχός επαφής
- 22 Χειροτροχός
- 23 Μοχλός ταχείας σύσφιξης, σύσφιξη του επεξεργαζόμενου τεμαχίου
- 24 Μοχλός σύσφιξης, ρύθμιση γωνίας
- 25 Γωνιακή κλίμακα
- 26 Σιαγόνα σύσφιξης, άκαμπτη
- 27 Συγκρατήρας/Ντεπό τροχών επαφής
- 28 Κύλινδρος

Οδηγίες συναρμολόγησης (Εικόνες 1–3).

Ταινιολειαντήρας GX75.

! **Να βγάξετε το φως από την πρίζα πριν από κάθε εργασία στο μηχανήμα.**

Αποσυναρμολογήστε τη φλογοπαγίδα (3).

Αποσυναρμολογήστε το στήριγμα λείανσης (5), το κουτί γρεζιών (6) και τη βίδα με αστεροειδή λαβή (4).

Ανοίξτε το πλευρικό καπάκι (8).

Λύστε τη διάταξη σύσφιξης (1) και αφαιρέστε την ταινία τροχίσματος.

Κλείστε το πλευρικό καπάκι.

Χαλαρώστε τον μοχλό για την διάταξη κλίσης (7) και τοποθετήστε τον ταινιολειαντήρα σχεδόν οριζόντια.

Μονάδα (μοντούλ) ακτινικής λείανσης GXR.

Βγάλετε το μηχανήμα από τη συσκευασία και συναρμολογήστε τα εξαρτήματα όπως περιγράφεται στο συνημμένο φύλλο.

Σπρώξτε το μοντούλ κόντρα στον ταινιολειαντήρα και ευθυγραμμίστε τις τρύπες για τις βίδες.

Συνδέστε τις δύο συσκευές (13) με τους δύο μοχλούς συναρμολόγησης.

Σφίξτε τον μοχλό για τη διάταξη κλίσης (7).

Γεμίστε το δοχείο συλλογής (18) μέχρι τη μέση με νερό. Τοποθετήστε το δοχείο συλλογής ανάμεσα στα στήριγματα της μονάδας ακτινικής λείανσης.

! **Αν η συσκευή λειτουργήσει χωρίς νερό στο δοχείο, υπάρχει κίνδυνος πυρκαγιάς!**

Συναρμολόγηση κυλίνδρου επαφής.

! **Να βγάξετε το φως από την πρίζα πριν από κάθε εργασία στο μηχανήμα.**

Λύστε τις δύο πεταλούδες (11) και σπρώξτε τη φλογοπαγίδα (10) εντελώς επάνω.

Τοποθετήστε έναν κύλινδρο επαφής (21) με την επιθυμητή διάμετρο στην περόνη οδήγησης και ασφαλίστε με τις δύο βίδες (20).

Μετά από κάθε αντικατάσταση του κυλίνδρου επαφής πρέπει να επαναρυθμίζετε την κλίση της ταινίας.

Οι κύλινδροι επαφής που δεν χρησιμοποιούνται πρέπει να φυλάγονται πάντα στον συγκρατητήρα (27) για να προστατεύονται από τυχόν ζημιές.

Συναρμολόγηση/Αντικατάσταση λειαντικής ταινίας

 **Να βγάξετε το φως από την πρίζα πριν από κάθε εργασία στο μηχάνημα.**

Ανοίξτε το πλευρικό καπάκι (8+19).

Χαλαρώστε τη διάταξη σύσφιξης (1) και τοποθετήστε μια λειαντική ταινία με μήκος 75 x 2250 mm.

 Η ένδειξη κατεύθυνσης κίνησης της λειαντικής ταινίας πρέπει να ταυτίζεται με τη φορά περιστροφής.

Σφίξτε την λειαντική ταινία με τη διάταξη σύσφιξης (1).

Κινήστε τη λειαντική ταινία με το χέρι και ελέγξτε μήπως ξεφεύγει αριστερά ή δεξιά από τον κύλινδρο επαφής.

Ρυθμίστε την οδήγηση του τροχού μετάδοσης κίνησης στον ταινιολειαντήρα κατά τέτοιο τρόπο, ώστε η ταινία να κινείται στη μέση. Η ακριβής ευθυγράμμιση επιτυγχάνεται με ενεργοποιημένο το μηχάνημα.

Κλείστε το πλευρικό καπάκι (8+19).

Οδηγίες λειτουργίας.

 **Κλείστε τα πλευρικά καπάκια (19)/(8). Εάν δεν τοποθετηθούν οι προστατευτικοί εξοπλισμοί, η λειαντική ταινία μπορεί να εμπλακεί στα ρούχα σας και να τραυματιστείτε σοβαρά.**

GX75/GX752H*

Ενεργοποίηση:

Απασφαλίστε και σηκώστε το πλήκτρο έκτακτης απενεργοποίησης (15*). Πιέστε το πλήκτρο «I» (17*).

Απενεργοποίηση:

Σηκώστε το πλήκτρο έκτακτης απενεργοποίησης (15*). Πιέστε το πλήκτρο «0» (17*).

 Το μηχάνημα συνεχίζει να κινείται για 50 δευτερόλεπτα μετά τη θέση του σε λειτουργία.

(* θα το βρείτε στις οδηγίες λειτουργίας του μηχανήματος)

Πλήκτρο έκτακτης απενεργοποίησης:

Σε περιπτώσεις κινδύνου πιέστε το κόκκινο πλήκτρο έκτακτης απενεργοποίησης για να απενεργοποιήσετε το μηχάνημα.

Ρύθμιση της λειαντικής ταινίας.

Θέστε τον ταινιολειαντήρα σε λειτουργία μόνο για λίγο.

Εξακριβώστε προς τα πού ξεφεύγει η λειαντική ταινία.

Ρυθμίστε στον ταινιολειαντήρα την κίνηση της ταινίας, μέχρι η ταινία να κινείται στη μέση του κύλινδρου επαφής (21).

Σε περίπτωση που η κίνηση της ταινίας δεν κεντράρεται, πρέπει να ρυθμιστεί εκ νέου η παραλληλότητα των GXR (Εικόνες 2+3):

Λύστε τα δύο παξιμάδια (9).

Ρυθμίστε τις βίδες (9) με κλειδί Άλεν μεγέθους 4 mm. Αφήστε το μοντούλ και πηγαίστε λίγο στον ταινιολειαντήρα.

Σφίξτε πάλι τα δύο παξιμάδια (9).

Ελέγξτε την παραλληλότητα της κίνησης της ταινίας. Επαναλάβετε τα προηγούμενα βήματα σε περίπτωση που το αποτέλεσμα δεν είναι ικανοποιητικό.

ΥΠΟΔΕΙΞΗ: Η διάταξη οδήγησης για τον κύλινδρο επαφής των GXR είναι ρυθμισμένη παράλληλα από τον κατασκευαστή. Η επαναρύθμιση απαιτείται μόνο όταν κατά την εγκατάσταση του τροχού μετάδοσης κίνησης δεν επιτυγχάνεται το κεντράρισμα της κίνησης της ταινίας.

Ρύθμιση του ύψους κεντραρίσματος.

Το ύψος του κύλινδρου επαφής ρυθμίζεται κανονικά στη μέση του σωλήνα. Η ρύθμιση όμως μπορεί να μεταβληθεί:

Λύστε τον μοχλό σύσφιξης (15).

Ρυθμίστε τον κύλινδρο επαφής με τον μοχλό (14) στο ύψος που θέλετε.

Σφίξτε πάλι τον μοχλό.

Ελέγξτε τη ρύθμιση με μια δοκιμαστική λείανση.

Υποδείξεις εργασίας

Ρυθμίστε ακριβώς την κίνηση της ταινίας.

Ρυθμίστε το ύψος κεντραρίσματος.

Χρησιμοποιήστε, αν χρειαστεί, έναν αναστολέα μήκους (προαιρετικό εξάρτημα), για να στερεώσετε με ακρίβεια το επεξεργαζόμενο τεμάχιο.

Σταθείτε δίπλα στο μηχάνημα και τραβήξτε με το αριστερό χέρι τον μοχλό προώθησης (12).

Γυρίστε με το δεξί χέρι τη μανιβέλα (17), για να μετακινήσετε τον πάγκο εργασίας προς το πλάι, έτσι ώστε η ταινία λείανσης να φθερείται κατά τη χρήση ομοιόμορφα. Το υπό επεξεργασία τεμάχιο δεν επιτρέπεται να εξέχει εκτός των άκρων της ταινίας.

Εργάζεστε πάντα ασκώντας ομοιόμορφη πίεση.

Θόρυβοι Τιμές εκπομπής.

	Χωρίς φορτίο	Λείανση
Στάθμη ακουστικής πίεσης μετρημένη σύμφωνα με την καμπύλη A στη θέση εργασίας L_{pA} (δεξ. 20 μPa), σε ντεσιμπέλ	90,5	99
Ανασφάλεια K_{pA} σε ντεσιμπέλ	4	4
Στάθμη ακουστικής ισχύος μετρημένη σύμφωνα με την καμπύλη A L_{WA} (δε 1 pW), σε ντεσιμπέλ	101	108
Ανασφάλεια K_{WA} σε ντεσιμπέλ	2,5	2,5

	Χωρίς φορτίο	Λείανση
Συνθήκες λειτουργίας		
Αριθ. στροφών (/min)	3 000	3 000
Υλικό	–	ανοξειδωτος χάλυβας
Διαστάσεις	–	Σωλήνας, διάμετρος 42,4 mm
Ταινία λείανσης	–	GRIT by Fein 36R

ΠΑΡΑΤΗΡΗΣΗ: Το άθροισμα που απορρέει από τη μετρηθείσα τιμή καθώς και η αντίστοιχη ανασφάλεια αποτελούν το ανώτατο όριο των τιμών που μπορεί να εμφανιστούν κατά τη διεξαγωγή των μετρήσεων.



Φοράτε ωτασπίδες!

Υπολογισμός τιμών μέτρησης σύμφωνα με το πρότυπο προϊόντος (βλέπε τελευταία σελίδα αυτών των οδηγιών λειτουργίας).

Συντήρηση και Service.



Να βγάξετε το φως από την πρίζα πριν από κάθε εργασία στο μηχάνημα.



Η συντήρηση/Η επισκευή επιτρέπεται επιτρέπεται να διεξαχθεί μόνο από έναν ειδικό τεχνίτη/μα ειδική τεχνίτρια.

Για τη συντήρηση/την επισκευή σας συνιστάμε το Service της FEIN, τα εξουσιοδοτημένα συνεργεία της FEIN και τις συμβαλλόμενες αντιπροσωπείες της FEIN.

Τον τρέχοντα πίνακα ανταλλακτικών θα τον βρείτε στο διαδίκτυο στη σελίδα www.fein.com.

Να εκτελείτε τακτικά τις εξής εργασίες συντήρησης:

Καθημερινές εργασίες συντήρησης

Αδειάζετε το δοχείο συλλογής. Διαχωρίζετε και απορρίπτετε το νερό και τη μεταλλική σκόνη.

Ανοίγετε το κάλυμμα (19) και το πλαϊνό καπάκι (8) και αφαιρείτε τη μεταλλική σκόνη.

Η μεταλλική σκόνη πρέπει να έχει κρυώσει αρκετά και η απόρριψή της πρέπει να γίνεται μόνο με ειδικά δοχεία.

Τοποθετείτε πάλι το κάλυμμα (19) και το πλαϊνό καπάκι (8).

Καθαρίζετε το μηχάνημα από έξω με πεπιεσμένο αέρα.

Αν χρειαστεί, μπορείτε να αντικαταστήσετε οι ίδιοι τα παρακάτω εξαρτήματα: Λειαντική ταινία, κύλινδρος επαφής (21), φλογοπαγίδα (10)

Εγγύηση.

Η εγγύηση για το προϊόν ισχύει σύμφωνα με τις νομικές διατάξεις της χώρας στην οποία κυκλοφορεί. Εκτός αυτού η FEIN σας παρέχει και μια επί πλέον εγγύηση, ανάλογα με την εκάστοτε δήλωση κατασκευαστή της FEIN.

Στη συσκευασία του μηχανήματός σας μπορεί να περιέχεται μόνο ένα τμήμα των εξαρτημάτων που περιγράφονται ή απεικονίζονται σ' αυτές τις οδηγίες χρήσης.

Δήλωση συμμόρφωσης.

Η δήλωση συμμόρφωσης **CE** ισχύει μόνο για τις χώρες της Ευρωπαϊκής Ένωσης και της ομάδας ΕΖΕΣ (Ευρωπαϊκή Ζώνη Ελευθέρων Συναλλαγών) και μόνο για προϊόντα που προορίζονται για την αγορά της ΕΕ ή της ΕΖΕΣ. Μετά τη διάθεση του προϊόντος στην αγορά της ΕΕ, το σήμα UKCA παύει να ισχύει.

Η δήλωση **UKCA** ισχύει μόνο για την βρετανική αγορά (Αγγλία, Ουαλία και Σκωτία) και μόνο για προϊόντα που προορίζονται για τη βρετανική αγορά. Μετά τη διάθεση του προϊόντος στην βρετανική αγορά, το σήμα CE παύει να ισχύει.

Η εταιρία FEIN δηλώνει με αποκλειστική ευθύνη της ότι αυτό το προϊόν ανταποκρίνεται πλήρως στους σχετικούς κανονισμούς που αναφέρονται στην τελευταία σελίδα αυτών των οδηγιών χρήσης.

Τεχνικά έγγραφα από:

C. & E. Fein GmbH

Hans-Fein-Straße 81

73529 Schwäbisch Gmünd-Bargau, Germany















Προστασία του περιβάλλοντος, απόσυρση.

Οι συσκευασίες, όπως και τα άχρηστα μηχανήματα και εξαρτήματα πρέπει να αποσύρονται με τρόπο φιλικό προς το περιβάλλον.

Oversættelse af den originale betjeningsvejledning

Anvendte symboler, forkortelser og begreber.

Symbolerne, der anvendes i denne brugsanvisning og i givet fald på maskinen, skal henlede din opmærksomhed på mulige farer, der kan opstå med denne maskine, når den benyttes.

Symbol, tegn	Forklaring
	Berør ikke roterende dele på maskinen.
	Følg instruktionerne i efterfølgende tekst eller grafik!
	Læs vedlagte dokumenter som f.eks. brugsanvisning og almindelige sikkerhedsråd.
	Træk stikket ud af stikdåsen før dette arbejdsskridt. Ellers er der fare for kvæstelser som følge af utilsigtet start af maskinen.
	Brug øjenbeskyttelse under arbejdet.
	Brug høreværn under arbejdet.
	Brug støvbeskyttelse under arbejdet.
	Brug håndbeskyttelse under arbejdet.
	Advarsel mod fare
	Bekræfter at el-værktøjet er i overensstemmelse med gældende direktiver inden for det europæiske fællesskab.
	Bekræfter, at el-værktøjet er i overensstemmelse med de gældende direktiver fra Storbritannien (England, Wales, Skotland).
	Saml udrangerede maskiner og andre elektrotekniske og elektriske produkter og aflever det hele til miljøvenlig genbrug.
	Drejeretning
	Kan indeholde tal eller bogstaver

Tegn	Enhed international	Enhed national	Forklaring
l_1	mm	mm	Slibebåndslængde
l_2	mm	mm	Slibebåndsbredde
	kg	kg	Vægt iht. EPTA-Procedure 01
	m, s, kg, A, mm, V, W, Hz, N, °C, dB, min, m/s ²	m, s, kg, A, mm, V, W, Hz, N, °C, dB, min, m/s ²	Basisenheder og afledte enheder fra det internationale enhedssystem SI.

For din egen sikkerheds skyld.

 Anvend ikke dette radieslibeaggregat, før du har læst og forstået hele denne brugsanvisning nøje, inkl. illustrationer, specifikationer og sikkerhedsregler.

 Læs og overhold brugsanvisningen til båndpudseren GX75/GX752H, som denne maskine skal monteres på.

Opbevar denne driftsvejledning til senere brug og sørg for, at den følger med maskinen, hvis den videregives eller sælges til en ny ejer.

Radieslibeaggregatet må kun monteres på båndpudseren med det medleverede fastgørelsesmateriale. En defekt montering kan medføre, at radieslibeaggregatet løsner sig fra båndpudseren under arbejdet, hvilket kan føre til alvorlige uheld.

Bestemmelse af maskinen.

Radieslibeaggregatet GXR kan i forbindelse med båndpudseren GX75/GX752H udelukkende bruges til at udslibe rørender med en diameter på 16–75 mm med det af Fein godkendte indsatsværktøj og tilbehør i vejrbeskyttede omgivelser.

! Emner med en diameter på under 35 mm må ikke bearbejdes med båndpudseren GX75!

Specielle sikkerhedsforskrifter.

Brug personligt beskyttelsesudstyr. Brug helmaske til ansigtet, øjenværn eller beskyttelsesbriller, afhængigt af det udførte arbejde. Brug afhængigt af arbejdets art støvmaske, høreværn, beskyttelseshandsker eller specialforklæde, der beskytter dig mod små slibe- og materialepartikler. Øjnene skal beskyttes mod fremmede genstande, der flyver rundt i luften og som opstår i forbindelse med forskelligt arbejde. Støv- eller ånde-drætsmaske skal filtrere det støv, der opstår under arbejdet. Udsættes du for høj støj i længere tid, kan du lide høretab.

Sørg for, at alle spændearme og spændeanordninger er spændt godt, før maskinen tændes. Sænker maskinen sig pludseligt eller løsner emnet sig under arbejdet, kan dette føre til alvorlige uheld.

Med et blik.

- 1 Slibebånd-spændeanordning (GX75)
- 2 Afdækning/anslag (GX75)
- 3 Gnistværn (GX75)
- 4 Stjernedrejeskrue, spånkasse (GX75)
- 5 Slibeunderlag (GX75)
- 6 Spånbeholder (GX75)
- 7 Arm til vippeanordning (GX75)
- 8 Sidedæksel (GX75)
- 9 Monteringsskruer, møtrikker justering radieslibeaggregat/båndpudser
- 10 Gnistværn
- 11 Vingeskruer, gnistbeskyttelse
- 12 Fremføringsarm
- 13 Monteringsarm
- 14 Indstilling „Centerhøjde“ (rørmidte)
- 15 Spændearm, indstilling „Centerhøjde“
- 16 Indstilling „Slibedybde“/dybdeanslag
- 17 Håndsving, indstilling af slibebord
- 18 Opsamlingsbeholder
- 19 Beskyttelsesudstyr/sidelåg
- 20 Sikringsskruer, kontaktrulle
- 21 Kontaktrulle
- 22 Håndhjul
- 23 Hurtigspændearm, til fastspænding af emne
- 24 Spændearm, vinkelindstilling
- 25 Vinkelskala
- 26 Spændekæbe, stiv
- 27 Holder/magasin til kontaktruller
- 28 Hjul

Montage (fig. 1–3).

Båndpudser GX75.

! Træk stikket ud af stikdåsen, før der arbejdes på maskinen.

Afmonter gnistværnet (3).

Afmonter slibeunderlaget (5), spånkassen (6) og stjernegrebskruen (4).

Åbn sidelåget (8).

Løsn spændeanordningen (1) og fjern slibebåndet.

Luk sidelåget.

Løsn armen til vippeanordningen (7) og stil båndpudseren ca. vandret.

Radieslibeaggregat GXR.

Tag maskinen ud af emballagen og monter tilbehøret iht. beskrivelsen i det indlagte tillæg.

Skub radieslibeaggregatet mod båndpudseren og justér hullerne til skruerne.

Forbind de to aggregater (13) med de to monteringsarme.

Spænd armen til vippeanordningen (7).

Fyld halvdelen af opsamlingsbeholderen (18) op med vand. Stil opfangningsbeholderen mellem radieslibeaggregatets støtteanordninger.

! Kører aggregatet uden vand i opfangningsbeholderen, kan der opstå brand!

Kontaktrulle monteres

! Træk stikket ud af stikdåsen, før der arbejdes på maskinen.

Løsn de to vingeskruer (11) og skub gnistværnet (10) helt opad.

Sæt en kontaktrulle (21) med den ønskede diameter i styregaflen og sikre denne med de to skruer (20).

Justér båndløbet, hver gang kontaktrullen skiftes.

Ikke anvendte kontaktruller bør altid opbevares i holderen (27) for at beskytte dem mod beskadigelser.

Slibebånd monteres/skiftes

! Træk stikket ud af stikdåsen, før der arbejdes på maskinen.

Åbn sidelåget (8+19).

Løsn spændeanordningen (1) og læg slibebåndet med længden 75 x 2250 mm i.

! Slibebåndets løberetningsmærkning skal stemme overens med drejeretningen.

Spænd slibebåndet med spændeanordningen (1).

Bevæg slibebåndet med hånden og hold øje med, om det vandrer ud til højre eller venstre i forhold til kontaktrullen.

Indstil drivhjulets styreenhed på båndpudseren, så slibebåndet løber i midten. Den nøjagtige justering gennemføres, når maskinen er slukket.

Luk sidelåget (8+19).

Driftsinstruktioner.

 **Luk sidelåget (19)/(8). Slibebåndet kan gribe fat i tøjet, hvis beskyttelsesudstyret ikke er monteret, hvorved du kan komme alvorligt til skade.**

GX75/GX752H*

Tænde:

Oplås sikkerheds-stop-tasten (15*) og klap den op. Tryk på tasten „I“ (17*).

Slukke:

Klap sikkerheds-stop-tasten (15*) op. Tast „0“ (17*).

 Maskinen har et efterløb på ca. 50 sek., når den slukkes.

(* findes i maskinens betjeningsvejledning)

Sikkerheds-stop-tast:

Tryk i farlige situationer på den røde sikkerheds-stop-tast for at slukke for maskinen.

Slibebånd justeres.

Tænd kort for båndpudseren.

lagttag, i hvilken retning slibebåndet vandrer.

Justér båndløbet på båndpudseren, til slibebåndet løber midt på kontaktrullen (21).

Er det ikke muligt at indstille båndløbet i midten, skal man sørge for, at GXR stilles parallelt (fig. 2+3):

Løsn de to møtrikker (9).

Justér skruerne (9) med en 4 mm unbrakonøgle. Skift kort til båndpudseren.

Spænd de to møtrikker (9) fast igen.

Kontrollér, at båndløbet løber parallelt. Gentag de foregående skridt, hvis resultatet ikke er tilfredsstillende.

BEMÆRK: Styreenheden til kontaktrullen på GXR er indstillet parallelt på fabrikken. En justering er kun nødvendig, hvis et centrisk båndløb ikke kan opnås, når drivhjulet klargøres.

Indstil centerhøjde.

Kontaktrullens højde indstilles normalt på rørmidte.

Indstillingen kan dog ændres:

Løsn spændearmen (15).

Brug armen (14) til at stille kontaktrullen i den ønskede højde.

Spænd armen igen.

Kontrollér indstillingen med en prøveslibning.

Arbejdshenvisninger.

Justér båndløbet.

Indstil centerhøjden.

Anvend i givet fald et længdeanslag (tilbehør) for at fastspænde emnet i det nøjagtige mål.

Stil dig ved siden af maskinen og træk i armen med den venstre hånd (12).

Drej på håndsvinget med den højre hånd (17) for at bevæge arbejdsbordet i siden, så slibebåndet slides ensartet. Emnet må ikke rage ud over slibebåndets kanter.

Arbejd altid med jævnt tryk.

Støj-emissionsværdier.

	Ubelastet	Slibning
Målt A-vurderet emissionslydtrykniveau på arbejdspladsen L_{pA} (re 20 μPa), i decibel	90,5	99
Usikkerhed K_{pA} , i decibel	4	4
Målt A-vurderet lydeffektniveau L_{wA} (re 1 pW), i decibel	101	108
Usikkerhed K_{wA} , i decibel	2,5	2,5
Driftsbetingelser		
Omdrejningstal (/min)	3 000	3 000
Materiale	-	rustfrit stål
Mål	-	Rør, diameter 42,4 mm
Slibebånd	-	GRIT by Fein 36R

ANMÆRKNING: Summen af målt emissionsværdi og tilhørende usikkerhed udgør den øverste grænse for de værdier, der kan optræde under målearbejdet.



Brug høreværn!

Måleværdier er beregnet efter passende produktstandard (se sidste side i denne driftsvejledning).

Vedligeholdelse og kundeservice.



Træk stikket ud af stikdåsen, før der arbejdes på maskinen.



Istandsættelsesarbejde må kun gennemføres af en faguddannet iht. gældende forskrifter.

Vi anbefaler, at få maskinen istandsat af FEIN kundeservice, et autoriseret FEIN serviceværksted og FEIN repræsentationer.

Den aktuelle reservedelsliste til denne maskine findes under www.fein.com.

Gennemfør følgende vedligeholdelsesarbejde med regelmæssige mellemrum:

Dagligt vedligeholdelsesarbejde

Tøm opfangningsbeholderen. Skil vand og metalstøv og bortskaft det.

Åbn afdækningen (19) og sidelåget (8) og fjern metalstøvet.

Metalstøvet skal være tilstrækkeligt afkølet og må kun bortskaftes i egnede beholdere.

Anbring afdækningen (19) og sidelåget (8) igen.

Rengør den udvendige side af maskinen med trykluft.

Følgende dele kan du selv udskifte efter behov:

Slibebånd, kontaktrulle (21), gnistværn (10)

Mangelsansvar/reklamationsret og garanti.

Mangelsansvaret/reklamationsretten er fastlagt i de lovbestemmelser, der gælder i det land, hvor maskinen markedsføres. Derudover yder FEIN garanti iht. FEIN fabrikantens garantierklæring.

Det kan være, at maskinen kun leveres med en del af det tilbehør, der beskrives eller illustreres i brugsanvisningen.

Overensstemmelseserklæring.

CE-erklæringen gælder kun for lande i den Europæiske Union og EFTA (European Free Trade Association) og kun for produkter, der er beregnet til EU- eller EFTA-markedet. Når produktet er markedsført på EU-markedet, mister UKCA tegnet sin gyldighed.

UKCA-erklæringen gælder kun for det britiske marked (England, Wales og Skotland) og kun for produkter, der er beregnet til det britiske marked. Når produktet er markedsført på det britiske marked, mister CE-tegnet sin gyldighed.

Firmaet FEIN erklærer på eget ansvar, at dette produkt er i overensstemmelse med de gældende bestemmelser, der findes på den sidste side i denne brugsanvisning.

Teknisk materiale hos:

C. & E. Fein GmbH

Hans-Fein-Straße 81

73529 Schwäbisch Gmünd-Bargau, Germany















Miljøbeskyttelse, bortskaffelse.

Emballage, udtjente maskiner og tilbehør bedes afleveret til miljøvenlig genbrug.

Øversettelse av den originale bruksanvisningen.

Anvendte symboler, forkortelser og uttrykk.

Symbolene som er benyttet i denne driftsinstruksen og ev. på maskinen tjener til å lede oppmerksomheten din på mulige farer ved arbeidet med denne maskinen.

Symbol, tegn	Forklaring
	Ikke berør maskinens roterende deler.
	Følg anvisningene i teksten eller bildet ved siden av!
	Vedlagte dokumenter som driftsinstruks og generelle sikkerhetsinformasjoner må absolutt leses.
	Trekk støpselet ut av stikkkontakten før dette arbeidstrinnet. Ellers er det fare på grunn av utilsikket start av maskinen.
	Bruk øyebeskyttelse ved arbeid.
	Bruk hørselvern ved arbeid.
	Bruk støvbeskyttelse ved arbeid.
	Bruk håndbeskyttelse ved arbeid.
	Advarsel mot fare
	Bekrefter at elektroverktøyet er i samsvar med direktivene til Den europeiske union.
	Bekrefter elektroverktøyets samsvar med direktivene fra Storbritannia (England, Wales, Skottland).
	Samle utsorterte maskiner og andre elektrotekniske og elektriske produkter og tilfør dem en miljøvennlig gjenvinning.
	Dreieretning
	Kan inneholde sifre eller bokstaver

Tegn	Enhet internasjonalt	Enhet nasjonalt	Forklaring
l_1	mm	mm	Slipebåndlengde
l_2	mm	mm	Slipebåndbredde
	kg	kg	Vekt tilsvarende EPTA-Procedure 01
	m, s, kg, A, mm, V, W, Hz, N, °C, dB, min, m/s ²	m, s, kg, A, mm, V, W, Hz, N, °C, dB, min, m/s ²	Basis- og avledede enheter fra det internasjonale enhetssystemet SI .

For din egen sikkerhet.

 Ikke bruk radieslipemodulen før du har lest grundig gjennom denne driftsinstruksen og har forstått denne fullstendig, inklusive illustrasjoner, spesifikasjoner og sikkerhetsregler.

 Les og ta hensyn til båndslipemaskinens driftsinstruks GX75/GX752H, som denne maskinen skal monteres på.

Oppbevar denne driftsinstruks for fremtidig bruk og overlever disse når du gir videre eller selger maskinen.

Bruk for montering av radieslipemodulen på båndslipemaskinen bare det medleverte festematerialet. Feilaktig montering kan medføre at radieslipemodulen løsner fra båndslipemaskinen under arbeidsprosessen og forårsaker alvorlige ulykker.

Maskinen er bestemt for

Radieslipemoduklen GXR skal i forbindelse med båndslipemaskinen GX75/GX752H utelukkende benyttes for sliping av rørender med en diameter på 16–75 mm med innsatsverktøy og tilbehør godkjent av Fein i omgivelser beskyttet mot vær.

- !** Arbeidsstykker med en diameter mindre enn 35 mm må ikke bearbeides med båndslipemaskinen GX75!

Spesielle sikkerhetsinformasjoner.

Bruk personlig beskyttelsesutstyr. Avhengig av type bruk må du bruke visir, øyeskyttelse eller vernebriller. Om nødvendig må du bruke støvmaske, hørselvern, vernehansker eller spesialforkle som holder små slipe- og materialpartikler unna kroppen din. Øynene bør beskyttes mot fremmedlegemer som kan slynges rundt ved visse typer bruk. Støv- eller pustevernmasker må filtrere den typen støv som oppstår ved den aktuelle bruken. Hvis du er utsatt for sterk støv over lengre tid, kan det medføre skader på hørselen.

Sikre før innkoblingen til alle spennarmer og spenninnretninger er trukket godt fast. Hvis maskinen senker seg plutselig ned eller arbeidsstykket løsner under arbeidsprosessen, kan dette føre til alvorlige ulykker.

Med et øyekast.

- 1 Slipebånd-spenninnretning (GX75)
- 2 Deksel/anslag (GX75)
- 3 Gnistvern (GX75)
- 4 Stjerneskrue, sponkasse (GX75)
- 5 Slipeunderlag (GX75)
- 6 Sponkasse (GX75)
- 7 Spak for tippinnretning (GX75)
- 8 Sidedeksel (GX75)
- 9 Monteringsskruer, mutre innretning radieslipemodul/båndslipemaskin
- 10 Gnistvern
- 11 Vingeskruer, gnistvern
- 12 Fremføringsspak
- 13 Monteringsspak
- 14 Innstilling «senterhøyde» (rørmidte)
- 15 Spennarm, innstilling «senterhøyde»
- 16 Innstilling «slipedybde»/dybdeanlegg
- 17 Veiv, justering av slipebordet
- 18 Samlebeholder
- 19 Verneskjerner/sidedeksel
- 20 Sikringsskruer, kontaktrulle
- 21 Kontaktrulle
- 22 Håndhjul
- 23 Hurtigspennarm, fastspenning av arbeidsstykket
- 24 Spennarm, vinkelinnstilling
- 25 Vinkelskala
- 26 Spennbakker, stive
- 27 Holder/magasin for kontaktruller
- 28 Ruller

Monteringsanvisninger (Bildene 1–3).

Båndslipemaskin GX75.

- !** Trekk før alle arbeider på maskinen nettstøpelet ut av stikkkontakten.

Demonter gnistvernet (3).

Demonter slipeunderlaget (5), sponkassen (6) og stjerneratt (4).

Åpne sidedekselet (8).

Løsne spenninnretningen (1) og fjern slipebåndet.

Lukk sidedekselet.

Løsne spaken for tippinnretningen (7) og still båndslipemaskinen omtrent vannrett.

Radieslipemodul GXR.

Ta maskinen ut av emballasjen og monter tilbehøret som beskrevet i vedlagt ark.

Skyv radieslipemodulen mot båndslipemaskinen og rett inn boringene for skruene.

Forbind begge redskaper (13) med de to monterings-spakene.

Trekk spaken for tippinnretningen (7) fast.

Fyll samlebeholderen (18) opptil halvparten med vann. Still samlebeholderen mellom støttene til radieslipemodulen.

- !** Ved drift av redskapet uten vannfylt samlebeholder er det brannfare!

Montering av kontaktrullen.

- !** Trekk før alle arbeider på maskinen nettstøpelet ut av stikkkontakten.

Løsne de to vingeskruene (11) og skyv gnistvernet (10) helt oppover.

Sett en kontaktrulle (21) med ønsket diameter inn i styregaffelen og sikre denne med de to skruene (20). Juster båndløpet etter hvert skifte av kontaktrullen.

Kontaktruller som ikke benyttes bør for beskyttelse mot skader alltid oppbevares i holderen (27).

Montering/utskifting av slipebåndet

- !** Trekk før alle arbeider på maskinen nettstøpelet ut av stikkkontakten.

Åpne sidedekselet (8+19).

Løsne spenninnretningen (1) og legg inn et slipebånd med lengden 75 x 2250 mm.

- !** Merkingen av slipebåndets dreieretning må stemme overens med dreieretningen.

Stram slipebåndet med spenninnretningen (1).

Beveg slipebåndet med hånden og observer om det flyttes mot venstre eller mot høyre fra kontaktrullen.

Still på båndslipemaskinen føringen til drivhjulene inn slik at slipebåndet går i midten. Den eksakte justeringen skjer ved innkoblet maskin.

Lukk sidedekselet (8+19).

Driftsinstruksjer.

 **Lukk sidedekselet (19)/(8). Slipebåndet kan ved ikke monterte verneskjermer gripe fatt i klærne og skade deg alvorlig.**

GX75/GX752H*

Innkobling:

Løsne nødstopptast (15*) og slå den opp. Trykk på «I» (17*) tast.

Utkobling:

Fold opp nødstopptast (15*). Trykk på «0» (17*) tast.

 Maskinen roterer fortsatt inntil ca. 50 sekunder. (* Finnes i maskinens driftsinstruks)

Nødstopptast:

Trykk i farlige situasjoner den røde nødstopptasten for å slå av maskinen.

Justering av slipebåndet.

Slå båndslipemaskinen bare kort på.

Observer i hvilken retning slipebåndet flyttes.

Juster båndløpet på båndslipemaskinen til slipebåndet går i midten på (21) kontaktrullen.

Hvis båndløpet ikke kan justeres i midten, må parallelliteten til GXR etterjusteres (Bildene 2+3):

Løsne de to mutrene (9).

Etterstill skruene (9) med en 4 mm unbrakonøkkel.

Skift kort til båndslipemaskinen.

Trekk de to mutrene (9) fast igjen.

Kontroller båndløpets parallellitet. Gjenta arbeidstrinene ovenfor hvis resultatet ikke er tilfredsstillende.

MERKNAD: Føringsinnretningen for kontaktrullen til GXR er stillt inn parallelt fra fabrikkens side. Justering er bare nødvendig hvis et sentrisk båndløp ikke kan oppnås når drivhjulene rettes inn.

Innstilling av senterhøyden.

Kontaktrullens høyde stilles vanligvis inn på rørmidte. Innstillingen kan imidlertid forandres:

Løsne spennarmen (15).

Still med spaken (14) kontaktrullen inn på ønsket høyde.

Trekk spennarmen fast igjen.

Kontroller innstillingen med en prøvesliping.

Arbeidshenvisninger.

Juster båndløpet.

Still inn senterhøyden.

Bruk, om nødvendig, et lengdeanlegg (tilbehør), for å spenne arbeidsstykket inn målnøyaktig.

Still deg ved siden av maskinen og trekk med den venstre hånden i fremføringsspaken (12).

Drei med den høyre hånden på veiven (17) for å bevege arbeidsbordet mot siden og slipe slipebåndet jevnt.

Arbeidsstykket må derved ikke komme over slipebåndets kanter.

Arbeid alltid med et jevnt kontaktrykk.

Støy-emisjonsverdier.

	Tomgang	Sliping
Målt A-bedømt emisjonslydtryknivå på arbeidsplassen L_{pA} (re 20 μ Pa), i desibel	90,5	99
Usikkerhet K_{pA} i desibel	4	4
Målt A-bedømt lydeffektnivå L_{WA} (re 1 μ Pa), i desibel	101	108
Usikkerhet K_{WA} i desibel	2,5	2,5
Driftsvilkår		
Turtall (/min)	3 000	3 000
Materiale	–	rustfritt stål
Mål	–	Rør, diameter 42,4 mm
Slipebånd	–	GRIT by Fein 36R

MERKNAD: Summen av den målte emisjonsverdien og den tilhørende usikkerheten er den øvre grensen til verdiene som kan oppstå ved målinger.



Bruk hørselvern!

Måleverdier beregnet iht. passende produktstandard (se siste side i driftsinstruksjonen).

Vedlikehold og kundeservice.



Trekk før alle arbeider på maskinen nettstøpselet ut av stikkkontakten.



En reparasjon må kun utføres av en fagmann i samsvar med de gyldige forskriftene.

Til reparasjon anbefaler vi FEIN-kundeservice, FEIN-kontraktsservice og FEIN-representanter.

Den aktuelle reservedelslisten for denne maskinen finner du på internettet under www.fein.com.

Utfør følgende vedlikeholdsarbeider med jevne mellomrom:

Daglige vedlikeholdsarbeider

Tøm samlebeholderen. Skill og deponer vann og metallstøv.

Åpne dekselet (19) og sidedekselet (8) og fjern metallstøvet.

Metallstøvet må være tilstrekkelig avkjølt og må kun deponeres via egnede beholdere.

Plasser dekselet (19) og sidedekselet (8) på igjen.

Rengjør maskinen utenfra med trykkluft.

Følgende deler kan du skifte ut selv etter behov:

Slipebånd, kontaktrulle (21), gnistvern (10)

Reklamasjonsrett og garanti.

Reklamasjonsretten for produktet gjelder jf. de lovmessige bestemmelsene i det landet produktet selges i. Ut over dette yter FEIN garanti i henhold til FEIN-producentens garantierklæring.

Leveranseprogrammet til din maskin kan også bare innbefatte en del av det tilbehøret som er beskrevet i denne driftsinstruksjonen eller på bildene.

Samsvarserklæring.

CE-erklæringen gjelder kun for land i Den europeiske unionen og i EFTA [EØS] (European Free Trade Association) og kun for produkter som er bestemt for markedet i EU eller EFTA. Etter at produktet er introdusert på EU-markedet, mister UKCA-merket sin gyldighet.

UKCA-erklæringen gjelder kun for det britiske markedet (England, Wales og Skottland) og kun for produkter som er bestemt for det britiske markedet. Etter at produktet er introdusert på det britiske markedet, mister CE-merket sin gyldighet.

Firmaet FEIN erklærer som eneansvarlig at dette produktet stemmer overens med de vanlige bestemmelsene som er oppført på siste side i denne driftsinstruksen.

Tekniske dokumenter hos:

C. & E. Fein GmbH

Hans-Fein-Straße 81

73529 Schwäbisch Gmünd-Bargau, Germany















Miljøvern, avfallshåndtering.

Emballasjer, utsorterte maskiner og tilbehør må leveres inn til miljøvennlig gjenvinning.

Översättning av bruksanvisning i original.

Använda symboler, förkortningar och begrepp.

De symboler som används i denna bruksanvisning och eventuellt finns på maskinen gör användaren uppmärksam på möjliga faror vid hantering med denna maskin.

Symbol, tecken	Förklaring
	Berör inte elverktygets roterande delar.
	Följ anvisningarna i texten eller grafiken!
	Bifogad dokumentation som t. ex. bruksanvisningen och Allmänna säkerhetsanvisningarna ska ovillkorligen läsas.
	Innan beskriven åtgärd vidtas, ska stickproppen dras ur nätuttaget. I annat fall finns risk för att maskinen vid oavsiktlig start orsakar kroppsskada.
	Vid arbetet ska ögonskydd användas.
	Vid arbetet ska hörselskydd användas.
	Vid arbetet ska dammskydd användas.
	Vid arbetet ska handskydd användas.
	Varning för fara
	Försäkrar om att elverktyget överensstämmer med Europeiska gemenskapens direktiv.
	Försäkrar om att elverktyget överensstämmer med Storbritanniens (England, Wales, Skottland) direktiv.
	Kasserade maskiner och andra elektrotekniska och elektriska produkter ska omhändertas separat och hanteras på miljövänligt sätt för återvinning.
	Rotationsriktning
	Kan innehålla siffror eller bokstäver

Tecken	Internationell enhet	Nationell enhet	Förklaring
l_1	mm	mm	Slipbandslängd
l_2	mm	mm	Slipbandsbredd
	kg	kg	Vikt enligt EPTA-Procedure 01
	m, s, kg, A, mm, V, W, Hz, N, °C, dB, min, m/s ²	m, s, kg, A, mm, V, W, Hz, N, °C, dB, min, m/s ²	Bas- och härledda enheter från det Internationella enhetssystemet SI.

För din säkerhet.

 Använd inte radialslipmodulen innan du noggrant läst denna bruksanvisning och fullständigt förstått alla anvisningar inklusive figurer, specifikationer och säkerhetsregler.

 Läs och beakta bruksanvisningen för bandslipen GX75/GX752H som denna maskin ska monteras på.

Denna bruksanvisning bör förvaras för senare bruk och bifogas maskinen vid försäljning eller överlåtelse.

Använd för montering av radialslipmodulen på bandslipen endast medföljande fästelement. En felaktig montering kan leda till att radialslipmodulen under arbetet lossar från bandslipen och orsakar allvarliga olyckor.

Maskinens användning

Radialslipmodulen GXR i kombination med bandslipen GX75/GX752H får uteslutande användas för finslipning av rörändor vars diameter är mellan 16–75 mm med av Fein godkända insatsverktyg och tillbehör i väderskyddad omgivning.

! Arbetsstycket med en diameter under 35 mm får inte bearbetas med bandslipen GX75!

Speciella säkerhetsanvisningar.

Använd personlig skyddsutrustning. Använd alltefter avsett arbete ansiktsskärm, ögonskydd eller skyddsglasögon. Om så behövs, använd dammfiltermask, hörselskydd, skyddshandskar eller skyddsförkläde som skyddar mot små utslungade slip- och materialpartiklar. Ögonen ska skyddas mot utslungade främmande partiklar som kan uppstå under arbetet. Damm- och andningsskydd måste kunna filtrera bort det damm som eventuellt uppstår under arbetet. Risk finns för hörselskada under en längre tids kraftigt buller.

Kontrollera före påkoppling att alla spännspakar och spännanordningar är ordentligt åtdragna. Om maskinen under arbetet plötsligt sjunker ner eller om arbetsstycket lossar kan allvarliga olyckor uppstå.

Översikt.

- 1 Slipbandets spännanordning (GX75)
- 2 Skydd/anslag (GX75)
- 3 Gnistskydd (GX75)
- 4 Stjärnskruv för spånlådan (GX75)
- 5 Slipstöd (GX75)
- 6 Spånlåda (GX75)
- 7 Spak för tippanordning (GX75)
- 8 Sidolock (GX75)
- 9 Montageskruvar, muttrar för inriktning av radialslipmodul/bandslipmaskin
- 10 Gnistskydd
- 11 Vingskruvar för gnistskyddet
- 12 Frammatningsspak
- 13 Montagespakar
- 14 Inställning av "Centrerhöjd" (rörcentrum)
- 15 Spännspak, inställning "Centrerhöjd"
- 16 Inställning av "Slipdjup"/djupanslag
- 17 Vev för slipbordets inställning
- 18 Uppsamlingsbehållare
- 19 Skyddsanordningar/sidolock
- 20 Låsskruvar för kontaktrulle
- 21 Kontaktrulle
- 22 Ratt
- 23 Snabbspännspak, fastspänning av arbetsstycket
- 24 Spännspak för vinkelinställning
- 25 Vinkelskala
- 26 Chuckbackar, fasta
- 27 Hållare/magasin för kontaktrullar
- 28 Roller

Monteringsanvisningar (Figurer 1–3).

Bandslip GX75.

! Dra stickproppen ur vägguttaget innan arbeten utförs på maskinen.

Ta bort gnistskyddet (3).

Ta bort slipstödet (5), spånlådan (6) och stjärngreppsskruven (4).

Öppna sidolocket (8).

Lossa spännanordningen (1) och ta bort slipbandet.

Stäng sidolocket.

Lossa spaken för tippanordningen (7) och ställ upp bandslipen nära nog vågrätt.

Radialslipmodul GXR.

Ta verktyget ur förpackningen och montera tillbehöret enligt beskrivning i bilagan.

Skjut radialslipmodulen mot bandslipen och rikta in skruvhålen.

Sammanfoga båda enheterna med de två monteringspakarna (13).

Dra fast spaken för tippanordningen (7).

Fyll uppsamlingsbehållaren (18) till hälften med vatten.

Ställ upp uppsamlingsbehållaren mellan radialslipmodulens stöd.

! Brandrisk finns om uppsamlingsbehållaren vid användning av verktyget inte är fylld med vatten!

Montering av kontaktrulle.

! Dra stickproppen ur vägguttaget innan arbeten utförs på maskinen.

Lossa båda vingskruvarna (11) och skjut gnistskyddet (10) ända upp.

Sätt in en kontaktrulle (21) med önskad diameter i gejdgaffeln och lås med de båda skruvarna (20).

Justera slipbandets inriktning efter varje byte av kontaktrulle.

Icke använda kontaktrullar bör skyddas mot skada och därför förvaras i hållaren (27).

Montering/byte av slipband

! Dra stickproppen ur vägguttaget innan arbeten utförs på maskinen.

Öppna sidolocket (8+19).

Lossa spännanordningen (1) och lägg upp ett slipband med mätten 75 x 2250 mm.

! Slipbandets utmärkta löpriktning måste stämma överens med rotationsriktningen.

Spänn slipbandet med spännanordningen (1).

Rotera slipbandet för hand och kontrollera att det på kontaktrullen varken löper åt vänster eller höger.

Ställ in drivhulets styrning på bandslipen så att slipbandet löper centriskt. Exakt justering ska ske på inkopplad maskin.

Stäng sidolocket (8+19).

Bruksanvisningar.



Stäng sidolocket (19)/(8). Om skyddsanordningarna inte monterats finns risk för att slipbandet drar in klädesplagg, varvid användaren kan komma till allvarlig skada.

GX75/GX752H*

Inkoppling:

Lås upp nödstopp-knappen (15*) och fäll upp den. Tryck på knappen "I" (17*).

Frånkoppling:

Fäll upp nödstopp-knappen (15*). Tryck på knapp "0" (17*).



Efter frånkoppling fortsätter maskinen att gå ca 50 s.

(* hittas i driftinstruktionen)

Nödstopp-knapp:

Tryck vid en farlig situation den röda nödstopp-knappen för att stänga av maskinen.

Justering av slipband.

Koppla helt kort på bandslipen.

Observera i vilken riktning slipbandet löper.

Justera bandets löpriktning på bandslipen tills slipbandet löper centriskt på kontaktrullen (21).

Om bandets löpriktning inte går att justera centriskt måste parallelliteten på GXR justeras (Figurer 2+3):

Lossa båda muttrarna (9).

Efterdra skruvarna (9) med en 4 mm sexkantnyckel.

Koppla helt kort om till bandslipen.

Dra åter fast båda muttrarna (9).

Kontrollera parallelliteten för bandets inriktning. Upprepa ovan beskrivna steg när resultatet inte är tillfredsställande.

ANVISNING: Gejden för kontaktrullen på GXR är vid fabriken parallellt inställd. En justering krävs endast om vid drivhjulets anordning ett centriskt bandförlopp inte uppnås.

Ställ in centrerhöjden.

Kontaktrullens höjd är normalt inställd mot rörets centrum. Inställningen kan dock ändras:

Lossa spännspaken (15).

Ställ med spaken (14) in kontaktrullen på önskad höjd.

Dra åter fast spännspaken.

Kontrollera inställningen genom provslipning.

Arbetsanvisningar

Justera bandets löpriktning.

Ställ in centrerhöjden.

Använd, om så behövs, ett långsgående anslag (tillbehör) för exakt inspanning av arbetsstycket.

Ställ dig bredvid maskinen och dra i matarspaken (12) med vänstra handen.

Vrid veven (17) med högra handen för förflyttning av arbetsbordet i sidled för jämnt slitage av slipbandet. Arbetsstycket får inte gå ut över slipbandets kanter.

Slipa alltid med konstant anliggningsstryck.

Bulleremissionsvärden

	Tomgång	Slipning
Uppmätt A-vägd emissionsljudtrycksnivå vid arbetsplatsen L_{pA} (re 20 μ Pa) i decibel	90,5	99
Onoggrannhet K_{pA} i decibel	4	4
Uppmätt A-vägd ljudtrycksnivå L_{wA} (re 1 pW) i decibel	101	108
Onoggrannhet K_{pA} i decibel	2,5	2,5
Driftsvillkor		
Varvtal (/min)	3 000	3 000
Material	–	rostfritt stål
Dimension	–	Rör, diameter 42,4 mm
Slipband	–	GRIT by Fein 36R

ANMÄRKNING: Summan av uppmätt emissionsvärde och tillhörande onoggrannhet bildar övre gränsen för de värden som kan uppstå vid mätningar.



Använd hörselskydd!

Mätvärdena har tagits fram enligt tillämplig produkt-norm (se bruksanvisningens sista sida).

Underhåll och kundservice.



Dra stickproppen ur vägguttaget innan arbeten utförs på maskinen.



En reparation får endast utföras av en yrkesarbetare enligt tillämpliga föreskrifter.

För reparation rekommenderar vi FEIN-kundservice, FEIN-märkesverkstad och FEIN-representationer.

Den aktuella reservdelslistan för denna produkt hittar du i Internet på adress www.fein.com.

Utför regelbundet följande servicearbeten:

Dagliga underhållsåtgärder

Töm uppsamlingsbehållaren. Skilj åt vatten och metall-damm för avfallshantering.

Öppna skyddet (19) och sidolocket (8) och avlägsna metalldammet.

Metalldammet måste vara avkyld och får avfallshanteras endast i lämpliga behållare.

Montera skyddet (19) och sidolocket (8) på nytt.

Rengör maskinen utvändigt med tryckluft.

Följande delar kan du vid behov själv byta ut:

Slipband, kontaktrulle (21), gnistskydd (10)

Garanti och tilläggsgaranti.

Garanti lämnas på produkten enligt de lagbestämmelser som gäller i aktuellt användningsland. Dessutom lämnar FEIN en tilläggsgaranti enligt FEIN-tillverkargaranti-förklaring.

Vid leverans av maskinen kan vissa delar saknas av de tillbehör som beskrivs eller visas i denna bruksanvisning.

Försäkran om överensstämmelse.

CE-försäkran gäller endast för Europeiska unionens länder och EFTA (European Free Trade Association) och endast för produkter som är avsedda för EU- eller EFTA-marknaden. Efter marknadsintroduktionen av produkten på EU-marknaden förlorar UKCA tecknet sin giltighet.

UKCA-försäkran gäller endast för den brittiska marknaden (England, Wales och Skottland) och endast för produkter som är avsedda för den brittiska marknaden. Efter marknadsintroduktionen av produkten på brittiska marknaden förlorar CE - tecknet sin giltighet. FEIN försäkrar under exklusivt ansvar att denna produkt överensstämmer med de normativa dokument som anges på instruktionsbokens sista sida.

Tekniska publikationer finns hos:

C. & E. Fein GmbH

Hans-Fein-Straße 81

73529 Schwäbisch Gmünd-Bargau, Germany















Miljöskydd, avfallshantering.

Förpackning, skrotade maskiner och tillbehör ska hanteras på miljövänligt sätt.

Alkuperäisen käyttöohjeen käännös.

Symbolit, lyhenteet ja erikoissanasto.

Tässä käyttöohjeessa ja mahdollisesti myös itse sähkötyökalussa olevien tunnuksien tarkoitus on kiinnittää työkalua käyttävän huomio mahdollisiin käytönaikaisiin riskeihin ja vaaroihin.

Piktogrammit	Selitys
	Pyöriviin koneen osiin ei saa koskea.
	Noudata viereisen tekstin tai grafiikan ohjeita!
	Oheisiin dokumentteihin sekä käyttöohjeisiin ja yleisiin turvaohjeisiin on ehdottomasti perehdyttävä.
	Vedä ennen seuraavaa työvaihetta verkkopistoke irti pistorasiasta. Muutoin kone voi käynnistyä vahingossa ja aiheuttaa tapaturman.
	Työstön aikana silmät on suojattava laseilla.
	Työstön aikana on käytettävä kuzulosuojainta.
	Työstön aikana on käytettävä pölysuojainta.
	Työstön aikana on käytettävä suojakäsineitä.
	Varoitus vaarasta
	Vahvistaa, että sähkötyökalun rakenne vastaa EU-direktiivien suosituksia.
	Vahvistaa sähkötyökalun yhdenmukaisuuden Iso-Britannian (Englanti, Wales, Skotlanti) direktiivien mukaisesti.
	Käytöstä poistettua konetta ei saa heittää pois vaan se on ympäristönsuojeluyistä johdettava kierrätykseen kuten kaikki muutkin sähkö- ja elektroniikkalaitteet.
	Pyörimissuunta
	voi sisältää kirjaimia tai numeroita

Merkki	Kansainvälinen yksikkö	Kansallinen yksikkö	Selitys
l_1	mm	mm	Hiomanauhan pituus
l_2	mm	mm	Hiomanauhan leveys
	kg	kg	Paino vastaa EPTA-Procedure 01-tietoja
	m, s, kg, A, mm, V, W, Hz, N, °C, dB, min, m/s ²	m, s, kg, A, mm, V, W, Hz, N, °C, dB, min, m/s ²	Kansainväliseen SI-järjestelmään sisältyvät perusyksiköt ja sen johdannaisyksiköt.

Työturvallisuus.

 Säteishiomayksikön saa ottaa käyttöön vasta kun ensin on perehdytty käyttöohjeeseen ja sen sisältö kuvitus, erittelyt ja turvamääräykset mukaan lukien ovat tulleet ymmärretyiksi.

 Koska tämä moduuli liitetään nauhahiomakoneen GX75/GX752H, sen käyttöohjeeseen on perehdyttävä ja noudatettava siinä annettuja ohjeita.

Säilytä tämä käyttöohje myöhempää tarvetta silmällä pitäen ja anna se koneen mukaan, mikäli kone myydään tai luovutetaan toisen käyttöön.

Säteishiomalaitteen saa kiinnittää nauhahiomakoneeseen ainoastaan sen mukana toimitetuilla kiinnitysoilla. Väärin kiinnitetty säteishiomalaite saattaa työstön aikana irrota nauhahiomakoneesta ja aiheuttaa vakavan tapaturman.

Koneen käyttökohte.

Säteishiomamoduuli GXR on suunniteltu yhdistettäväksi nauhahiomakoneeseen GX75/GX752H ja tarkoitettu vain putkenpäiden hiontaa, putkihalkaisijan koot 16–75 mm. Työstö vain säältä suojatuissa tiloissa; ainoastaan Feinin hyväksymiä vaihtotyökaluja ja lisätarvikkeita saa käyttää.

! Työkappaleita, joiden halkaisija on alle 35 mm, ei saa työstää nauhahiomakoneella GX75!

Erityiset varotoimenpiteet.

Muista henkilökohtaiset suojavarusteet. Käytä työstötilanteesta riippuen kasvosuojainta, silmäsuojainta tai suojalaseja. Jos mahdollista, käytä pölysuojainta, kuulosuojainta, suojakäsineitä tai erikoisvaatetusta, joka antaa suojan ilmaan sinkoilevilta hioma- ja materiaalihiukkasilta. Varsinkin silmät on suojattava eri työstötaivoilla ilmaan sinkoilevilta hiukkasilta. Pöly- ja hengityssuojainten täytyy pystyä suodattamaan työstösstä syntyvä pöly. Pitkäaikainen altistuminen melulle saattaa heikentää kuuloa.

Ennen kuin kone käynnistetään, on katsottava, että kaikki kiristinviivut ja -laitteet on kiinnitetty pitävästi. Jos kone painuu työstön aikana akkiä alas tai jos työkapale irtaota koneesta, se voi johtaa vakavaan työtatapaturmaan.

Laitteen osat.

- 1 Hiomanauhan kiristin (GX75)
- 2 Suojus/rajoitin (GX75)
- 3 Kipinäsuojus (GX75)
- 4 Lukkoruuvi, kipinälaatikko (GX75)
- 5 Hioma-alusta (GX75)
- 6 Kipinälaatikko (GX75)
- 7 Kallistuslaitteen vipu (GX75)
- 8 Sivusuojus (GX75)
- 9 Asennusruuvit, mutterit säteishiomayksikön/nauhahiomakoneen suuntaukseen
- 10 Kipinäsuojus
- 11 Siipiruuvit, kipinäsuojus
- 12 Syöttövipu
- 13 Asennusvipu
- 14 Kohdistin ”Center-korkeus” (putken keskipistekohdistin)
- 15 Kiristinvipu, ”Center-korkeus”-kohdistin
- 16 Säädin ”hiomasyvyys”/syvyysrajoitin
- 17 Hiomapöydän säätökampi
- 18 Pölysäiliö
- 19 Suojalaitteet/sivusuojus
- 20 Kontaktirullien varmistusruuvit
- 21 Kontaktirulla
- 22 Käsipyörä
- 23 Pikakiristinvipu työkappaleen kiinnitykseen
- 24 Kiristinvipu kulmasäätöön
- 25 Kulma-asteikko
- 26 Kiristinleuat, kiinteät
- 27 Pidike/kontaktirullien säilytyslipas
- 28 Rullat

Asennusohjeet (kuvat 1–3).

Nauhahiomakone GX75.

! Ennen koneeseen kohdistuvia töitä on verkkopistoke vedettävä irti pistorasiasta.

Irrota kipinäsuojus (3).

Irrota hioma-alusta (5), kipinälaatikko (6) ja lukkoruuvi (4).

Avaa moduulin sivusuojus (8).

Löysää kiristin (1) ja ota hiomanauha pois.

Sulje moduulin sivusuojus.

Löysää kallistuslaitteen (7) vipua ja aseta nauhahiomakone suunnilleen vaakasuoraan.

Säteishiomamoduuli GXR.

Ota laite pakkauksesta ja kiinnitä lisävarusteet, katso ohjeet toimitukseen kuuluvasta opasteesta.

Työnnä säteishiomayksikkö kiinni nauhahiomakoneeseen ja katso että ruuvien kiinnitysaukot tulevat oikeisiin kohtiin.

Yhdistä molemmat laitteet (13) toisiinsa kahdella asennusvivulla.

Vedä kallistuslaitteen (7) vipu kireälle.

Täytä säiliö (18) vedellä puoleksi täyteen. Aseta säiliö säteishiomamoduulin tukien väliin.

! Jos laitetta käytetään ilman vedellä täytettyä säiliötä, on olemassa tulipalon vaara!

Kontaktirullan kiinnitys.

! Ennen koneeseen kohdistuvia töitä on verkkopistoke vedettävä irti pistorasiasta.

Löysää molemmat siipiruuvit (11) ja työnnä kipinäsuojus (10) aivan yläasentoon.

Aseta halkaisijaltaan oikeankokoinen kontaktirulla (21) ohjaimen ja varmista sen asento molemmilla ruuveilla (20).

Säädä hiomanauhan asento aina kontaktirullan vaihdon jälkeen.

Kontaktirullat eivät pääse vioittumaan, kun ne säilytetään niille tarkoitettussa pidikkeessä (27).

Hiomanauhan kiinnitys/vaihto

! Ennen koneeseen kohdistuvia töitä on verkkopistoke vedettävä irti pistorasiasta.

Avaa sivukansi (8+19).

Löysää kiristintä (1) ja aseta koneeseen hiomanauha, jonka pituus on 75 x 2250 mm.

! Katso, että hiomanauhan pyörimissuunnan merkki tulee samaan suuntaan kuin koneen pyörimissuunta.

Kiristä hiomanauha kiristimellä (1).

Liikuta hiomanauhaa käsin ja tarkkaile, pyöriikö se viistoon jommalle kummalle sivulle päin.

Säädä nauhahiomakoneen käyttöpyörän ohjain niin, että hiomanauha pyörii keskellä. Tarkka säätö on tehtävä koneen käydessä.

Sulje moduulin sivusuojus (8+19).

Käyttövinkkejä.



Sulje sivusuojus (19)/(8). Jos suojalaitteita ei ole asennettu paikoilleen, hiomanauha voi pyöriessään tarttua vaatteisiin ja aiheuttaa tapaturman.

GX75/GX752H*

Käynnistys:

Vapauta hätä-seis-painikkeen (15*) lukitus ja käännä painike ylös. Paina painiketta "1" (17*).

Pysäytys:

Käännä hätä-seis-painike (15*) ylös. Paina painiketta "0" (17*).



Virran katkaisemisen jälkeen kone jälkikäy vielä n. 50 sekunnin ajan.

(* löytyy koneen käyttöohjeesta)

Hätä-seis-painike:

Vaaratilanteessa kone pysäytetään punaisella hätä-seis-painikkeella.

Hiomanauhan säätö.

Kytke nauhahiomakone vain hetkeksi päälle.

Tarkkaile, viistäkö hiomanauha jompaan kumpaan puoleen.

Säädä hiomanauhan asentoa hiomakoneesta, kunnes hiomanauha pyörii keskellä kontaktirullaa (21).

Jos hiomanauhaa ei saada säädettyä keskelle, on GXR -suuntaissäätöä korjattava (kuva 2+3):

Löysää molempia muttereita (9).

Kiristä ruuveja (9) kuusiokoloavaimella, avainkoko 4 mm. Vaihda välillä hetkeksi nauhahiomakoneen puolelle.

Kiristä lopuksi molemmat mutterit (9) taas kiinni.

Tarkasta hiomanauhan suuntaissäätö. Jos säätö ei pidä paikkaansa, toista edelliset säätövaiheet.

HUOMIO: Kontaktirullien ohjain GXR -moduulissa on säädetty tehtaalta samansuuntaiseksi. Hienosäätö on tarpeen vain silloin, jos hiomanauha ei pyöri keskellä käyttöpöyrän säädöstä huolimatta.

Putken keskipistekohdistus.

Kontaktirulla säädetään yleensä putken keskipisteen korkeudelle. Säätöä voidaan tarvittaessa kuitenkin muuttaa:

Löysää kiristinvipua (15).

Säädä vivulla (14) kontaktirulla halutulle korkeudelle.

Vedä sitten kiristinvipu taas kireälle.

Tarkasta säätö tekemällä koehionta.

Toimintaohjeita.

Säädä hiomanauhan asento.

Säädä korkeus (putken keskipistekohdistus).

Käytä apuna tarvittaessa kiinnittäjämittarvike, jolla työkappale voidaan kiinnittää mittatarkasti.

Asetu seisomaan koneen vierelle ja vedä vasemmalla kädellä syöttövivusta (12).

Kierrä oikealla kädellä kammesta (17), niin työtaso liikkuu sivuttain, jolloin hiomanauha kuluu tasaisesti. Työkappale ei silloin saa joutua hiomanauhan reunojen ulkopuolelle.

Työskentele aina tasaisella puristusaineella.

Melupäästöarvot.

	Tyhjäkäynti	Hionta
Mitattu A-painotettu äänenpainetaso työpisteessä L_{pA} (re 20 μ Pa) desibeleinä	90,5	99
Epätarkkuus K_{pA} desibeleinä	4	4
Mitattu A-painotettu äänitehon taso L_{WA} (re 1 pW) desibeleinä	101	108
Epätarkkuus K_{WA} desibeleinä	2,5	2,5
Käyttöedellytykset		
Kierrosluku (/min)	3 000	3 000
Materiaali	-	ruostumaton teräs
Mitat	-	putki, halkaisija 42,4 mm
Hiomanauha	-	GRIT by Fein 36R

HUOMAUTUS: Mitatun päästöarvon ja siihen liittyvän epätarkkuusarvon summe on niiden arvojen yläraja, jotka voidaan havaita mittauksissa.



Käytä kuulosuojainta!

Mitta-arvot on laskettu vaadittua tuotestandardia noudattaen (ks. käyttöohjeiden viimeinen sivu).

Kunnossapito, huolto.



Ennen koneeseen kohdistuvia töitä on verkkopistoke vedettävä irti pistorasiasta.



Kunnostustyöt saa suorittaa ainoastaan ammattitaitoinen asentaja voimassa olevia määräyksiä noudattaen.

Suositamme tilaamaan kunnostuksen FEIN-palvelusta, lähimmästä FEIN-sopimuskorjaamosta tai FEIN-jälleenmyyjältä.

Tähän koneeseen kuuluvan päivitetyn varaosaluettelon voi hakea internet-osoitteesta www.fein.com.

Seuraavat huoltotyöt on tehtävä säännöllisesti:

Päivittävät huoltotoimet

Tyhjennä pölyyvisiäiliö. Vesi ja metallipöly on hävitettävä erikseen.

Avaa suojus (19) ja sivukansi (8) ja puhdista metallipöly pois.

Metallipölyn on annettava jäähtyä kunnolla ja se on säilytettävä ja hävitettävä erillisissä säiliöissä.

Kiinnitä suojus (19) ja sivukansi (8) takaisin paikalleen.

Puhdista koneen ulkopinta paineilmalla.

Seuraavat osat voi tarvittaessa vaihtaa itse:

Hiomanauha, kontaktirulla (21), kipinäsuojus (10)

Takuu.

Tuotteeseen pätee takuu, joka vaaditaan sen tuonti-maassa. Sen ohella pätee FEINin takuuehdoissa määrit-tämä valmistajakohtainen takuu.

Kaikki tässä käyttöohjeessa mainitut tai kuvissa esitetyt lisätarvikkeet eivät välttämättä kuulu koneen toimitussi-sältöön.

EU-vastaavuus.

CE-tiedonanto koskee vain Euroopan unionin ja EFTAn (European Free Trade Association) maita ja vain EU- ja EFTA-markkinoille tarkoitettuja tuotteita. Tuotteen EU-markkinoille liikkeeseenlaskemisen jälkeen UKCA-merkinä menettää voimassaolonsa.

UKCA-tiedonanto koskee vain brittmarkkinoita (Eng-lanti, Wales ja Skotlanti) ja brittmarkkinoille tarkoitet-tuja tuotteita. Tuotteen brittmarkkinoille liikkeeseenlaskemisen jälkeen CE-merkinä menettää voimassaolonsa.

Tmi. FEIN vakuuttaa ja vastaa yksin siitä, että tämä tuote on käyttöohjeen viimeisellä sivulla mainittujen määräys-ten ja standardien mukainen.

Teknisen dokumentaation laatinut:

C. & E. Fein GmbH

Hans-Fein-Straße 81

73529 Schwäbisch Gmünd-Bargau, Germany













Ympäristönsuojelu, jätehuolto.

Huolehdi siitä, että pakkausmateriaali, käytöstä pois-tettu kone ja sen lisätarvikkeet johdetaan kierrätykseen.

Az eredeti kezelési útmutató fordítása.

Felhasznált jelölések, rövidítések és fogalmak.

Az ezen használati utasításban és esetleg magán a berendezésen található jelek arra szolgálnak, hogy felhívják a figyelmét az ezen berendezéssel végzett munkák során fellépő veszélyekre.

Szimbólumok, jelek	Magyarázat
	Ne érjen hozzá a gép forgó alkatrészeihez.
	Tartsa be az oldalsó szövegben vagy ábrán található utasításokat!
	Mindenképpen olvassa el a mellékelt dokumentációt, mint például a kezelési útmutatót és a biztonsági tájékoztatót.
	Ezen munkalépés megkezdése előtt húzza ki a hálózati csatlakozó dugót a dugaszoló aljzataból. Ellenkező esetben a berendezés véletlenszerű elindulása sérüléseket okozhat.
	A munkák közben használjon védőszemüveget.
	A munkák közben használjon zajcsökkentő fülvédőt.
	A munkák közben használjon porvédő álarcot.
	A munkák közben használjon kézvédőt.
	Veszélyekre való figyelmeztetés
	A CE-jel igazolja, hogy az elektromos kéziszerszám megfelel az Európai Unió irányelveinek.
	igazolja, hogy az elektromos kéziszerszám megfelel Nagy-Britannia (Anglia, Wales, Skócia) Unió irányelveinek.
	A használaton kívül helyezett elektromos kéziszerszámokat és egyéb elektrotechnikai elektromos termékeket külön össze kell gyűjteni és a környezetvédelmi szempontoknak megfelelő újrafelhasználásra kell leadni.
	Forgásirány
(**)	Számjegyeket vagy betűket tartalmazhat

Jel	Nemzetközi egység	Magyarországon használatos egység	Magyarázat
l_1	mm	mm	Csiszolószalag hossza
l_2	mm	mm	Csiszolószalag szélessége
	kg	kg	Súly az „EPTA-Procedure 01” (01 EPTA-szabvány) szerint
	m, s, kg, A, mm, V, W, Hz, N, °C, dB, min, m/s ²	m, s, kg, A, mm, V, W, Hz, N, °C, dB, perc, m/s ²	Az SI nemzetközi egységrendszer alapegységei és levezetett egységei.

Az Ön biztonsága érdekében.



Amíg gondosan végig nem olvasta és az ábrákkal, specifikációkkal és biztonsági előírásokkal együtt teljes mértékben meg nem értette ezt a használati utasítást, ne használja ezt a rádiuszcsiszoló egységet.



Olvassa el és tartsa be a GX75/GX752H szalagcsiszológép Üzemeltetési útmutatóját, amelyet erre a berendezésre fel fog szerelni.

Őrizze meg későbbi használatra ezt a Használati Utasítást, és a gép továbbadása vagy eladása esetén adja át a géppel együtt az új tulajdonosnak.

A rádiuszcsiszoló egységnek a szalagcsiszológépre való felszereléséhez csak a berendezéssel szállított rögzítő elemeket használja. Egy hibás szerelés ahhoz vezethet, hogy a rádiuszcsiszoló egység munka közben leválk a szalagcsiszológépről és súlyos baleseteket okoz.

A berendezés rendeltetése.

A GXR rádiuszcsiszoló egységet a GX75/GX752H szalagcsiszológéppel kizárólag a Fein által engedélyezett betétszerszámmal és tartozékokkal az időjárás hatásaitól védett helyen és csak 16–75 mm átmérőjű csővégek kicsiszolására szabad használni.

! 35 mm-nél kisebb átmérőjű mukadarabokat a GX75 szalagcsiszolóval nem szabad megmunkálni!

Biztonsági információk.

Viseljen személyi védőfelszerelést. Használjon az alkalmazásnak megfelelő teljes védőálarcot, alkalmazástól vagy védőszemüveget. Amennyiben célszerű, viseljen porvédő álarcot, zajtompító fülvédőt, védő kesztyűt vagy különleges kötényt, amely távol tartja a csiszolószerzám- és anyagrészecskéket.

Mindenképpen védje meg a szemét a kirepülő idegen anyagoktól, amelyek a különböző alkalmazások során keletkeznek. A por- vagy védőálarcnak meg kell szűrnie a használat során keletkező port. Ha hosszú ideig ki van téve az erős zaj hatásának, elvesztheti a hallását.

Gondoskodjon a bekapcsolás előtt arról, hogy minden rögzítőkar és befogó szerkezet szorosan meg legyen húzva. Ha a berendezés hirtelen leereszkedik, vagy a munkadarab munka közben leválik, ez súlyos baleseteket okozhat.

Egy pillantásra.

- 1 Csiszolószalag befogó szerkezet (GX75)
- 2 Fedél/ütköző (GX75)
- 3 Szikraterelő lap (GX75)
- 4 Csillag alakú szabályozó csavar, forgácsteknő (GX75)
- 5 Tárgyasztal (GX75)
- 6 Forgácsgyűjtő láda (GX75)
- 7 Kar a billentő szerkezethez (GX75)
- 8 Oldalsó fedél (GX75)
- 9 Szerelőcsavarok, anyák a rádiuszcsiszoló egység/szalagos csiszológép helyzetének beállítására
- 10 Szikraterelő lap
- 11 Szárnyascsavarak, szikraterelő lap
- 12 Előtoló kar
- 13 Szerelőkar
- 14 Beállítás „Középponti magasság” (a cső közepénél)
- 15 Befogókar, beállítás „Középponti magasság”
- 16 Beállítás „Csiszolási mélység”/mélységi ütköző
- 17 Forgattyú, a csiszolóasztal helyzetének beállítására
- 18 Felfogó tartály
- 19 Védőberendezések/oldalsó fedél
- 20 Biztosítócsavar, érintkező görgő
- 21 Érintkező görgő
- 22 Kézikerék
- 23 Gyorsbefogó kar, a munkadarab befogására
- 24 Rögzítő kar, szögbeállítás
- 25 Szögskála
- 26 Befogópofák, merevek
- 27 Érintkező görgők tartója/tára
- 28 Görgők

Szerelési utasítások (1–3. ábra).

Szalagcsiszoló GX75.

! A gépen végzendő bármely munka megkezdése előtt húzza ki a csatlakozó dugót a dugaszoló aljzatból.

Szerelje le a (3) szikraterelő lapot.

Szerelje le az (5) csiszológépszánt, a (6) forgácsteknőt és a (4) csillagfogantyús csavart.

Nyissa ki a (8) oldalsó fedelet.

Lazítsa ki az (1) befogó szerkezetet és távolítsa el a csiszolószalagot.

Zárja be az oldalsó fedelet.

Lazítsa ki a billentő szerkezet (7) karját és állítsa be körülbelül vízszintes helyzetbe a szalagcsiszológépet.

Rádiuszcsiszoló egység GXR.

Vegye ki a berendezést a csomagolásból és a mellékletben leírt módon szerelje fel a tartozékokat.

Tolja hozzá a rádiuszcsiszoló egységet a szalagcsiszológéphez és állítsa be egymásnak megfelelő helyzetbe a csavarfuratokat.

Kapcsolja össze a két (13) berendezést a két szerelőkarral.

Húzza meg szorosan a billentő szerkezet (7) karját.

Töltse fel félig vízzel a (18) felfogó tartályt. Tegye be a felfogó tartályt a rádiuszcsiszoló egység támasztóelemei közé.

! Ha a berendezést vízzel megtöltött felfogó tartály nélkül üzemelteti, tűz keletkezhet!

Szerelje fel az érintkező görgőt.

! A gépen végzendő bármely munka megkezdése előtt húzza ki a csatlakozó dugót a dugaszoló aljzatból.

Lazítsa ki mindkét (11) szárnyascsavart és tolja teljesen fel a (10) szikraterelő lapot.

Tegyen bele egy (21) kívánt átmérőjű érintkező görgőt a vezetóvillába és biztosítsa mindkét (20) csavarral a görgőt.

Az érintkező görgő minden egyes kicserélése után szabályozza ismét be a szalag futását.

A nem használt érintkező görgőket a megrongálódások megelőzésére mindig a (27) tartóban kell tárolni.

A csiszolószalag felszerelése/kicserélése

! A gépen végzendő bármely munka megkezdése előtt húzza ki a csatlakozó dugót a dugaszoló aljzatból.

Nyissa ki a (8+19) oldalsó fedelet.

Lazítsa ki az (1) befogó szerkezetet és tegyen be egy 75 x 2250 mm hosszúságú csiszolószalagot.

! A csiszolószalagon található futási irány jelzésnek meg kell egyeznie a forgásiránnyal.

Feszítse meg az (1) befogó szerkezettel a csiszolószalagot.

Mozgassa kézzel a csiszolószalagot, és figyelje meg, hogy az az érintkező görgőtől jobbra vagy balra kezd el elcsúszni.

Állítsa be a szalagcsiszológépen a hajtókerék megvezetését úgy, hogy a csiszolószalag közepén fusson. A precíz beszabályozást bekapcsolt berendezésen kell végrehajtani.

Zárja le a **(8+19)** oldalsó fedelet.

Üzemeltetési utasítások.



Zárja le a (19)/(8) oldalsó fedelet. A csiszolószalag, ha nincsenek felszerelve a védőberendezések, bekaphatja a ruháját és súlyos sérüléseket okozhat.

GX75/GX752H*

Bekapcsolás:

Oldja ki és hajtsa fel a **(15*)** biztonsági vészkipcsoló gombot. Nyomja meg az „**I**” **(17*)** gombot.

Kikapcsolás:

Hajtsa fel a **(15*)** biztonsági vészkipcsoló gombot. Nyomja meg a „**0**” **(17*)** gombot.



A gép a kikapcsolás után még kb. 50 másodpercig tovább futhat.

(* a berendezés Használati utasításában található.)

Biztonsági vészkipcsoló gomb:

Vészélyhelyzetek fellépésekor a berendezés kikapcsolásához nyomja meg a piros biztonsági vészkipcsoló gombot.

A csiszolószalag beszabályozása.

Csak rövid időre kapcsolja be a szalagcsiszológépet.

Figyelje meg, melyik irányba vándorol el a csiszolószalag.

Szabályozza be a szalagcsiszológépen a szalagfutást, amíg a csiszolószalag központosan fut a **(21)** érintkező görgőn.

Ha nem lehet központosan beszabályozni a szalagfutást, a GXR berendezés párhuzamosságát utána kell állítani (2+3. ábra):

Lazítsa ki a két **(9)** anyát.

Állítsa utána egy 4 mm-es belső hatlapos kulccsal a **(9)** csavarokat. Váltson át rövid időre a szalagcsiszológépre. Húzza meg ismét szorosra a két **(9)** anyát.

Ellenőrizze a szalag futásának párhuzamosságát. Ha az eredmény még nem kielégítő, ismételje meg az előző lépéseket.

MEGJEGYZÉS: A GXR berendezés érintkező görgőjének a vezető szerkezete a gyárból való kiszállításakor párhuzamosra van beállítva. Ennek beszabályozására csak akkor van szükség, ha a hajtókerék beszabályozásával nem sikerül középpontos szalagfutást biztosítani.

Középponti magasság beállítása.

Az érintkező görgő magassága normális körülmények között a cső közepére van beállítva. Ezt a beállítást azonban meg lehet változtatni:

Lazítsa ki a **(15)** rögzítőkart.

Állítsa be az érintkező görgőt a **(14)** karral a kívánt magasságba.

Ismét húzza meg szorosra a rögzítőkart.

Egy próbacsiszolással ellenőrizze a beállítást.

Alkalmazási tudnivalók.

Szabályozza be a szalag futását.

Állítsa be a középponti magasságot.

Szükség esetén használjon egy hosszanti ütőkőzt (tartozék), hogy a munkadarabot pontosan a kívánt méretnek megfelelően fogja be.

Álljon a berendezés mellé és húzza meg a bal kezével a **(12)** előtoló kart.

Forgassa a jobbkezelével a **(17)** forgattyút, hogy oldalirányban elmozgassa a munkaasztalt és biztosítsa a csiszolószalag egyenletes elhasználódását. A munkadarabnak ekkor nem szabad a csiszolószalag élei fölé kerülnie.

Mindig egyenletes nyomást gyakoroljon a berendezésre.

Zajszint értékek.

	Üresjárat	Csiszolás
Mért A-értékelésű kibocsátott hangnyomás-szint a munkahelyen L_{pA} (re 20 μ Pa), decibelben	90,5	99
Szórás, K_{pA} , decibelben	4	4
Mért A-értékelésű hangteljesítmény-szint L_{WA} (re 1 pW), decibelben	101	108
Szórás, K_{WA} , decibelben	2,5	2,5
Üzemeltetési feltételek		
Fordulatszám (/min)	3 000	3 000
Anyag	-	rozsdamentes acél
Méret	-	Cső, átmérő 42,4 mm
Csiszolószalag	-	GRIT by Fein 36R

MEGJEGYZÉS: A mért emissziós érték és a hozzátartozó szórás összege az a felső határ, amely a mérések során felléphet.



Használjon zajtompító fülvédőt!

A mérési értékek az idevonatkozó termékszabványnak (lásd ezen kezelési utasítás utolsó oldalát) megfelelően kerültek meghatározásra.

Üzembentartás és vevőszolgálat.



A gépen végzendő bármely munka megkezdése előtt húzza ki a csatlakozó dugót a dugaszoló aljzatból.



Javítási munkákat csak szakemberek és csak az érvényes előírásoknak megfelelően hajthatnak végre.

Azt javasoljuk, hogy a javítási munkákkal a FEIN-vevőszolgálatot, a szerződéses FEIN-műhelyeket, vagy a FEIN-képviseleteket bízzák meg. Ennek a berendezésnek az aktuális pótalkatrész-jegyzéke az Interneten a www.fein.com címen található.

Rendszeresen hajtsa végre a következő karbantartási munkákat:

Napi karbantartási munkák

Üritse ki a felfogó tartályt. Válassza le és távolítsa el a vizet és a fémport.

Nyissa ki a **(19)** fedelet és a **(8)** oldalsó fedelet és távolítsa el a fémport.

A fémpornak ehhez már kielégítő mértékben le kell húlnie és azt csak erre alkalmas tartályba szabad eltávolítani.

Szerelje ismét fel a **(19)** fedelet és a **(8)** oldalsó fedelet.

Tisztítsa meg a berendezést kívülről sűrített levegővel.

A következő alkatrészeket szükség esetén Ön is kicserélheti: Csiszolószalag, **(21)** érintkező görgő, szikraterelő lap **(10)**

Jótállás és szavatosság.

A termékre vonatkozó jótállás a forgalomba hozási országban hatályos törvényes rendelkezéseknek megfelelően érvényes. Termékeinket ezen túlmenően a FEIN jótállási nyilatkozatában leírtaknak megfelelő kiterjesztett garanciával szállítjuk.

Az Ön berendezéséhez tartozó szállítmányban nem feltétlenül található meg az ezen használati útmutatóban ismertetésre kerülő vagy ábrázolt valamennyi tartozék.

Megfelelőségi nyilatkozat.

A **CE-nyilatkozat** csak az Európai Unió és az EFTA (Európai Szabadkereskedelmi Társulás) országaira és csak azokra a termékekre érvényes, amelyek az EU- vagy EFTA-piac számára kerültek gyártásra. A terméknek az EU-piacon való forgalombahozatala után az UKCA-jel érvényét veszti.

Az **UKCA-nyilatkozat** csak a brit piacra (Angliára, Walesre és Skóciára) és csak azokra a termékekre vonatkozik, amelyek a brit piac számára kerültek gyártásra. A terméknek a brit piacon való forgalombahozatala után a CE-jel érvényét veszti.

A FEIN egyedüli felelőséggel kijelenti, hogy ez a termék megfelel az ezen kezelési útmutató utolsó oldalán megadott idevonatkozó előírásoknak.

A műszaki dokumentáció a következő helyen található:

C. & E. Fein GmbH

Hans-Fein-Straße 81

73529 Schwäbisch Gmünd-Bargau, Germany















Környezetvédelem, hulladékkezelés.

A csomagolóanyagokat, a már nem használható berendezéseket és tartozékokat a környezetvédelmi szempontoknak megfelelő újrafelhasználásra le kell adni.

Překlad původního návodu k obsluze.



Použité symboly, zkratky a pojmy.

V tomto návodu k obsluze a popř. na stroji použité symboly slouží k obrácení Vaší pozornosti na možná nebezpečí při práci s tímto strojem.

Symbol, značka	Vysvětlení
	Nedotýkejte se rotujících částí stroje.
	Uposlechněte pokynů ve vedle stojícím textu nebo grafice!
	Nezbytně čtěte přiložené dokumenty jako návod k obsluze a všeobecná bezpečnostní upozornění.
	Před tímto pracovním krokem vytáhněte síťovou zástrčku ze zásuvky elektrické sítě. Jinak existuje nebezpečí zranění dané neúmyslným rozběhem stroje.
	Při práci použijte ochranu očí.
	Při práci použijte ochranu sluchu.
	Při práci použijte ochranu proti prachu.
	Při práci použijte ochranu rukou.
	Varování před nebezpečím
	Potvrzuje shodu elektronářadí se směrnicemi evropského společenství.
	Potvrzuje shodu elektronářadí se směrnicemi Velké Británie (Anglie, Wales, Skotsko).
	Vyřazené stroje a jiné elektrotechnické a elektrické výrobky odděleně shromažďujte a dodejte k ekologické recyklaci.
	Směr otáčení
	může obsahovat čísllice nebo písmena

Značka	Jednotka mezinárodní	Jednotka národní	Vysvětlení
l_1	mm	mm	Délka brusného pásu
l_2	mm	mm	Šířka brusného pásu
	kg	kg	Hmotnost podle EPTA-Procedure 01
	m, s, kg, A, mm, V, W, Hz, N, °C, dB, min, m/s ²	m, s, kg, A, mm, V, W, Hz, N, °C, dB, min, m/s ²	Základní a odvozené jednotky z mezinárodní soustavy jednotek SI .

Pro Vaši bezpečnost.

-  Nepoužívejte modul pro broušení poloměrů, dokud jste si důkladně nepřečetli a zcela nepochopili tento návod k obsluze včetně vyobrazení, specifikací a bezpečnostních předpisů.
-  Čtěte a dbejte návodu k obsluze pásové brusky GX75/GX752H, na kterou má být tento stroj namontován.

Tento návod k obsluze uschovejte pro pozdější použití a při poskytnutí či prodeji stroje jej přiložte.

K montáži modulu pro broušení poloměrů na pásovou brusku použijte pouze dodaný upevňovací materiál.

Chybná montáž může vést k tomu, že se modul pro broušení poloměrů během pracovního procesu z pásové brusky uvolní a způsobí těžké úrazy.

Určení stroje.

Modul pro broušení poloměrů GXR je ve spojení s pásovou bruskou GX75/GX752H výhradně použitelný pro vybroušení konců trubek s průměrem 16–75 mm pomocí firmou FEIN schválených pracovních nástrojů a příslušenství v prostředí chráněném před povětrnostními vlivy.

! **Obrobky s průměrem menším než 35 mm se nesmějí pásovou bruskou GX75 opracovávat!**

Speciální bezpečnostní předpisy.

Noste osobní ochranné vybavení. Podle aplikace použijte ochranu celého obličeje, ochranu očí nebo ochranné brýle. Taktéž adekvátně noste ochrannou masku proti prachu, ochranu sluchu, ochranné rukavice nebo speciální zástěru, jež Vás ochrání před malými částicemi brusiva a materiálu. Oči mají být chráněny před odletujícími cizími tělisky, jež vznikají při různých aplikacích. Protiprachová maska či respirátor musejí při používání vznikající prach odfiltrovat. Pokud jste dlouho vystaveni silnému hluku, můžete utrpět ztrátu sluchu.

Před zapnutím zajistěte, aby byly všechny upínací páčky a napínací zařízení dobře a pevně utahené. Poklesne-li náhle stroj nebo uvolní-li se obrobek během pracovního procesu, pak to může vést z těžkým úrazům.

Na první pohled.

- 1 Napínací zařízení brusného pásu (GX75)
- 2 Kryt/doraz (GX75)
- 3 Ochrana proti jiskrám (GX75)
- 4 Hvězdicový šroub nádoby na piliny (GX75)
- 5 Opěrka při broušení (GX75)
- 6 Nádobka na piliny (GX75)
- 7 Páčka naklápěcího zařízení (GX75)
- 8 Boční kryt (GX75)
- 9 Montážní šrouby, matice pro vyrovnaní modulu pro broušení poloměrů/pásové brusky
- 10 Ochrana proti jiskrám
- 11 Křídlové šrouby ochrany proti jiskrám
- 12 Páka posuvu
- 13 Montážní páčka
- 14 Nastavení „výška středu“ (střed trubky)
- 15 Upínací páčka, nastavení „výška středu“
- 16 Nastavení „hloubka broušení“/hloubkový doraz
- 17 Klika, přestavení brusného stolu
- 18 Sběrná nádoba
- 19 Ochranná zařízení/boční kryt
- 20 Pojistné šrouby, kontaktní váleček
- 21 Kontaktní váleček
- 22 Ruční kolo
- 23 Rychloupínací páka, upnutí obrobku
- 24 Upínací páčka, nastavení úhlu
- 25 Úhlová stupnice
- 26 Upínací čelisti, pevné
- 27 Úchyt/zásobník pro kontaktní válečky
- 28 Kolečka

Pokyny k montáži (obrázky 1–3).

Pásová bruska GX75.

! **Před každou prací na stroji vytáhněte síťovou zástrčku ze zásuvky.**

Demontujte ochranu proti jiskrám (3).
Demontujte opěrku při broušení (5), nádobu na piliny (6) a hvězdicový šroub (4).
Otevřete boční kryt (8).
Povolte napínací zařízení (1) a odstraňte brusný pás.
Uzavřete boční kryt.
Povolte páčku naklápěcího zařízení (7) a umístěte pásovou brusku přibližně vodorovně.

Modul pro broušení poloměrů GXR.

Vyjměte zařízení z obalu a namontujte příslušenství, jak je popsáno v přiloženém listě.

Posuňte modul pro broušení poloměrů proti pásové brusce a vyrovnejte otvory šroubů.

Spojte oba stroje pomocí dvou montážních páček (13).

Utáhněte pevně páčku naklápěcího zařízení (7).

Naplňte sběrnou nádobu (18) do poloviny vodou.

Sběrnou nádobu umístěte mezi nosníky modulu pro broušení poloměrů.

! **Při provozu zařízení bez vodou naplněné sběrné nádoby existuje nebezpečí požáru!**

Montáž kontaktních válečků.

! **Před každou prací na stroji vytáhněte síťovou zástrčku ze zásuvky.**

Povolte oba křídlové šrouby (11) a posuňte ochranu proti jiskrám (10) zcela nahoru.

Nasadte kontaktní váleček (21) s požadovaným průměrem do vodící vidlice a zajistěte jej pomocí obou šroubů (20).

Po každé výměně kontaktního válečku seřídte běh pásu.

Nepoužívané kontaktní válečky by se měly kvůli ochraně před poškozením vždy uchovávat v úchyty (27).

Montáž/výměna brusného pásu

! **Před každou prací na stroji vytáhněte síťovou zástrčku ze zásuvky.**

Otevřete boční kryt (8+19).

Povolte napínací zařízení (1) a vložte brusný pás délky 75 x 2250 mm.

! Označení směru běhu brusného pásu musí souhlasit se směrem otáčení.

Brusný pás napněte pomocí napínacího zařízení (1).

Pohybuje rukou brusným pásem a sledujte, zda vybíhá doleva nebo doprava od kontaktního válečku.

Nastavte na pásové brusce vedení hnacího kola tak, aby brusný pás běžel uprostřed. Přesné seřízení se provede při zapnutém stroji.

Uzavřete boční kryt (8+19).

Pokyny k provozu.



Uzavřete boční kryty (19)/(8). Brusný pás může při nenamontovaných ochranných zařízeních zachytit oděv a těžce vás zranit.

GX75/GX752H*

Zapnutí:

Odstiňte a odklopte bezpečnostní vypínací tlačítko (15*). Stlačte tlačítko „I“ (17*).

Vypnutí:

Odklopte bezpečnostní vypínací tlačítko (15*). Stlačte tlačítko „0“ (17*).



Stroj po vypnutí ca. 50 sekund dobehá.

(* nachází se v návodu k provozu stroje)

Bezpečnostní vypínací tlačítko:

V nebezpečných situacích stlačte pro vypnutí stroje červené bezpečnostní vypínací tlačítko.

Seřízení brusného pásu.

Pásovou brusku jen krátce zapněte.

Sledujte, do kterého směru brusný pás vybíhá.

Seřídte běh pásu na pásové brusce až brusný pás běží uprostřed na kontaktním válečku (21).

Pokud nelze seřídít běh pásu doprostřed, musí se seřídít rovnoběžnost GXR (obrázek 2+3):

Povolte dvě matice (9).

Seřídte šrouby (9) pomocí klíče na vnitřní šestihrany, velikost 4 mm. Přejděte krátce na pásovou brusku.

Dvě matice (9) opět pevně utáhněte.

Zkontrolujte rovnoběžnost běhu pásu. Při neuspokojivém výsledku opakujte předchozí kroky.

UPOZORNĚNÍ: vodící zařízení pro kontaktní válečky GXR je z výroby nastaveno rovnoběžně. Seřízení je jen tehdy zapotřebí, pokud se u zařízení hnacího kola nedosáhne žádného centrického běhu pásu.

Nastavení výšky středu.

Výška kontaktního válečku je normálně nastavena na střed trubky. Nastavení však lze změnit:

Povolte upínací páčku (15).

Pomocí páky (14) nastavte kontaktní váleček na požadovanou výšku.

Upínací páčku opět pevně utáhněte.

Zkontrolujte nastavení zkušebníím zábrusem.

Pracovní upozornění.

Seřídte běh pásu.

Nastavte výšku středu.

Použijte, je-li to nutné, podélný doraz (příslušenství), aby se obrobek rozměrově přesně upnul.

Postavte se vedle stroje a levou rukou táhněte za páku posuvu (12).

Pravou rukou otáčejte klikou (17), aby se pracovní stůl stranově pohyboval a brusný pás se rovnoměrně opotřebovával. Obrobek se přitom nesmí dostat přes okraje brusného pásu.

Vždy pracujte s rovnoměrným přitlakem.

Hodnoty emisí hluku.

	Běh naprázdno	Broušení
Naměřená hodnocená hladina emise akustického tlaku A na pracovišti L_{PA} (re 20 μ Pa), v decibelech	90,5	99
Nepřesnost K_{PA} v decibelech	4	4
Naměřená hodnocená hladina akustického výkonu A L_{WA} (re 1 pW), v decibelech	101	108
Nepřesnost K_{WA} v decibelech	2,5	2,5

Provozní podmínky

Počet otáček (/min)	3 000	3 000
Materiál	– nerezová ocel	
Rozměr	– trubka, průměr 42,4 mm	
Brusný pás	– GRIT by Fein 36R	

POZNÁMKA: součet z naměřené hodnoty emise a příslušné nepřesnosti představuje horní hranici hodnot, jež se mohou při měřeních vyskytnout.



Používejte ochranu sluchu!

Naměřené hodnoty zjištěny podle týkající se výrobkové normy (viz poslední strana tohoto návodu k obsluze).

Údržba a servis.



Před každou prací na stroji vytáhněte síťovou zástrčku ze zásuvky.



Opravu smí provádět pouze kvalifikovaný odborník podle platných předpisů.

Pro opravu doporučujeme servis FEIN, smluvní opravny FEIN a zastoupení FEIN.

Aktuální seznam náhradních dílů tohoto stroje naleznete na internetu na www.fein.com.

Pravidelně provádějte následující práce údržby:

Denní údržba

Vyprázdněte sběrnou nádobu. Oddělte a zlikvidujte vodu a kovový prach.

Otevřete kryt (19) a boční kryt (8) a odstraňte kovové piliny.

Kovový prach musí být dostatečně vychladnutý a smí se zlikvidovat pouze pomocí vhodných nádob.

Kryt (19) a boční kryt (8) opět upevněte.

Stroj zvnějšku očistěte tlakovým vzduchem.

Následující díly můžete, je-li třeba, vyměnit sami: brusný pás, kontaktní váleček (21), ochranu proti jiskrám (10)

Záruka a ručení.

Záruka na výrobek platí podle zákonných ustanovení země uvedení do provozu. Nad to navíc poskytuje firma FEIN záruku podle prohlášení o záruce výrobce FEIN.

V obsahu dodávky Vašeho stroje může být obsažen i jen jeden díl příslušenství popsaného nebo zobrazeného v návodu k obsluze.

Prohlášení o shodě.

CE prohlášení platí pouze pro země Evropské unie a EFTA (European Free Trade Association) a pouze pro výrobky, které jsou určené pro trh EU nebo EFTA. Po uvedení výrobku do oběhu na trhu EU ztrácí označení UKCA svou platnost.

UKCA prohlášení platí pouze pro britský trh (Anglie, Wales a Skotsko) a pouze pro výrobky, které jsou určené pro britský trh. Po uvedení výrobku do oběhu na britském trhu ztrácí označení CE svou platnost.

Firma FEIN prohlašuje ve výhradní zodpovědnosti, že tento výrobek odpovídá příslušným ustanovením uvedeným na poslední straně tohoto návodu k obsluze.

Technické podklady u:

C. & E. Fein GmbH

Hans-Fein-Straße 81

73529 Schwäbisch Gmünd-Bargau, Germany

Ochrana životního prostředí, likvidace.

Obaly, vyřazené stroje a příslušenství dodejte k opětovnému zhodnocení nepoškozující životní prostředí.

Preklad originálneho návodu na použitie.

Používané symboly, skratky a pojmy.

Symboly používané v tomto Návode na používanie a prípadne aj priamo na výrobku slúžia na to, aby ste pri práci so strojom upriamili svoju pozornosť na možné ohrozenia.

Symbol, značka	Vysvetlenie
	Nedotýkajte sa rotujúcich súčiastok stroja.
	Dodržiavajte pokyny uvedené v priloženom texte alebo na obrázkoch!
	Bezpodmienečne si prečítajte priloženú dokumentáciu ako Návod na použitie a Všeobecné bezpečnostné predpisy.
	Pred týmto pracovným úkonom vytiahnite zástrčku zo zásuvky. Inak hrozí nebezpečenstvo poranenia následkom náhodného rozbehnutia stroja.
	Pri práci používajte pomôcky na ochranu zraku.
	Pri práci používajte chrániče sluchu.
	Pri práci používajte pomôcky na ochranu proti prachu.
	Pri práci používajte pracovné rukavice.
	Varovanie pred nebezpečenstvom
	Potvrdzuje konformitu ručného elektrického náradia so smernicami Európskeho spoločenstva.
	Potvrdzuje zhodu elektrického náradia so smernicami Veľkej Británie (Anglicko, Wales, Škótsko).
	Vyradené stroje a iné elektrotechnické a elektrické výrobky zbierajte osobitne a odovzdajte na recykláciu zodpovedajúcu ochrane životného prostredia.
	Smer otáčania
	môže obsahovať čísllice alebo písmená

Značka	Medzinárodná jednotka	Národná jednotka	Vysvetlenie
l_1	mm	mm	Dĺžka brúsneho pásu
l_2	mm	mm	Šírka brúsneho pásu
	kg	kg	Hmotnosť podľa EPTA-Procedure 01
	m, s, kg, A, mm, V, W, Hz, N, °C, dB, min, m/s ²	m, s, kg, A, mm, V, W, Hz, N, °C, dB, min, m/s ²	Základné a odvodené jednotky Medzinárodného systému jednotiek SI.

Pre Vašu bezpečnosť.

Nepoužívajte tento modul na brúsenie oblúkových plôch skôr, ako si dôkladne prečítate tento Návod na používanie a úplne porozumiete jeho obsahu, vrátane obrázkov, špecifikácií a pravidiel bezpečnej prevádzky.

Prečítajte si a dodržiavajte Návod na používanie pásovej brúsky GX75/GX752H, ktorú budete montovať na tento stroj.

Uschovajte tento Návod na používanie na neskoršie používanie a v prípade predaja alebo odovzdania stroja inému ho odovzdajte spolu so strojom.

Na montáž modulu na brúsenie oblúkových plôch na brúsku použite upevňovací materiál dodaný spolu s brúskou. Chybná montáž môže mať za následok, že sa modul na brúsenie oblúkových plôch počas prevádzky z pásovej brúsky uvoľní a spôsobí niekomu ťažké poranenie.

Určenie stroja.

Modul na brúsenie oblúkových plôch GXR je v spojení s pásovou brúskou GX75/GX752H určený výlučne na vybrúsenie koncov rúr s priemerom 16–75 mm, a to v prostredí chránenom pred vplyvmi vonkajšieho prostredia a počas a pomocou pracovných nástrojov a príslušenstva schválených firmou Fein.

! **Také obrobky, ktorých priemer je menší ako 35 mm, sa s pásovou brúskou GX75 nesmú obrábať!**

Špeciálne bezpečnostné pokyny.

Používajte osobné ochranné prostriedky. Podľa druhu použitia náradia používajte ochranný štít na celú tvár, štít na oči alebo ochranné okuliare. Pokiaľ je to primerané, používajte ochrannú dýchaciu masku, chrániče sluchu, pracovné rukavice alebo špeciálnu zásteru, ktorá Vás uchráni pred odletujúcimi drobnými časticami brusiva a obrábaného materiálu.

Predovšetkým oči treba chrániť pred odletujúcimi cudzími telieskami, ktoré vznikajú pri rôznom spôsobe používania náradia. Ochrana proti prachu alebo ochranná dýchacia maska musia predovšetkým odfiltrovať konkrétny druh prachu, ktorý vzniká pri danom druhu použitia náradia. Keď je človek dlhšiu dobu vystavený hlasnému hluku, môže utrpieť stratu sluchu.

Pred zapnutím sa presvedčte, či sú všetky upínacie páky a ostatné upínacie prvky dobre utiahnuté. Ak by stroj počas prevádzky odrazu klesol, alebo ak by sa počas obrábania uvoľnil obrobok, mohlo by to mať za následok vážne úrazy.

Na jeden pohľad.

- 1 Upínací mechanizmus brúsneho pásu (GX75)
- 2 Kryt/doraz (GX75)
- 3 Chránič proti odletujúcim iskrám (GX75)
- 4 Skrutka s hviezdicovou hlavou, nádoba na triesky (GX75)
- 5 Brúsna podložka (GX75)
- 6 Nádobka na triesky (GX75)
- 7 Páka sklápacieho mechanizmu (GX75)
- 8 Bočný kryt (GX75)
- 9 Montážne skrutky, matice nastavenie modulu na brúsenie oblúkových plôch/pásová brúska
- 10 Chránič proti odletujúcim iskrám
- 11 Kridlové skrutky, chránič proti odletujúcim iskrám
- 12 Páka posuvu
- 13 Montážna páka
- 14 Nastavenie „Centrovacia výška“ (Stred rúry)
- 15 Upínacia páčka, nastavenie „Centrovacia výška“
- 16 Nastavenie „Brúsna hĺbka“/hĺbkový doraz
- 17 Kľuka, prestavovanie brúsneho stola
- 18 Zachytávacia nádoba
- 19 Ochranné prvky/bočný kryt
- 20 Poistné skrutky, dotykový valček
- 21 Dotykový valček
- 22 Ručné koleso
- 23 Rýchlopúlnacia páka, upnutie obrobku
- 24 Upínacia páka, nastavenie uhla
- 25 Uhlová stupnica
- 26 Upínacia čeľuť, tuhá
- 27 Držiak/zásobník dotykových valčekov
- 28 Valce

Návod na montáž (obrázky 1–3).

Pásová brúska GX75.

! **Pred každou prácou na stroji vyťahnite zástrčku sieťovej šnúry zo zásuvky.**

Demontujte chránič proti odletujúcim iskrám (3). Demontujte brúsnu podložku (5), nádobu na triesky (6) a skrutku s hviezdicovou hlavou (4).

Otvorte bočný kryt (8).

Uvoľnite upínací mechanizmus (1) a demontujte brúsny pás.

Uzavrite bočný kryt.

Uvoľnite páku sklápacieho mechanizmu (7) a pásovú brúsnu postavte do približne vodorovnej polohy.

Modul na brúsenie oblúkových plôch GXR.

Vyberte výrobok z obalu a namontujte príslušenstvo podľa popisu v príloženom letáku.

Posuňte oblúkový brúsny modul smerom proti pásovej brúske a otvory skrutiek nastavte do vhodnej polohy. Spojte oba prístroje (13) pomocou dvoch montážnych pák.

Utiahnite páku sklápacieho mechanizmu (7).

Naplňte zachytávaciu nádobu (18) až do polovice vodou. Postavte zachytávaciu nádobu medzi opierky modulu na brúsenie oblúkových plôch.

! **V prípade prevádzky zariadenia bez zachytávacej nádoby naplnenej vodou hrozí nebezpečenstvo požiaru!**

Montáž dotykového valca.

! **Pred každou prácou na stroji vyťahnite zástrčku sieťovej šnúry zo zásuvky.**

Uvoľnite obe kridlové skrutky (11) a chránič proti odletujúcim iskrám (10) posuňte celkom smerom hore. Vložte do vodiacej vidlice dotykový valec (21) s požadovaným priemerom a zaistite ho pomocou oboch skrutiek (20).

Po každej výmene dotykového valca nastavte chod brúsneho pásu.

Nepoužívané dotykové valce treba chrániť pred prípadným poškodením tak, že ich budete mať vždy uložené v držiaku (27).

Montáž/výmena brúsneho pásu

! **Pred každou prácou na stroji vyťahnite zástrčku sieťovej šnúry zo zásuvky.**

Otvorte bočný kryt (8+19).

Uvoľnite upínací mechanizmus brúsneho pásu (1) a založte brúsny pás s dĺžkou 75 x 2250 mm.

! **Smer otáčania sa musí zhodovať so značkou smeru chodu brúsneho pásu.**

Upnite brúsny pás do upínacieho mechanizmu (1).

Pohybuje brúsny pásom rukou a zistíte, či na ľavej alebo na pravej strane dotykového valca nevybieha von.

Na pásovej brúske nastavte vedenie hnacieho kolesa tak, aby brúsny pás bežal v stredovej polohe. Exaktné nastavenie sa robí pri zapnutom stroji.

Uzavrite bočný kryt (8+19).

Pokyny na používanie.

! **Uzavrite bočný kryt (19)/(8). Keď nie sú namontované ochranné prvky, môže Vám brúsny pás zachytiť niektorú časť odevu a spôsobiť Vám vážne poranenie.**

GX75/GX752H***Zapnutie:**

Tlačidlo bezpečnostného vypínača (15*) uvoľnite a odklopte. Tlačidlo „I“ (17*) stlačte.

Vypnutie:

Tlačidlo bezpečnostného vypínača (15*) vyklopte. Tlačidlo „0“ (17*) stlačte.

 Po vypnutí stroj dobieha ešte cca 50 sekúnd.

(* nájdete v Návode na používanie stroja)

Tlačidlo bezpečnostného vypínača:

V nebezpečnej situácii stlačte červené tlačidlo bezpečnostného vypínača, aby ste stroj zastavili.

Nastavenie brúsneho pásu (justovanie).

Nastavte brúsený pás len nakrátko.

Všimajte si, do ktorého smeru brúsený pás vybieha.

Chod pásu nastavujte na pásovej brúske dovtedy, až kým bude brúsený pás bežať na dotykovom valci (21) v stredovej polohe.

Ak sa brúsený pás nedá nastaviť (justovať) v stredovej polohe, treba nastaviť paralelnosť GXR (obrázok 2+3): Uvoľnite dve matice (9).

Nastavte skrutky (9) pomocou kľúča na skrutky s vnútorným šesťhranom veľkosti 4 mm. Na okamih sa venujte pásovej brúske.

Obe matice (9) opäť utiahnite.

Skontrolujte paralelnosť chodu brúsneho pásu. Keď ste nedosiahli uspokojivý výsledok, predchádzajúce kroky zopakujte.

UPOZORNENIE: Vodiace zariadenie pre dotykový valec GXR je z výrobného závodu nastavené paralelne. Nové nastavenie je potrebné vykonať len vtedy, keď sa pri nastavovaní hnacieho kolesa nedá dosiahnuť chod brúsneho pásu v stredovej polohe.

Nastavenie centrovacej výšky.

Výška dotykového valca sa za normálnych okolností nastavuje na stred rúry. Toto nastavenie sa však dá zmeniť:

Uvoľnite upinaciu páku (15).

Pomocou páky (14) nastavte dotykový valec na požadovanú výšku.

Upinaciu páku opäť utiahnite.

Pomocou skúšobného brúsenia prekontrolujte nastavenie.

Pokyny k práci.

Nastavte chod brúsneho pásu.

Nastavte centrováciu výšky.

V prípade potreby použite dĺžkový doraz (príslušenstvo), aby ste obrobok upli presne so zreteľom na jeho rozmery.

Postavte sa vedľa stroja a ľavou rukou potiahnite páku posuvu (12).

Pravou rukou otáčajte kľuku (17), aby ste posunuli pracovný stôl bočne a aby nastávalo rovnomerné opotrebovanie brúsneho pásu. Obrobok sa pritom nesmie dostať cez hrany brúsneho pásu.

Pracujte vždy s rovnomerným prítlakom.

Hodnoty emisie hluku.

	Volhobeh	Brúsenie
Nameraná hodnota emisie hladiny akustického tlaku A na pracovisku L_{pA} (re 20 μ Pa), v decibeloch	90,5	99
Nepresnosť merania K_{pA} , Technické údaje	4	4
Nameraná hodnota A hladiny akustického tlaku L_{wA} (re 1 pW), v decibeloch	101	108
Nepresnosť merania K_{wA} , v decibeloch	2,5	2,5
Prevádzkové podmienky		
Počet obrátok (/min)	3 000	3 000
Materiál	-	nehrdzavejúca oceľ
Rozmery	-	Rúra, priemer 42,4 mm
Brúsený pás	-	GRIT by Fein 36R

UPOZORNENIE: Súčet z nameranej emisnej hodnoty a príslušnej nepresnosti merania predstavuje hornú hranicu hodnôt, ktoré sa môžu pri meraniach vyskytnúť.



Používajte chrániče sluchu!

Namerané hodnoty zisťované podľa príslušnej výrobnéj normy (pozri zadnú stranu tohto Návodu na použitie).

Údržba a autorizované servisné stredisko.

Pred každou prácou na stroji vyťahnite zástrčku sieťovej šnúry zo zásuvky.



Opravu smie vykonať iba odborník podľa platných predpisov.

V prípade opravy odporúčame obrátiť sa na Autorizované servisné stredisko FEIN, na zmluvné opravovne firmy FEIN alebo na zastúpenia firmy FEIN. Aktuálny zoznam náhradných súčiastok nájdete na internetovej stránke www.fein.com.

V rámci údržby vykonávajte pravidelne nasledujúce práce:

Úkony dennej údržby

Vyprázdňte zachytávaciu nádobu. Oddeľte vodu a kovový prach a dajte ich na likvidáciu.

Otvorte kryt (19) a bočný kryt (8) a odstráňte kovový prach.

Kovový prach treba nechať dostatočne vychladnúť a dať na likvidáciu vo vhodných nádobách.

Kryt (19) a bočný kryt (8) namontujte na pôvodné miesto.

Vyčistite stroj zvonku tlakovým vzduchom.

V prípade potreby vymeňte nasledujúce súčiastky:

Brúsený pás, dotykový valec (21), chránič proti odletujúcim iskrám (10)

Zákonná záruka a záruka výrobcu.

Zákonná záruka na produkt platí podľa zákonných predpisov v krajine uvedenia do prevádzky. Firma FEIN okrem toho poskytuje záruku podľa vyhlásenia výrobcu FEIN o záruke.

V dodávke stroja sa môže prípadne nachádzať len jeden prvok príslušenstva popísaného alebo zobrazeného v tomto Návode na používanie.

Vyhlásenie o konformite.

Vyhlásenie CE platí iba pre krajiny Európskej únie a EFTA (European Free Trade Association) a iba pre produkty, ktoré sú určené pre trh EÚ alebo EFTA. Po uvedení produktu na trh EÚ, stráca značka UKCA svoju platnosť.

Vyhlásenie UKCA platí iba pre britský trh (Anglicko, Wales a Škótsko) a iba pre produkty, ktoré sú určené pre britský trh. Po uvedení produktu na britský trh stráca značka CE svoju platnosť.

Firma FEIN vyhlasuje na svoju výlučnú zodpovednosť, že tento produkt sa zhoduje s príslušnými normatívnymi dokumentmi uvedenými na poslednej strane tohto Návodu na používanie.

Technické podklady sa nachádzajú na adrese:

C. & E. Fein GmbH

Hans-Fein-Straße 81

73529 Schwäbisch Gmünd-Bargau, Germany















Ochrana životného prostredia, likvidácia.

Obaly, vyradené stroje a príslušenstvo treba dať na likvidáciu zodpovedajúcu ochrane životného prostredia.

Tłumaczenie oryginalnej instrukcji eksploatacji.

Użyte symbole, skróty i pojęcia.

Symbole, które zostały zastosowane w niniejszej instrukcji eksploatacji oraz ewentualnie na urządzeniu mają na celu zwrócenie uwagi na możliwe niebezpieczeństwa związane z użytkowaniem niniejszego urządzenia.

Symbol, znak	Objaśnienie
	Nie wolno dotykać obracających się części maszyny.
	Należy stosować się do zaleceń zawartych w znajdującym się obok tekście lub na rysunku!
	Załączone dokumenty, tzn. instrukcję eksploatacji i ogólne wskazówki bezpieczeństwa należy koniecznie przeczytać.
	Przed tym etapem pracy należy wyciągnąć wtyczkę z gniazda sieciowego. W przeciwnym wypadku istnieje niebezpieczeństwo obrażeń przez niezamierzony rozruch urządzenia.
	Podczas pracy należy używać środków ochrony oczu.
	Podczas pracy należy używać środków ochrony słuchu.
	Podczas pracy należy używać środków ochrony przeciwpyłowej.
	Podczas pracy należy używać środków ochrony rąk.
	Ostrzeżenie przed niebezpieczeństwem
	Potwierdza zgodność budowy elektronarzędzia z wytycznymi Wspólnoty Europejskiej.
	Potwierdza zgodność elektronarzędzia z wytycznymi Wielkiej Brytanii (Anglii, Walii, Szkocji).
	Zużyte urządzenia, jak również inne elektrotechniczne i elektryczne wyroby należy sortować, a następnie dostarczyć do punktów utylizacji, stosując się do obowiązujących przepisów o ochronie środowiska.
	Kierunek obrotów
	może zawierać cyfry lub litery alfabetu

Znak	Jednostka międzynarodowa	Jednostka lokalna	Objaśnienie
l_1	mm	mm	Długość taśmy szlifierskiej
l_2	mm	mm	Szerokość taśmy szlifierskiej
	kg	kg	Ciężar zgodny z EPTA-Procedure 01 (= z metodą Europejskiej Parlamentarnej Weryfikacji Technologii)
	m, s, kg, A, mm, V, W, Hz, N, °C, dB, min, m/s ²	m, s, kg, A, mm, V, W, Hz, N, °C, dB, min, m/s ²	Jednostki podstawowe i jednostki pochodne wg Międzynarodowego Układu Jednostek Miar SI .

Dla własnego bezpieczeństwa.

 Przystawkę do szlifowania promieniowego wolno stosować dopiero po uważnym przeczytaniu i całkowitym zrozumieniu niniejszej instrukcji eksploatacji, a także zawartych w niej ilustracji, specyfikacji i wskazówek bezpieczeństwa.



Należy dokładnie przeczytać i przestrzegać instrukcję eksploatacji szlifierki taśmowej GX75/GX752H, do której ma zostać zamontowane niniejsze urządzenie.

Niniejszą Instrukcję należy zachować na przyszłość do dalszych zastosowań i przekazać ją wraz z maszyną, w razie jej sprzedaży lub przekazania innym osobom.

Do montażu przystawki do szlifowania promieniowego na szlifierce taśmowej należy używać wyłącznie załączonych w dostawie elementów mocujących. W wyniku niewłaściwego montażu może dojść do obsunięcia się przystawki ze szlifierki taśmowej podczas procesu obróbki i groźnych wypadków tym spowodowanych.

Przeznaczenie maszyny.

Przystawkę do szlifowania promieniowego GXR należy stosować w połączeniu z szlifierką taśmową GX75/GX752H wyłącznie do szlifowania końcówek rur o średnicy wynoszącej 16–75 mm w odpowiednich warunkach atmosferycznych i przy zastosowaniu zatwierdzonych przez firmę FEIN narzędzi roboczych i osprzętu.

! Elementów o średnicy mniejszej niż 35 mm nie wolno obrabiać szlifierką taśmową GX75!

Szczególne przepisy bezpieczeństwa.

Należy nosić osobiste wyposażenie ochronne. W zależności od rodzaju pracy, należy nosić maskę ochronną pokrywającą całą twarz, ochronę oczu lub okulary ochronne. W razie potrzeby należy użyć maski przeciwpyłowej, ochrony słuchu, rękawic ochronnych lub specjalnego fartucha, chroniącego przed małymi cząstkami ściieranego i obrabianego materiału. Należy chronić oczy przed unoszącymi się w powietrzu ciałami obcymi, powstałymi w czasie pracy. Maski przeciwpyłowej i ochronna dróg oddechowych muszą filtrować powstający podczas pracy pył. Oddziaływanie hałasu przez dłuższy okres czasu, może doprowadzić do utraty słuchu.

Przed uruchomieniem urządzenia należy upewnić się, że wszystkie dźwignie i urządzenia mocujące zostały odpowiednio dociągnięte. Nieoczekiwane opuszczenie się maszyny lub poluzowanie się obrabianego elementu podczas obróbki może skutkować poważnymi wypadkami.

Przegląd

- 1 Napinacz taśmy szlifierskiej (GX75)
- 2 Pokrywa/Ogranicznik (GX75)
- 3 Osłona przed iskrami (GX75)
- 4 Śruba z pokręteł gwiazdzistym do pojemnika na wióry (GX75)
- 5 Stół roboczy (GX75)
- 6 Pojemnik na wióry (GX75)
- 7 Dźwignia do regulacji wywrotnicy (do przechyłu podstawy) (GX75)
- 8 Pokrywa boczna (GX75)
- 9 Śruby montażowe, nakrętki do regulacji przystawki do szlifowania promieniowego/szlifierki taśmowej
- 10 Osłona przed iskrami
- 11 Śruby motylkowe osłony przed iskrami
- 12 Dźwignia posuwowa
- 13 Dźwignia montażowa
- 14 Regulacja „wysokości centrowania“ (środek rury)
- 15 Dźwignia do regulacji „wysokości centrowania“
- 16 Regulacja „głębokości obróbki“/ogranicznik głębokości

- 17 Korba do regulacji stołu roboczego
- 18 Zbiornik na brudną wodę
- 19 Urządzenia zabezpieczające/pokrywa boczna
- 20 Śruby do zabezpieczania rolki kontaktowej
- 21 Rolki kontaktowe
- 22 Pokrętko
- 23 Dźwignia szybko mocująca, mocowanie elementu
- 24 Dźwignia mocująca, regulacja kąta
- 25 Wyskalowana podziałka
- 26 Szczęki mocujące, sztywne
- 27 Uchwyt/magazynek do rolek kontaktowych
- 28 Rolki

Instrukcje montażowe (rysunki 1–3).

Szlifierka taśmowa GX75.

! Przed przystąpieniem do jakichkolwiek czynności obsługowych przy maszynie, należy wyjąć wtyczkę sieciową z gniazda.

Zdemontować osłonę przed iskrami (3).

Zdemontować płytę stołu (5), pojemnik na wióry (6) i śrubę z pokręteł gwiazdzistym (4).

Otworzyć pokrywę boczną (8).

Zwolnić mocowanie (1) i wyjąć taśmę szlifierską.

Zamknąć pokrywę boczną.

Zwolnić dźwignię wywrotnicy (7) i ustawić szlifierkę w miarę możliwości poziomo.

Przystawka do szlifowania promieniowego GXR.

Wyjąć urządzenie z opakowania i zamontować osprzęt, jak opisano w ulotce.

Przysunąć przystawkę do szlifowania promieniowego do szlifierki taśmowej i ustawić otwory na śruby, tak aby do siebie pasowały.

Połączyć oba urządzenia (13) za pomocą obu dźwigni montażowych.

Dociągnąć dźwignię wywrotnicy (7).

Zbiornik na brudną wodę (18) napełnić do połowy wodą. Ustawić pojemnik między podporami przystawki do szlifowania promieniowego.

! Eksploatacja urządzenia bez uprzedniego napełnienia zbiornika wodą grozi pożarem!

Montowanie rolki kontaktowej.

! Przed przystąpieniem do jakichkolwiek czynności obsługowych przy maszynie, należy wyjąć wtyczkę sieciową z gniazda.

Zwolnić obie śruby motylkowe (11) i przesunąć osłonę przed iskrami (10) do góry.

Osadzić rolkę kontaktową (21) o pożądanej średnicy w widełkach i zabezpieczyć za pomocą obu śrub (20).

Po każdej wymianie rolki kontaktowej należy wyregulować bieg taśmy.

Nie używane rolki kontaktowe należy przechowywać w magazynku (27) w celu ochrony przed uszkodzeniem.

Mocowanie/wymiana taśmy szlifierskiej

! Przed przystąpieniem do jakichkolwiek czynności obsługowych przy maszynie, należy wyjąć wtyczkę sieciową z gniazda.

Otworzyć pokrywę boczną (8+19).

Zwolnić mocowanie (1) i złożyć taśmę szlifierską o długości 75 x 2250 mm.

! Oznaczeni kierunku biegu taśmy musi być zgodne z kierunkiem obrotu.

Naciągnąć taśmę za pomocą napinacza (1).

Przesunąć taśmę szlifierską ręką i sprawdzić, czy przesuwa się ona w lewą czy w prawą stronę od rolki kontaktowej.

Na szlifierce taśmowej ustawić prowadzenie koła transmisyjnego w taki sposób, by taśma znajdowała się pośrodku. Dokładnej regulacji należy dokonać po włączeniu maszyny.

Zamknąć pokrywę boczną (8+19).

Wskazówki eksploatacyjne

! Zamknąć pokrywy boczne (19)/(8). Gdy urządzenia zabezpieczające nie zostały zamontowane, taśma szlifierska może pochwytać ubranie i spowodować poważne obrażenia ciała.

GX75/GX752H*

Włączanie:

Odblokować wyłącznik bezpieczeństwa (15*) i odchylić. Wcisnąć przycisk „I” (17*).

Wyłączanie:

Odchylić kłapkę wyłącznika bezpieczeństwa (15*).

Wcisnąć przycisk „0” (17*).

! Silnik maszyny pracuje jeszcze przez ok. 50 sekund po wyłączeniu!

(* można znaleźć w instrukcji eksploatacji maszyny)

Wyłącznik bezpieczeństwa:

W niebezpiecznych sytuacjach należy nacisnąć czerwony wyłącznik bezpieczeństwa, który spowoduje wyłączenie maszyny.

Regulacja taśmy szlifierskiej.

Włączyć na krótko szlifierkę taśmową.

Zaobserwować w którą stronę taśma odbiega.

Tak długo regulować bieg taśmy, aż znajdzie się ona dokładnie pośrodku rolki kontaktowej (21).

W razie trudności z wypośrodkowaniem biegu taśmy, należy wyregulować równoległy bieg szlifierki GXR (Rys. 2+3):

Zwolnić obie nakrętki (9).

Dokręcić śruby (9) kluczem sześciokątnym, rozw. 4 mm. Przejść do szlifierki.

Ponownie dokręcić obie nakrętki (9).

Skontrolować równoległy bieg taśmy. W razie niezadawalającego wyniku powtórzyć wyżej wyszczególnione kroki.

WSKAZÓWKA: Prowadnica rolki prowadzącej GXR ustawiona jest fabrycznie. Regulacja jej jest tylko wówczas konieczna, gdy w żaden inny sposób nie udaje się uzyskać centralnego biegu taśmy.

Ustawianie wysokości centrowania.

Rolka kontaktowa ustawiana jest zwykle na wysokość wypadającą pośrodku rury. Istnieje jednak możliwość zmiany tej nastawy.

Zwolnić dźwignię (15).

Za pomocą dźwigni (14) ustawić rolkę kontaktową na odpowiednią wysokość.

Ponownie dociągnąć dźwignię mocującą.

Skontrolować nastawę w próbnej obróbce.

Wskazówki robocze

Wyregulować bieg taśmy.

Ustawić wysokość centrowania.

Aby dokładnie zamocować element przeznaczony do obróbki należy ewentualnie zastosować prowadnicę wzdlużnej (osprzęt).

Stańc koło maszyny i lewą ręką pociągnąć za dźwignię posuwu (12).

Prawą ręką przekręcić korbę (17), aby przesuując stół roboczy na boki uzyskać równomierne zużycie taśmy. Obrabiany element nie może wystawać poza brzegi taśmy szlifierskiej.

Pracować należy zawsze z równomiernym dociskiem.

Wartość emisji hałasu

	Bieg jałowy	Szlifowanie
Pomierzony, skorygowany charakterystyką częstotliwościową A poziom ciśnienia akustycznego na stanowisku roboczym L_{pA} (re 20 μ Pa), w decybelach	90,5	99
Niepewność K_{pA} w decybelach	4	4
Pomierzony, skorygowany charakterystyką częstotliwościową A poziom mocy akustycznej L_{WA} (re 1 pW), w decybelach	101	108
Niepewność K_{WA} w decybelach	2,5	2,5
Warunki eksploatacji		
Prędkość obrotowa (/min)	3 000	3 000
Materiał	-	Stal
	-	nierdzewna
Wymiary	-	Rura, średnica
	-	42,4 mm
Taśma szlifierska	-	GRIT by Fein
	-	36R

UWAGA: Suma z wartości pomiarowych emisji i przynależnych im niepewności stanowi górną granicę wartości, występujących przy pomiarach.



Należy stosować środki ochrony słuchu!

Wartości pomiarowe oznaczone zostały wg odpowiedniej normy wyrobu (por. ostatnią stronę niniejszej instrukcji eksploatacji).

Konserwacja i serwisowanie.



Przed przystąpieniem do jakichkolwiek czynności obsługowych przy maszynie, należy wyjąć wtyczkę sieciową z gniazda.



Napraw maszyny może dokonywać wyłącznie odpowiednio wykwalifikowana osoba, zgodnie z obowiązującymi przepisami.

Zalecamy zlecanie napraw w punktach serwisowych firmy FEIN, warsztatach autoryzowanych przez FEIN lub przedstawicielstwach firmy FEIN.

Aktualna lista części zamiennych do niniejszej maszyny znajduje się pod adresem internetowym www.fein.com.

Należy regularnie dokonywać następujących czynności konserwacyjnych:

Codzienne prace konserwacyjne

Opróżnić zbiornik na brudną wodę. Oddzielić pył metalowy od wody i zutylizować.

Otworzyć pokrywę (19) i pokrywę boczną (8), a następnie usunąć pył metalowy.

Metalowy pył musi ulec dostatecznemu schłodzeniu, a wyrzucać można go wyłącznie do odpowiedniego pojemnika.

Ponownie zamocować pokrywę (19) i pokrywę boczną (8).

Od zewnątrz oczyścić maszynę za pomocą sprężonego powietrza.

W razie potrzeby możliwa jest wymiana we własnym zakresie następujących elementów: taśma szlifierska, rolka kontaktowa (21), osłona przed iskrami (10)

Rękojmia i gwarancja.

Rękojmia na produkt jest ważna zgodnie z ustawowymi przepisami regulującymi w kraju, w którym produkt został wprowadzony do obrotu. Oprócz tego produkt objęty jest gwarancją firmy FEIN, zgodnie z deklaracją gwarancyjną producenta.

W zakres dostawy maszyny może wchodzić tylko część osprzętu, ukazanego na rysunkach lub opisanego w instrukcji eksploatacji.

Oświadczenie o zgodności.

Oświadczenie CE dotyczy tylko krajów Unii Europejskiej oraz Europejskiego Stowarzyszenia Wolnego Handlu (EFTA) i tylko wyrobów, które przeznaczone są do rozprowadzania na rynku UE lub EFTA. Po wprowadzeniu wyrobu na rynek EU, znak UKCA traci ważność.

Oświadczenie UKCA (UK Conformity Assessed) dotyczy tylko Wielkiej Brytanii (Anglii, Walii i Szkocji) i tylko wyrobów, które przeznaczone są do rozprowadzania na rynku Wielkiej Brytanii. Po wprowadzeniu wyrobu na rynek brytyjski, znak CE traci ważność.

Firma FEIN oświadcza z pełną odpowiedzialnością, że niniejszy produkt zgodny jest z odpowiednimi postanowieniami podanymi na ostatniej stronie niniejszej instrukcji eksploatacji.

Dokumentacja techniczna:

C. & E. Fein GmbH

Hans-Fein-Straße 81

73529 Schwäbisch Gmünd-Bargau, Germany













Ochrona środowiska, usuwanie odpadów.

Opakowanie, wycofane z użycia maszyny i osprzęt należy oddać do powtórnego przetworzenia zgodnego z obowiązującymi przepisami w zakresie ochrony środowiska.

Перевод оригинального руководства по эксплуатации.

Использованные условные обозначения, сокращения и понятия.

Используемые в настоящем руководстве и, возможно, также и на машине символы служат для того, чтобы обратить Ваше внимание на возможные опасности при работе с настоящей машиной.

Символическое изображение, условный знак	Пояснение
	Не касайтесь вращающихся деталей машины.
	Соблюдайте указания, содержащиеся в тексте и на рисунке рядом!
	Обязательно прочтите прилагаемые документы, такие как руководство по эксплуатации и общие инструкции по безопасности.
	Перед этим рабочим процессом извлеките вилку из штепсельной розетки сети. В противном случае возникает опасность получения травм из-за непреднамеренного включения машины.
	При работе использовать средства защиты глаз.
	При работе использовать средства защиты органов слуха.
	Используйте в работе средства защиты от пыли.
	Защищайте при работе руки.
	Предупреждение об опасности.
	Подтверждает соответствие электроинструмента директивам Европейского Сообщества.
	Подтверждение соответствия электроинструмента положениям директив Великобритании (Англии, Уэльса, Шотландии).
	Отработавшие свой ресурс машины и другие электротехнические и электрические изделия следует собирать отдельно и сдавать на экологически чистую переработку.
	Направление вращения
(**)	может содержать цифры или буквы

Условный знак	Единица измерения, международное обозначение	Единица измерения, русское обозначение	Пояснение
l_1	mm	мм	Длина абразивной ленты
l_2	mm	мм	Ширина абразивной ленты
	kg	кг	Вес согласно EPTA-Procedure 01
	m, s, kg, A, mm, V, W, Hz, N, °C, dB, min, m/s ²	м, с, кг, А, мм, В, Вт, Гц, Н, °С, дБ, мин, м/с ²	Основные и производные единицы измерения Международной системы единиц СИ.

Для Вашей безопасности.



Не применяйте настоящий модуль для шлифовки закруглений, предварительно не изучив основательно и полностью не усвоив данное руководство и содержащиеся в нем изображения, спецификации и правила по технике безопасности.



Прочтите и соблюдайте инструкцию по эксплуатации к лентошлифовальной машине GX75/GX752H, на которую будет монтироваться данная машина.

Храните это руководство по эксплуатации для дальнейшего использования и прилагайте его к машине при передаче машины в пользование или продаже.

Для монтажа модуля для шлифовки закруглений на шлифовальную машину используйте только поставленный крепежный материал. Неправильный монтаж может привести к отсоединению модуля для шлифовки закруглений от лентошлифовальной машины во время работы, что чревато серьезными несчастными случаями.

Назначение машины.

Модуль для шлифовки закруглений GXR предназначен для использования в сочетании с лентошлифовальной машиной GX75/GX752H исключительно для расшивки концов труб диаметром от 16–75 мм при использовании в закрытых помещениях с допущенными компанией FEIN рабочими инструментами и принадлежностями.

! Заготовки с диаметром менее 35 мм к обработке лентошлифовальной машиной GX75 не допускаются!

Специальные указания по технике безопасности.

Применяйте средства индивидуальной защиты. В зависимости от выполняемой работы применяйте защитный щиток для лица, защитное средство для глаз или защитные очки. Насколько уместно, применяйте противопылевой респиратор, средства защиты органов слуха, защитные перчатки или специальный фартук, которые защищают Вас от абразивных частиц и частиц материала. Глаза должны быть защищены от летающих в воздухе посторонних частиц, которые могут образовываться при выполнении различных работ. Противопылевой респиратор или защитная маска органов дыхания должны задерживать образующуюся при работе пыль. Продолжительное воздействие сильного шума может привести к потере слуха.

Перед включением убедитесь в том, что все зажимные рычаги и натяжные приспособления хорошо зажаты. Внезапное опускание машины или отсоединение заготовки во время работы чревато серьезными несчастными случаями.

Краткий обзор.

- 1 Натяжное приспособление шлифовальной ленты (GX75)
- 2 Крышка/упор (GX75)
- 3 Защита от искр (GX75)
- 4 Винт со звездообразной ручкой, контейнер для опилок (GX75)
- 5 Шлифовальная опора (GX75)
- 6 Контейнер для опилок (GX75)
- 7 Рычаг наклонного приспособления (GX75)
- 8 Боковая крышка (GX75)
- 9 Монтажные винты, гайки для выравнивания модуля для шлифовки закруглений/лентошлифовальной машины
- 10 Защита от искр
- 11 Барашковые винты, защита от искр
- 12 Рычаг подачи
- 13 Монтажный рычаг

- 14 Настройка «высоты центров» (центр трубы)
- 15 Зажимной рычаг, настройка «высоты центров»
- 16 Настройка «глубины шлифования»/ограничитель глубины
- 17 Кривошипная рукоятка, настройка шлифовального стола
- 18 Приемный резервуар
- 19 Защитные приспособления/боковая крышка
- 20 Стопорные винты, контактный ролик
- 21 Контактный ролик
- 22 Маховичок
- 23 Быстрозажимной рычаг, зажатие заготовки
- 24 Зажимной рычаг, настройка угла
- 25 Угловая шкала
- 26 Зажимные кулачки, жесткая конструкция
- 27 Держатель/магазин контактных роликов
- 28 Ролики

Указания по монтажу (рис. 1–3).

Лентошлифовальная машина GX75.

! Перед любыми манипуляциями с машиной извлеките сетевую вилку из розетки.

Снимите защиту от искр (3).

Снимите шлифовальную опору (5), контейнер для опилок (6) и винт со звездообразной ручкой (4).

Откройте боковую крышку (8).

Отпустите натяжное приспособление (1) и снимите шлифовальную ленту.

Закройте боковую крышку.

Отпустите рычаг наклонного приспособления (7) и установите лентошлифовальную машину приблизительно горизонтально.

Модуль для шлифовки закруглений GXR.

Извлеките инструмент из упаковки и монтируйте принадлежности, как указано в листке-вкладыше.

Приставьте модуль для шлифовки закруглений к лентошлифовальной машине и выровняйте отверстия для винтов.

Соедините обе машины (13) с помощью двух монтажных рычагов.

Туго затяните рычаг наклонного устройства (7).

Заполните приемный резервуар (18) до половины водой. Установите приемный резервуар между опорами модуля для шлифовки закруглений.

! При эксплуатации машины без заполненного водой приемного резервуара имеется опасность пожара!

Монтаж контактного ролика.

! Перед любыми манипуляциями с машиной извлеките сетевую вилку из розетки.

Отпустите оба барашковых винта (11) и отодвиньте защиту от искр (10) полностью вверх.

Вставьте контактный ролик (21) требуемого диаметра в направляющую вилку и закрепите его при помощи двух винтов (20).

После замены контактного ролика выполните юстировку хода шлифовальной ленты.

Неиспользуемые контактные ролики для их защиты должны всегда храниться в держателе (27).

Монтаж/смена шлифовальной ленты

 **Перед любыми манипуляциями с машиной извлекайте сетевую вилку из розетки.**

Откройте боковую крышку (8+19).

Отпустите натяжное приспособление (1) и уложите шлифовальную ленту длиной 75 x 2250 мм.

 Маркировка направления вращения на шлифовальной ленте должна соответствовать направлению вращения.

Натяните шлифовальную ленту при помощи натяжного приспособления (1).

Передвигая шлифовальную ленту вручную, следите, не уходит ли она влево или вправо от контактного ролика.

Настройте на шлифовальной ленте настройки направляющую приводного колеса так, чтобы шлифовальная лента двигалась посередине. Точная юстировка осуществляется при включенной машине.

Закройте боковую крышку (8+19).

Инструкции по эксплуатации.

 **Закройте боковую крышку (19)/(8). Если защитные приспособления не монтированы, шлифовальная лента может захватить одежду и причинить тяжелые травмы.**

GX75/GX752H*

Включение:

Разблокируйте и раскройте защитный выключатель (15*). Нажмите кнопку «F» (17*).

Выключение:

Раскройте защитный выключатель (15*). Нажмите кнопку «0» (17*).

 После выключения машина вращается на выбеге еще около 50 секунд.

(* находится в инструкции по эксплуатации машины)

Защитный выключатель:

В опасных ситуациях нажмите красный защитный выключатель, чтобы выключить машину.

Юстировка шлифовальной ленты.

Ненадолго включите лентошлифовальную машину.

Пронаблюдайте, в какую сторону уходит шлифовальная лента.

Выполняйте юстировку шлифовальной ленты на лентошлифовальной машине до тех пор, пока шлифовальная лента не будет двигаться посередине контактного ролика (21).

Если при юстировке ход ленты не удаётся установить так, чтобы она шла посередине, необходимо подрегулировать параллельность GXR (рис. 2+3):

Отпустите две гайки (9).

Подтяните винты (9) с помощью ключа-шестигранника размером 4 мм. Перейдите коротко к лентошлифовальной машине.

Снова затяните две гайки (9).

Проверьте параллельность хода ленты. Повторите предыдущие действия, если результат неудовлетворительный.

УКАЗАНИЕ: На заводе контактный ролик GXR настроен на параллельное ведение. Юстировка требуется только в том случае, если при регулировке приводного колеса не достигается ход ленты по центру.

Настройка высоты центров.

Высота контактного ролика стандартно настроена по центру трубы. Тем не менее, настройку можно изменить:

Отпустите зажимной рычаг (15).

При помощи рычага (14) настройте требуемую высоту контактного ролика.

Снова туго затяните зажимной рычаг.

Проверьте настройку путем пробного шлифования.

Указания по работе.

Выполните юстировку хода ленты.

Настройте высоту центров.

При необходимости используйте продольный упор (принадлежность), чтобы зажать заготовку точно по размеру.

Встаньте рядом с машиной и левой рукой потяните за рычаг подачи (12).

Правой рукой вращайте кривошипную рукоятку (17), чтобы переместить верстак в поперечном направлении для равномерного износа шлифовальной ленты. При этом заготовка не должна попадать на края шлифовальной ленты. Всегда работайте с равномерным прижимом.

Значения создаваемых шумов.

	Холостой ход	Шлифование
Измеренный A-взвешенный уровень звукового давления на рабочем месте L_{pA} (отн. 20 мкПа), децибел	90,5	99
Погрешность K_{pA} , децибел	4	4
Измеренный A-взвешенный уровень звуковой мощности L_{wA} (отн. 1 пВт), децибел	101	108
Погрешность K_{wA} , децибел	2,5	2,5
Условия эксплуатации		
Число оборотов (/мин.)	3 000	3 000
Материал		нержавеющая сталь

	Холостой ход	Шлифование
Размеры		труба, диаметр 42,4 мм
	–	
Шлифовальная лента		GRIT by Fein 36R
	–	

ПРИМЕЧАНИЕ: Сумма измеренного значения и соответствующей погрешности представляет собой верхний предел значения, которое может быть получено в результате измерений.



Используйте средства защиты органов слуха!

Результаты измерений получены в соответствии с применимыми к изделию нормами (см. последнюю страницу настоящего руководства по эксплуатации).

Техобслуживание и сервисная служба.



Перед любыми манипуляциями с машиной извлекайте сетевую вилку из розетки.



Ремонт разрешается выполнять только квалифицированному персоналу с соблюдением действующих предписаний.

Для ремонта рекомендуется отдел обслуживания FEIN, мастерские гарантийного ремонта FEIN и представительства FEIN.

Актуальный список запчастей к данной машине находится в Интернете по адресу: www.fein.com. Регулярно выполняйте следующие работы по обслуживанию:

Ежедневные работы по техобслуживанию

Опорожните приемный резервуар. Отделите воду и металлическую пыль и утилизируйте их.

Откройте крышку (19) и боковую крышку (8) и удалите металлическую пыль.

Металлическую пыль следует достаточно охладить, разрешается утилизировать ее только в подходящую емкость.

Установите крышку (19) и боковую крышку (8) на место.

Очистите машину снаружи сжатым воздухом.

При необходимости Вы можете самостоятельно заменить следующие части: Шлифовальная лента, контактный ролик (21), защита от искр (10)

Обязательная гарантия и дополнительная гарантия изготовителя.

Обязательная гарантия на изделие предоставляется в соответствии с законоположениями в стране пользователя. Сверх этого, FEIN предоставляет дополнительную гарантию в соответствии с гарантийным обязательством изготовителя FEIN.

Комплект поставки настоящей машины может не включать весь набор описанных или изображенных в этом руководстве по эксплуатации принадлежностей.

Декларация соответствия.

Декларация CE действует только для стран Европейского союза и ЕАСТ (Европейской ассоциации свободной торговли) и только для изделий, предназначенных для рынка ЕС или ЕАСТ. После ввода изделия в оборот на рынке ЕС знак UKCA становится недействительным.

Декларация UKCA действует только для рынка Великобритании (Англии, Уэльса и Шотландии) и только для изделий, предназначенных для рынка Великобритании. После ввода изделия в оборот на рынке Великобритании знак CE становится недействительным.

С исключительной ответственностью фирма FEIN заявляет, что настоящее изделие соответствует нормативным документам, приведенным на последней странице настоящего руководства по эксплуатации.

Техническая документация:

C. & E. Fein GmbH
Hans-Fein-Straße 81
73529 Schwäbisch Gmünd-Bargau, Germany



















Охрана окружающей среды, утилизация.

Упаковку, пришедшие в негодность машины и принадлежности следует утилизировать экологически чистым образом.

正本使用说明书的翻译。

使用的符号，缩写和代名词。

本使用说明书中或是机器上的符号，是用来提醒您您在操作本机器时可能发生的危险。

符号，图例	解说
	不可触摸机器上的转动零件。
	请遵循旁边文字或插图的指示！
  	务必阅读附带的文件，例如使用说明书以及一般性的安全提示。
	进行此步骤之前，先从电源插座上拔出电源插头。否则，如果机器意外启动可能会造成人身伤害。
  	工作时必须戴上护目镜。
 	工作时必须戴上耳罩。
 	工作时要戴上防尘面具。
	工作时要戴上工作手套。
	危险的警告标志
	证明此电动工具符合欧洲共同体的规定标准。
	确认电动工具符合英国（英格兰，威尔士，苏格兰）的法规。
	分开收集废弃的机器以及其他电器和电子产品，并采用符合环保要求的方式回收再利用。
	转向
(**)	可以包含数字或字母

符号	国际通用单位	本国使用单位	解说
l_1	mm	毫米	砂带长度
l_2	mm	毫米	砂带宽度
	kg	公斤	重量符合 EPTA-Procedure 01 的规定
	m, s, kg, A, mm, V, W, Hz, N, °C, dB, min, m/s ²	米, 秒, 公斤, 安培, 毫米, 伏特, 瓦, 赫兹, 牛顿, 摄氏, 分贝, 分, 米/秒 ²	国际性单位系统 SI 中的标准单位和引用单位。

有关您的安全。

 尚未测底阅读并完全了解本使用说明书之前，阅读范围包括插图，机器特性和安全规章等，不可以使用半径磨削组件。

 请阅读并遵守本机即将安装的砂带研磨机 GX75/GX752H 的使用说明。

保存好本使用说明书以方便日后查阅。赠送或出售机器时，也要转交本说明书。

将半径磨削组件安装到砂带研磨机上时，只能使用附带的固定材料。错误的安装可能会导致半径磨削组件在运行中途从砂带研磨机上脱落，并导致严重事故。

机器的用途。

本机器如果安装了 FEIN 许可的安装件和附件，便可以在能够遮蔽风雨的工作场所操作。半径磨削组件 GXR 必须配合砂带研磨机 GX75/GX752H 一起使用，并且仅适用于磨削直径为 16–75 毫米的管材端部。

 **不得使用砂带研磨机 GX75 加工直径小于 35 毫米的工件！**

特殊的安全指示。

戴上防护用品。根据适用情况，使用面罩，安全护目镜或安全眼镜。适用时，戴上防尘面具，听力保护器，手套和能挡小磨料或工件碎片的工作围裙。眼防护罩必须挡住各种操作产生的飞屑。防尘面具或口罩必须能够过滤操作产生的颗粒。长期暴露在高强度噪音中会引起失聪。

开机前，要确认是否已经拧紧所有的收紧杆和固定装置。如果机器在工作过程中突然下降或工件意外松动，都可能导致严重事故。

一览。

- 1 砂带 - 固定装置 (GX75)
- 2 盖 / 挡板 (GX75)
- 3 火花挡板 (GX75)
- 4 星状旋钮，废屑收集盒 (GX75)
- 5 研磨台 (GX75)
- 6 废屑收集盒 (GX75)
- 7 针对倾斜装置的提杆 (GX75)
- 8 侧面盖 (GX75)
- 9 调准半径磨削组件 / 砂带研磨机时使用的安装螺丝，螺母
- 10 火花挡块
- 11 蝶翼螺丝，火花挡板
- 12 推进杆
- 13 安装杆
- 14 设定 " 中心高度 " (管中心)
- 15 收紧杆，设定 " 设定中心高度 "
- 16 设定 " 研磨深度 " / 深度尺
- 17 曲柄，移动研磨台
- 18 接收容器
- 19 防护装备 / 侧盖
- 20 固定螺丝，接触轮
- 21 接触轮
- 22 手轮
- 23 快速收紧杆，固定工件
- 24 收紧杆，角度调节
- 25 角度标度
- 26 夹钳，硬式
- 27 支架 / 针对接触轮
- 28 滚轮

安装指示 (图 1-3)。

砂带研磨机 GX75。

 在机器上进行任何维修工作之前，一定要先拔出电源插头。

拆下火花挡板 (3)。

拆下研磨台 (5)，废屑收集盒 (6) 和星状握柄螺丝 (4)。

打开侧盖 (8)。

松开固定装置 (1) 并拿出砂带。

关闭侧盖。

放松倾斜装置的杆 (7) 并把砂带研磨机调整在水平位置。

半径磨削组件 GXR。

从包装中取出设备并按照说明书的指示组装附件。

把半径磨削组件顶在砂带研磨机上并让孔和螺丝对准。

借助两个安装杆 (13) 连接两部机器。

拧紧倾斜装置的杆 (7)。

为接收容器 (18) 加水至半满。将接收容器放置在半径磨削组件的支架之间。

 操作机器时，如果没有预备充水的容器有引发火灾的危险！

安装接触轮。

 在机器上进行任何维修工作之前，一定要先拔出电源插头。

拧松两个蝶翼螺丝 (11) 并把火花挡板 (10) 向上推到尽头。

把符合您需要的直径的接触轮 (21) 放入导引叉中，并用两个螺丝 (20) 固定。

每次更换接触轮后，都要校正砂带的运行轨道。

不使用的接触轮，必须存放在支架 (27) 中以防止损坏。

砂带安装 / 更换

 在机器上进行任何维修工作之前，一定要先拔出电源插头。

打开侧盖 (8+19)。

松开固定装置 (1) 并装入尺寸 75 x 2250 毫米的砂带。

 砂带的转向标记必须与旋转方向一致。

用固定装置夹紧砂带 (1)。

用手移动砂带并观察它是否朝接触轮的左侧或右侧偏移。

调整砂带研磨机上传动轮的导向，让砂带在中间运行。在机器运行中校准才能获得精确的结果。

关闭侧盖 (8+19)。

操作说明。



关闭侧盖 (19)/(8)。如果未安装防护装置，砂带可能会钩住衣服并严重伤害您。

GX75/GX752H*

开动：

解锁安全关闭按钮 (15*) 并将其掀开。按下按键 "I" (17*)。

关闭：

掀开安全关闭按钮 (15*)。按下按键 "0" (17*)。



关机后，机器还会继续转动约 50 秒。

(* 可在机器的使用说明书中找到)

安全关闭按钮：

发生危险情况时，可以按下红色安全关闭按钮来关闭机器。

校正砂带。

短暂开动砂带研磨机。

观察砂带朝哪个方向偏移。

在砂带研磨机上调整砂带运行轨道，直到砂带在接触轮 (21) 的中间运行为止。

如果无法将砂带运行轨道调整到中央，必须调整 GXR 的平行性 (图 2+3):

拧松两个螺母 (9)。

使用 4 毫米内六角扳手调整螺丝 (9)。现在再回到砂带研磨机。

拧紧两个螺母 (9)。

检查砂带运行时的平行度。如果结果不理想，则要重复前面的步骤。

指示：GXR 接触轮的导引装备，在出厂时已经调整好平行性。但是如果在调整传动轮时无法让砂带转轨对中，才必须校正平行性。

调整中心高度。

接触轮的高度通常设定在管的中心。这个设定是可以改变的：

拧松收紧杆 (15)。

使用杆 (14) 把接触轮调整到需要的高度。

再度拧紧收紧杆。

透过尝试研磨来检查设定的正确性。

工作指示。

调整砂带转轨。

设定中心高度。

如有必要，可以借助长度挡块 (附件)，来精确地夹紧工件。

站在机器旁，用左手拉动推进杆 (12)。

用右手转动曲柄 (17) 以便侧移工作台并均匀地磨损砂带。此时工件不得突出于砂带的边缘。

始终以均匀的下压力工作。

噪音 - 排放值。

	无负载旋转	研磨
在工作场所测得的 A- 加权声压排放水平 L_{pA} (re 20 μ Pa), 单位分贝	90,5	99
不确定系数 K_{pA} , 单位分贝	4	4
测得的 A- 加权声功率水平 L_{WA} (re 1 pW), 单位分贝	101	108
不确定系数 K_{WA} , 单位分贝	2,5	2,5
操作状况		
转速 (/分)	3 000	3 000
物料	-	不锈钢
尺寸	-	管, 直径 42.4 毫米
砂带	-	GRIT by Fein 36R

请注意：测量所得的辐射值总和以及它们的不确定系数，都是在测量过程中的测量值上限。



戴上护耳罩！

测量值是根据相关的产品标准所测得 (请参阅本使用说明书的最后一页)。

维修和顾客服务。



在机器上进行任何维修工作之前，一定要先拔出电源插头。



修理机器的工作只能交给专业电工执行，修理时务必遵循相关的法规。

本公司建议您把机器交给 FEIN 客户服务中心，FEIN 特约维修厂或 FEIN 的代理商维修。

在以下网址：www.fein.com，可以找到这款机器目前的备件列表。

定期执行以下的维修工作：

日常维护

清空收集容器。分离并处理水和金属粉尘。

打开盖子 (19) 和侧盖 (8) 并去除金属粉尘。

必须让金属粉尘充分冷却，并且只能使用合适的容器进行处理。

再度装回盖子 (19) 和侧盖 (8)。

用压缩空气清洁机器的外部。

以下零件您可以根据需要自行更换：砂带，接触轮 (21)，火花挡板 (10)

保修。

有关本产品的保修条件，请参考购买国的相关法律规定。此外 FEIN 还提供制造厂商的保修服务。有关保修的细节，请向您的专业经销商，FEIN 在贵国的代理或您的 FEIN 顾客服务中心询问。

您机器的供货范围，可能只涵盖本使用说明书中描述或说明的部分附件。

合格说明。

CE 声明 仅对欧盟和 EFTA（欧洲自由贸易联盟）的国家，及针对欧盟或 EFTA 市场的产品有效。当产品在欧盟市场流通过后，UKCA（英国合格评定标志）商标即失效。

UKCA 声明 仅适用于英国市场（英格兰，威尔士和苏格兰），及适用于针对英国市场的产品。一旦产品进入英国市场，CE 标志便失效。

FEIN 公司单独保证，本产品符合说明书末页上所列出的各有关规定的标准。

技术性文件存放在：

C. & E. Fein GmbH

Hans-Fein-Straße 81

73529 Schwäbisch Gmünd-Bargau, Germany

环境保护和废物处理。

以符合环保要求的方式回收包装，废旧机器和配件。

China RoHS Status Certificate

中国 RoHS 认证概况

Table of Toxic and Hazardous Substances/Elements and their Content
as required by China's Management Methods for Controlling Pollution by Electronic Information Products

有毒有害物质 / 成分及其含量表

- 根据《中国电子信息产品污染控制管理办法》要求

部件名称 Component name	有害物质 Hazardous substance					
	铅 (Pb)	汞 (Hg)	镉 (Cd)	六价铬 (Cr (VI))	多溴联苯 (PBB)	多溴二苯醚 (PBDE)
电子配件 Electronics (PCB, switch, wiring etc.)	x	o	x	o	o	o
发动机 Motor	x	o	o	o	o	o
电源线 Power cord	x	o	o	o	o	o
基础零件 Fastener elements	x	o	o	o	o	o
金属零件 Metal parts	x	o	o	o	o	o
电源 Power supplies	x	o	o	o	o	o
铜管件 Brass parts	x	o	o	o	o	o
铝件 Aluminium parts	x	o	o	o	o	o
<p>本表格依据 SJ/T 11364 的规定编制。</p> <p>O : 表示该有害物质在该部件所有均质材料中的含量均在 GB/T 26572 规定的限量要求以下。</p> <p>X : 表示该有害物质至少在该部件的某一均质材料中的含量超出 GB/T 26572 规定的限量要求。</p> <p>This table was developed according to the provisions of SJ/T 11364.O: The content of such hazardous substance in all homogeneous materials of such component is below the limit required by GB/T 26572X: the content of such hazardous substance in a certain homogeneous material of such component is beyond the limit required by GB/T 26572</p>						



by FEIN 

Die CE-Erklärung gilt nur für Länder der Europäischen Union und der EFTA (European Free Trade Association) und nur für Produkte, die für den EU- oder EFTA-Markt bestimmt sind. Nach dem Inverkehrbringen des Produktes auf dem EU Markt, verliert das UKCA Zeichen seine Gültigkeit.

This CE declaration is only valid for European Union and EFTA (European Free Trade Association) countries and only for products intended for the EU- or EFTA market. After placing the product on the EU market the UKCA mark loses its mark validity.



EN ISO 3744:2010
EN ISO 11202:2010
EN ISO 4871:2009
EN ISO 12100:2011
2006/42/EG, 2011/65/EU

i. V. S. Böhm
Director of Quality
Management

Schwäbisch Gmünd-Bargau, 04.02.2022

i. V. Dr. M. Hergesell
Director of Product
Development

Die UKCA-Erklärung gilt nur für den britischen Markt (England, Wales und Schottland) und nur für Produkte, die für den britischen Markt bestimmt sind. Nach dem Inverkehrbringen des Produkts auf dem britischen Markt verliert das CE-Zeichen seine Gültigkeit.

The UKCA declaration is only valid for the Great Britain market (England, Wales and Scotland) and only for products intended for the Great Britain market. After placing the product on the Great Britain market the CE mark loses its mark validity.



EN ISO 3744:2010
EN ISO 11202:2010
EN ISO 4871:2009
EN ISO 12100:2011
Supply of Machinery Regulations 2008,
The Restriction of the Use of Certain Hazardous
Substances in Electrical and Electronic Equipment Regulations 2012

i. V. S. Böhm
Director of Quality
Management

Schwäbisch Gmünd-Bargau, 04.02.2022

i. V. Dr. M. Hergesell
Director of Product
Development

C. & E. Fein GmbH
Hans-Fein-Straße 81
73529 Schwäbisch Gmünd-Bargau, Germany
www.fein.com

