



































**GHB 15-50 (\*\*)**  
**GHB 15-50 INOX (\*\*)**

**7 245 ...**  
**7 245 ...**

		GHB 15-50 (**)	GHB 15-50 INOX (**)
		7 245 ...	7 245 ...
<i>U</i>	V	220/230	220/230
<i>P<sub>1</sub></i>	W	1 500	1 500
<i>P<sub>2</sub></i>	W	900	900
<i>v<sub>0</sub></i>	m/s	45	13 – 42
<i>l<sub>1</sub></i>	mm	1000	1000
<i>l<sub>2</sub></i>	mm	50	50
	kg	6,03	6,03
<i>L<sub>pA</sub></i>	dB	93,1	92,9
<i>K<sub>pA</sub></i>	dB	3,0	3,0
<i>L<sub>wA</sub></i>	dB	104,1	103,9
<i>K<sub>wA</sub></i>	dB	3,0	3,0
<i>L<sub>pCpeak</sub></i>	dB	107,4	107,2
<i>K<sub>pCpeak</sub></i>	dB	3,0	3,0
<i>a<sub>h,D</sub></i>	m/s <sup>2</sup>	3,1	3,1
<i>K<sub>a</sub></i>	m/s <sup>2</sup>	1,5	1,5

<b>de</b>	 5	<b>pt</b>	 35	<b>tr</b>	 65	<b>sl</b>	 95	<b>et</b>	 126	<b>th</b>	 155
<b>en</b>	 10	<b>el</b>	 40	<b>hu</b>	 70	<b>sr</b>	 100	<b>lt</b>	 131	<b>ja</b>	 161
<b>fr</b>	 15	<b>da</b>	 45	<b>cs</b>	 75	<b>hr</b>	 105	<b>lv</b>	 136	<b>hi</b>	 166
<b>it</b>	 20	<b>no</b>	 50	<b>sk</b>	 80	<b>ru</b>	 110	<b>zh(CM)</b>	 141	<b>ar</b>	 175
<b>nl</b>	 25	<b>sv</b>	 55	<b>pl</b>	 85	<b>uk</b>	 116	<b>zh(CK)</b>	 146		
<b>es</b>	 30	<b>fi</b>	 60	<b>ro</b>	 90	<b>bg</b>	 121	<b>ko</b>	 150		

1

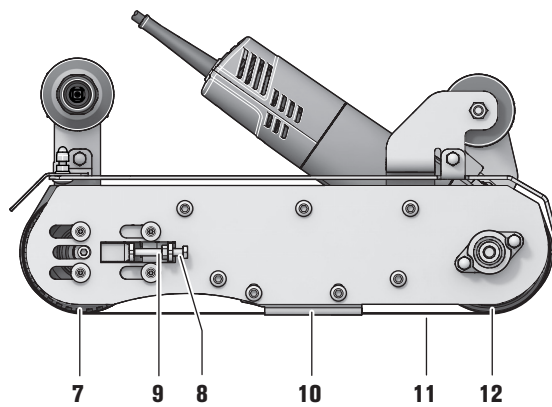
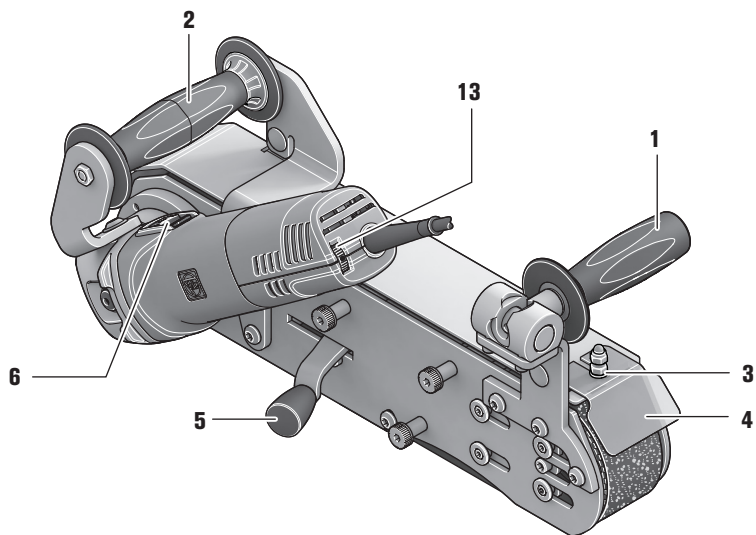

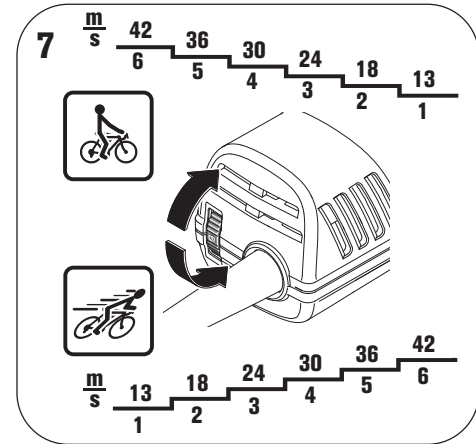
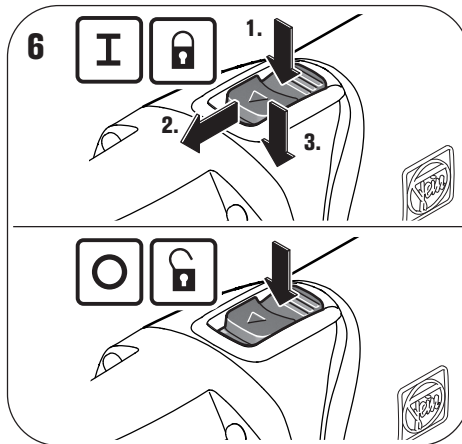
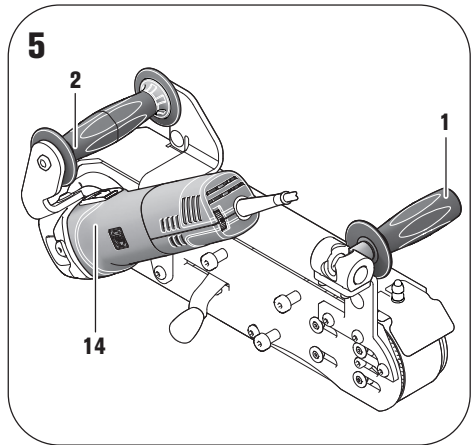
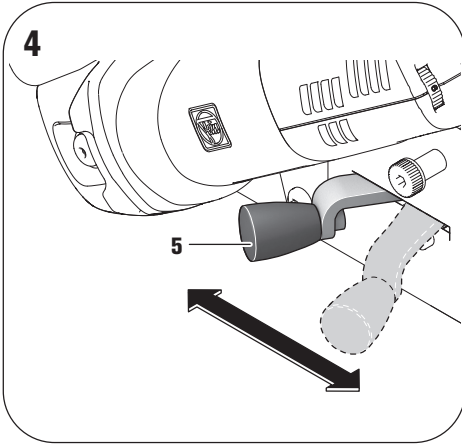
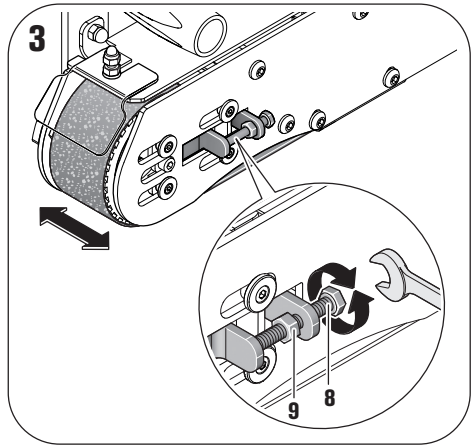
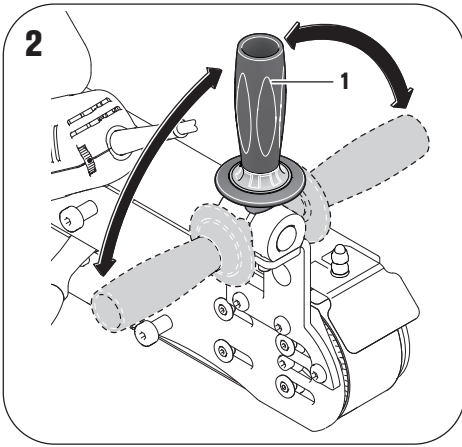























## Originalbetriebsanleitung.

### Verwendete Symbole, Abkürzungen und Begriffe.

Die in dieser Betriebsanleitung und ggf. auf der Maschine verwendeten Symbole dienen dazu, Ihre Aufmerksamkeit auf mögliche Gefährdungen bei der Arbeit mit dieser Maschine zu lenken.

Symbol, Zeichen	Erklärung
	Die beiliegenden Dokumente wie Betriebsanleitung und Allgemeine Sicherheitshinweise unbedingt lesen.
	Den Anweisungen im nebenstehenden Text oder Grafik folgen!
	Den Anweisungen im nebenstehenden Text oder Grafik folgen!
	Allgemeines Verbotssymbol. Diese Handlung ist verboten!
	Vor diesem Arbeitsschritt den Netzstecker aus der Netzsteckdose ziehen. Sonst besteht Verletzungsgefahr durch unbeabsichtigtes Anlaufen des Elektrowerkzeugs.
	Rotierende Teile des Elektrowerkzeugs nicht berühren.
	Beim Arbeiten Augenschutz benutzen.
	Beim Arbeiten Gehörschutz benutzen.
	Beim Arbeiten Staubschutz benutzen.
	Beim Arbeiten Handschutz benutzen.
CE	Bestätigt die Konformität des Elektrowerkzeugs mit den Richtlinien der Europäischen Gemeinschaft.
UK CA	Bestätigt die Konformität des Elektrowerkzeugs mit den Richtlinien von Großbritannien (England, Wales, Schottland).
	Nur gültig für China: Die Dauer des Umweltschutzes bei normaler Verwendung des Produkts beträgt 10 Jahre.
 <b>WARNUNG</b>	Dieser Hinweis zeigt eine möglicherweise gefährliche Situation an, die zu ernststen Verletzungen oder zum Tod führen kann.
	Ausgemusterte Elektrowerkzeuge und andere elektrotechnische und elektrische Erzeugnisse getrennt sammeln und einer umweltgerechten Wiederverwertung zuführen.
	Erzeugnis mit doppelter oder verstärkter Isolierung
	Einschalten
	Ausschalten
	arretiert
	nicht arretiert
	Kleine Schleifbandgeschwindigkeit
	Große Schleifbandgeschwindigkeit
	Drehrichtung
(**)	Kann Ziffern oder Buchstaben enthalten
(Ax - Zx)	Kennzeichnung für interne Zwecke

Zeichen	Einheit international	Einheit national	Erklärung
$v_0$	m/s	m/s	Schleifbandgeschwindigkeit
$P_1$	W	W	Leistungsaufnahme
$P_2$	W	W	Leistungsabgabe
$U$	V	V	Bemessungsspannung
$f$	Hz	Hz	Frequenz
$l_1$	mm	mm	Schleifbandlänge
$l_2$	mm	mm	Schleifbandbreite
	kg	kg	Gewicht entsprechend EPTA-Procedure 01
$L_{pA}$	dB	dB	Schalldruckpegel
$L_{wA}$	dB	dB	Schalleistungspegel
$L_{pCpeak}$	dB	dB	Spitzenschalldruckpegel
$K_{...}$			Unsicherheit
$a$	$m/s^2$	$m/s^2$	Schwingungsemissionswert nach EN 62841 (Vektorsumme dreier Richtungen)
	m, s, kg, A, mm, V, W, Hz, N, °C, dB, min, $m/s^2$	m, s, kg, A, mm, V, W, Hz, N, °C, dB, min, $m/s^2$	Basiss- und abgeleitete Einheiten aus dem Internationalen Einheitensystem <b>SI</b> .

## Zu Ihrer Sicherheit.

### **WARNUNG**

#### **Lesen Sie alle Sicherheitshinweise und Anweisungen.**

Versäumnisse bei der Einhaltung der Sicherheitshinweise und Anweisungen können elektrischen Schlag, Brand und/oder schwere Verletzungen verursachen.

#### **Bewahren Sie alle Sicherheitshinweise und Anweisungen für die Zukunft auf.**



Verwenden Sie dieses Elektrowerkzeug nicht, bevor Sie diese Betriebsanleitung sowie die beiliegenden „Allgemeinen Sicherheitshinweise“

(Schriftennummer 3 41 30 465 06 0) gründlich gelesen und vollständig verstanden haben. Bewahren Sie die genannten Unterlagen zum späteren Gebrauch auf und überreichen Sie diese bei einer Weitergabe oder Veräußerung des Elektrowerkzeugs.

Beachten Sie ebenso die einschlägigen nationalen Arbeitsschutzbestimmungen.

#### **Bestimmungsgemäße Verwendung, Verwendungsgrenzen:**

Handgeführter Bandschleifer zum trockenen Schleifbandschleifen und Polieren von Oberflächen aus Metall mit den von Fein zugelassenen Einsatzwerkzeugen und Zubehörteilen in wettergeschützter Umgebung.

Anwendungseinsatz nur auf standsicherem Untergrund.

Das Elektrowerkzeug ist bestimmt zur Bedienung von Fachpersonal für nicht dauerhaften alltäglichen Einsatz. Der Bandschleifer ist nicht bestimmt zur Bearbeitung von Holz, mineralischen Werkstoffen, Magnesium, Kunststoffen und Faser-Verbundwerkstoffen (z.B. CFK/GFK).

In störbehafteter Umgebung ist eine Verminderung der Betriebsqualität möglich, wie zeitlich begrenzter Ausfall, zeitlich begrenzte Minderung der Funktion oder des bestimmungsgemäßen Betriebsverhaltens, für deren Behebung ein Eingriff der Bedienperson erforderlich ist.

Dieses Elektrowerkzeug ist auch für den Gebrauch an Wechselstromgeneratoren mit ausreichender Leistung gedacht, die der Norm ISO 8528, Ausführungsklasse G2 entsprechen. Dieser Norm wird insbesondere nicht entsprochen, wenn der sogenannte Klirrfaktor 10 % überschreitet. Im Zweifel informieren Sie sich über den von Ihnen benutzten Generator.

#### **Spezielle Sicherheitshinweise.**

**Halten Sie das Elektrowerkzeug an den isolierten Griffflächen, da die Schleiffläche die eigene Anschlussleitung treffen kann.** Das Beschädigen einer spannungsführenden Leitung kann metallene Geräte- teile unter Spannung setzen und zu einem elektrischen Schlag führen.

#### **Weitere Sicherheitshinweise**

**Tragen Sie persönliche Schutzausrüstung. Verwenden Sie je nach Anwendung Vollgesichtsschutz, Augenschutz oder Schutzbrille. Soweit angemessen, tragen Sie Staubmaske, Gehörschutz, Schutzhandschuhe oder Spezialschürze, die kleine Schleif- und Materialpartikel von Ihnen fernhält.** Die Augen sollen vor herumfliegenden Fremdkörpern geschützt werden, die bei verschiedenen Anwendungen entstehen. Staub- oder Atemschutzmaske müssen den bei der Anwendung entstehenden Staub filtern. Wenn Sie lange lautem Lärm ausgesetzt sind, können Sie einen Hörverlust erleiden.

**Tragen Sie beim Arbeiten keine lose Kleidung, Schmuck oder offene, lange Haare.** Lose Gegenstände können trotz Schutzvorrichtungen von sich bewegenden Teilen erfasst werden und zu Verletzungen führen.

**Verwenden Sie keine verschlissenen, eingerissenen oder stark zugesetzten Schleifbänder. Handhaben Sie Schleifbänder sorgsam und bewahren Sie diese nach den Anweisungen des Herstellers auf. Schleifbänder nicht knicken!** Beschädigte Schleifbänder können zerreißen, weggeschleudert werden und jemanden verletzen.

**Berühren Sie niemals das laufende Schleifband und greifen Sie nicht unter das Schutzblech.** Es besteht Verletzungsgefahr.

**Verwenden Sie immer die an der Maschine befindlichen Schutzvorrichtungen. Die Schutzvorrichtungen müssen sicher an der Maschine montiert sein, so dass ein Höchstmaß an Sicherheit erreicht wird.** Die Schutzvorrichtungen sollen den Bediener vor umherfliegenden Schleifpartikeln und unbeabsichtigter Berührung mit dem Schleifband schützen.

**Achtung Brand- und Explosionsgefahr! Beim Schleifen von Metallen (z. B. Aluminium oder Magnesium) entsteht Staub, der brennbar oder explosiv sein kann. Betreiben Sie die Maschine nicht in der Nähe brennbarer Materialien.** Funken können diese Materialien entzünden.

**Achten Sie darauf, dass keine Personen durch Funkenflug gefährdet werden.** Entfernen Sie brennbare Materialien aus der Nähe. Beim Schleifen von Metallen entsteht Funkenflug.

**Sichern Sie das Werkstück.** Ein mit einer Spannvorrichtung gehaltenes Werkstück ist sicherer gehalten als in Ihrer Hand.

**Die bearbeitete Fläche kann sehr heiß werden.** Berühren Sie diese nicht mit der Hand.

**Achten Sie bei anderen Personen auf sicheren Abstand zu Ihrem Arbeitsbereich. Jeder, der den Arbeitsbereich betritt, muss persönliche Schutzausrüstung tragen.** Bruchstücke des Werkstücks oder gebrochener Einsatzwerkzeuge können wegfiegen und Verletzungen auch außerhalb des direkten Arbeitsbereichs verursachen.

**Halten Sie das Netzkabel vom Schleifband fern.** Wenn Sie die Kontrolle über das Gerät verlieren, kann das Netzkabel durchtrennt oder erfasst werden und Ihre Hand oder Ihr Arm in das Schleifband geraten.

**Legen Sie das Elektrowerkzeug niemals ab, bevor das Schleifband völlig zum Stillstand gekommen ist.** Das Schleifband kann in Kontakt mit der Ablagefläche geraten, wodurch Sie die Kontrolle über das Elektrowerkzeug verlieren können.

**Lassen Sie das Elektrowerkzeug nicht laufen, während Sie es tragen.** Ihre Kleidung kann durch zufälligen Kontakt mit dem Schleifband erfasst werden und zu Verletzungen führen.

**Vergewissern Sie sich, dass das Schleifband nach den Anweisungen des Herstellers montiert ist. Die montierten Schleifbänder müssen sich frei drehen können.** Falsch montierte Schleifbänder können sich bei der Arbeit lösen und herausgeschleudert werden.

**Richten Sie das Elektrowerkzeug nicht gegen sich selbst, andere Personen oder Tiere.** Es besteht Verletzungsgefahr durch scharfe Schleifbänder.

**Halten Sie das Elektrowerkzeug gut fest.** Es können kurzzeitig hohe Reaktionsmomente auftreten.

**Berühren Sie niemals das laufende Schleifband.** Es besteht Verletzungsgefahr.

**Es ist verboten Schilder und Zeichen auf das Elektrowerkzeug zu schrauben oder zu nieten.** Eine beschädigte Isolierung bietet keinen Schutz gegen elektrischen Schlag.

**Verwenden Sie kein Zubehör, das nicht speziell vom Elektrowerkzeughersteller entwickelt oder freigegeben wurde.** Sicherer Betrieb ist nicht alleine dadurch gegeben, dass ein Zubehör auf Ihr Elektrowerkzeug passt.

**Reinigen Sie regelmäßig die Lüftungsöffnungen des Elektrowerkzeugs mit nichtmetallischen Werkzeugen.** Das Motorgebläse zieht Staub in das Gehäuse. Dies kann bei übermäßiger Ansammlung von Metallstaub elektrische Gefährdungen verursachen.

**Vermeiden Sie Körperkontakt mit geerdeten Oberflächen wie von Rohren, Heizungen, Herden und Kühlschränken. Es besteht ein erhöhtes Risiko durch elektrischen Schlag, wenn Ihr Körper geerdet ist.** Unter bestimmten Bedingungen können sich Komponenten der Maschine elektrostatisch aufladen.

**Prüfen Sie vor der Inbetriebnahme die Netzanschlussleitung und den Netzstecker auf Beschädigungen.**

**Empfehlung: Betreiben Sie das Elektrowerkzeug immer über einen Fehlerstromschutzschalter (RCD) mit Bemessungsfehlerstrom von 30 mA oder weniger.**

### **Umgang mit gefährdenden Stäuben**

Bei Werkstoff abtragenden Arbeitsvorgängen mit diesem Werkzeug entstehen Stäube, die gefährlich sein können.

Berühren oder Einatmen von einigen Stäuben z. B. von Asbest und asbesthaltigen Materialien, bleihaltigem Anstrich, Metall, einigen Holzarten, Mineralien, Silikatpartikeln von gesteinhaltigen Werkstoffen, Farblösemitteln, Holzschutzmitteln, Antifouling für Wasserfahrzeuge kann bei Personen allergische Reaktionen und/oder Atemwegserkrankungen, Krebs, Fortpflanzungsschäden auslösen. Das Risiko durch das Einatmen von Stäuben hängt von der Exposition ab. Verwenden Sie eine auf den entstehenden Staub abgestimmte Absaugung sowie persönliche Schutzausrüstungen und sorgen Sie für eine gute Belüftung des Arbeitsplatzes. Überlassen Sie das Bearbeiten von asbesthaltigen Material nur den Fachleuten.

Holzstaub und Leichtmetallstaub, heiße Mischungen aus Schleifstaub und chemischen Stoffen können sich unter ungünstigen Bedingungen selbst entzünden oder eine Explosion verursachen. Vermeiden Sie Funkenflug in Richtung Staubbehälter sowie Überhitzung des Elektrowerkzeugs und des Schleifguts, leeren Sie rechtzeitig den Staubbehälter, beachten Sie die Behandlungshinweise des Werkstoffherstellers sowie die in Ihrem Land gültigen Vorschriften für die zu bearbeitenden Materialien.

## Hand-Arm-Vibrationen

Der in diesen Anweisungen angegebene Schwingungspegel ist entsprechend einem in EN 62841 genormten Messverfahren gemessen worden und kann für den Vergleich von Elektrowerkzeugen miteinander verwendet werden. Er eignet sich auch für eine vorläufige Einschätzung der Schwingungsbelastung.

Der angegebene Schwingungspegel repräsentiert die hauptsächlichsten Anwendungen des Elektrowerkzeugs. Wenn allerdings das Elektrowerkzeug für andere Anwendungen, mit abweichenden Einsatzwerkzeugen oder ungenügender Wartung eingesetzt wird, kann der Schwingungspegel abweichen. Dies kann die Schwingungsbelastung über den gesamten Arbeitszeitraum deutlich erhöhen.

Für eine genaue Abschätzung der Schwingungsbelastung sollten auch die Zeiten berücksichtigt werden, in denen das Elektrowerkzeug abgeschaltet ist oder zwar läuft, aber nicht tatsächlich im Einsatz ist. Dies kann die Schwingungsbelastung über den gesamten Arbeitszeitraum deutlich reduzieren.

Legen Sie zusätzliche Sicherheitsmaßnahmen zum Schutz des Bedieners vor der Wirkung von Schwingungen fest wie zum Beispiel: Wartung von Elektrowerkzeug und Einsatzwerkzeugen, Warmhalten der Hände, Organisation der Arbeitsabläufe.

## Auf einen Blick.

- 1 vorderer Handgriff (isolierte Grifffläche)
- 2 hinterer Handgriff (isolierte Grifffläche)
- 3 Mutter für Funkenschutz
- 4 Funkenschutz
- 5 Hebel zum Schleifbandwechsel
- 6 Ein-/Ausschalter
- 7 Kontaktscheibe
- 8 Schrauben zur Schleifband Justierung
- 9 Mutter zur Schleifband Justierung
- 10 Planschleifauflage
- 11 Schleifband
- 12 Antriebsscheibe
- 13 Stellrad Drehzahlvorwahl
- 14 Isolierte Grifffläche Elektrowerkzeug

## Einstellungen.

**Ziehen Sie vor allen Arbeiten am Elektrowerkzeug den Netzstecker aus der Steckdose.**

### Handgriff einstellen (Bild 2).

Der Handgriff (1) kann in 3 verschiedenen Positionen befestigt werden.

Lösen Sie den Griff.

Bringen Sie den Griff in Ihre Arbeitsposition und befestigen Sie diesen wieder.

### Bandlauf justieren (Bild 3).

Schalten Sie die Maschine ein und überprüfen Sie den Bandlauf.

Läuft das Band nicht mittig, lösen Sie die Schraube (8) und drehen die Mutter (9) mit einem Schlüssel (10 mm) je nach Notwendigkeit nach rechts oder links.

## Schleifband wechseln (Bild 4).

Schwenken Sie den Hebel (5) nach rechts. Das Schleifband ist jetzt lose und kann abgenommen werden.

Legen Sie das neue Schleifband auf. Achten Sie darauf, dass die Pfeilrichtungen auf der Schleifbandinnenseite und dem Gehäuse des Elektrowerkzeuges übereinstimmen.

Schwenken Sie den Hebel (5) nach links und prüfen Sie ob das Schleifband mittig aufliegt. Überprüfen Sie regelmäßig den Bandlauf.

Prüfen Sie bei jedem Schleifbandwechsel die Bandrollen auf Beschädigungen. Tauschen Sie beschädigte Bandrollen aus.

Überprüfen Sie die Antriebsscheibe (12) und die Kontaktscheibe (7) bei jedem Schleifbandwechsel auf Verschleiß und Beschädigungen. Lassen Sie beschädigte Teile ersetzen.

## Isolierte Griffflächen (Bild 5).

Halten Sie das Elektrowerkzeug an den isolierten Griffflächen (1), (2) und (14).

## Funkenschutz wechseln

Lösen Sie die Mutter (3) und entfernen Sie den Funkenschutz (4). Platzieren Sie den neuen Funkenschutz und ziehen Sie die Mutter (3) an.

## Betriebsanweisungen.



Prüfen Sie das zu bearbeitende Werkstück auf Verunreinigungen. Entfernen Sie die Fremdkörper vor der Bearbeitung.



Schleifen Sie nicht im Bereich der Antriebsscheibe (12).



**Betreiben Sie das Elektrowerkzeug nicht mit nassen oder feuchten Händen.**

## Ein- und Ausschalten (Bild 6).

Die **Wiederanlauf Sperre** verhindert, dass der Bandschleifer selbsttätig wieder anläuft, wenn während des Betriebes die Stromzufuhr z. B. durch Ziehen des Netzsteckers auch nur kurz unterbrochen wurde.

### Einschalten:

Drücken Sie den Ein-/Ausschalter (6) an der gerippten Fläche nach unten und schieben Sie ihn dann nach vorn.

### Ausschalten:

Drücken Sie den Ein-/Ausschalter (6) herunter.

## Bandgeschwindigkeit einstellen (Bild 7).

Der Bereich kann stufenlos verändert werden.

Drehen Sie das Stellrad (13) zwischen „1“ für die niedrigste Bandgeschwindigkeit und „5“ für die höchste Bandgeschwindigkeit.



## Instandhaltung und Kundendienst.



Bei extremen Einsatzbedingungen kann sich bei der Bearbeitung von Metallen leitfähiger Staub im Innern des Elektrowerkzeugs

absetzen. Die Schutzisolierung des Elektrowerkzeugs kann beeinträchtigt werden. Blasen Sie häufig den Innenraum des Elektrowerkzeugs durch die Lüftungsschlitze mit trockener und ölfreier Druckluft aus und schalten Sie einen Fehlerstrom-Schutzschalter (FI) vor. Erneuern Sie Aufkleber und Warnhinweise am Elektrowerkzeug bei Alterung und Verschleiß.

Produkte, die mit Asbest in Berührung gekommen sind, dürfen nicht zur Reparatur gegeben werden. Entsorgen Sie mit Asbest kontaminierte Produkte entsprechend den im Land gültigen Vorschriften zur Entsorgung asbesthaltiger Abfälle.

Wenn die Anschlussleitung des Elektrowerkzeugs beschädigt ist, muss sie durch den Hersteller oder seinen Vertreter ersetzt werden.

Verwenden Sie nur Originalersatzteile.

Die aktuelle Ersatzteilliste dieses Elektrowerkzeuges finden Sie im Internet unter [www.fein.com](http://www.fein.com).

**Folgende Teile können Sie bei Bedarf selbst austauschen:** Schleifband (11), Handgriffe (1 + 2), Funken-schutz (4)

## Gewährleistung und Garantie.

Die Gewährleistung auf das Erzeugnis gilt gemäß den gesetzlichen Regelungen im Lande des Inverkehrbringens. Darüber hinaus leistet FEIN Garantie entsprechend der FEIN-Hersteller-Garantieerklärung.

Im Lieferumfang Ihres Elektrowerkzeugs kann auch nur ein Teil des in dieser Betriebsanleitung beschriebenen oder abgebildeten Zubehörs enthalten sein.

## Konformitätserklärung.

Die **CE-Erklärung** gilt nur für Länder der Europäischen Union und der EFTA (European Free Trade Association) und nur für Produkte, die für den EU- oder EFTA-Markt bestimmt sind. Nach dem Inverkehrbringen des Produkts auf dem EU-Markt, verliert das UKCA-Zeichen seine Gültigkeit.

Die **UKCA-Erklärung** gilt nur für den britischen Markt (England, Wales und Schottland) und nur für Produkte, die für den britischen Markt bestimmt sind. Nach dem Inverkehrbringen des Produkts auf dem britischen Markt verliert das CE-Zeichen seine Gültigkeit.

Die Firma FEIN erklärt in alleiniger Verantwortung, dass dieses Produkt den auf der letzten Seite dieser Betriebsanleitung angegebenen einschlägigen Bestimmungen entspricht.

Technische Unterlagen bei:

C. & E. Fein GmbH

Hans-Fein-Straße 81

73529 Schwäbisch Gmünd-Bargau, Germany

## Umweltschutz, Entsorgung.

Verpackungen, ausgemusterte Elektrowerkzeuge und Zubehör einer umweltgerechten Wiederverwertung zuführen.

Schleifbänder sind im Regelfall, aufgrund der Inhaltsstoffe und Eigenschaften, fachgerecht als gefährlicher Abfall nach den regionalen Entsorgungsvorschriften zu entsorgen.

## Zubehöerauswahl





















Verwenden Sie nur original FEIN-Zubehör. Das Zubehör muss für den Elektrowerkzeug-Typ bestimmt sein.

- Schleifband/Vliesband ISO 2976 – 50 x 1000 mm, max. Bandstärke 5 mm
- Schleifband 50 x 1150 mm, max. Bandstärke 5 mm (nur für GHBR)
- Modul GHBD
- Modul GHBM
- Modul GHBR (nur mit GHB 15-50 Inox verwendbar)

## Translation of the Original Instructions.

### Symbols, abbreviations and terms used.

The symbols in the Instruction Manual and on the machine shall aid in directing your attention to possible hazardous situations when working with this machine.

Symbol, character	Explanation
	Make sure to read the enclosed documents such as the Instruction Manual and the General Safety Instructions.
	Observe the instructions in the text or graphic opposite!
	Observe the instructions in the text or graphic opposite!
	General prohibition sign. This action is prohibited.
	Before commencing this work step, pull the mains plug out of the socket. Otherwise there will be danger of injury if the power tool should start unintentionally.
	Do not touch the rotating parts of the power tool.
	Use eye protection during operation.
	Use ear protection during operation.
	Use a dust mask during operation.
	Use protective gloves during operation.
CE	Confirms the conformity of the power tool with the directives of the European Community.
UK CA	Confirms the conformity of the power tool with the directives of Great Britain (England, Wales, Scotland).
	Applies only for China: The duration of environmental protection under normal use of the product is 10 years.
	This sign indicates a possible dangerous situation that could cause severe or fatal injury.
	Worn out power tools and other electrotechnical and electrical products should be sorted separately for environmental-friendly recycling.
	Product with double or reinforced insulation
	Switching on
	Switching off
	Locked
	Not locked
	Low sanding-belt speed
	High sanding-belt speed
	Rotation direction
(**)	May contain numbers and letters
(Ax - Zx)	Marking for internal purposes

Character	Unit of measurement, international	Unit of measurement, national	Explanation
$v_0$	m/s	m/s	Sanding-belt speed
$P_1$	W	W	Power input
$P_2$	W	W	Output
$U$	V	V	Rated voltage
$f$	Hz	Hz	Frequency
$l_1$	mm	mm	Sanding-belt length
$l_2$	mm	mm	Sanding-belt width
	kg	kg	Weight according to EPTA-Procedure 01
$L_{pA}$	dB	dB	Sound pressure level
$L_{wA}$	dB	dB	Sound power level
$L_{pCpeak}$	dB	dB	Peak sound pressure level
$K_{...}$			Uncertainty
$a$	$m/s^2$	$m/s^2$	Vibrational emission value according to EN 62841 (vector sum of three directions)
	m, s, kg, A, mm, V, W, Hz, N, °C, dB, min, $m/s^2$	m, s, kg, A, mm, V, W, Hz, N, °C, dB, min, $m/s^2$	Basic and derived units of measurement from the international system of units <b>SI</b> .

## For your safety.

**⚠ WARNING** Read all safety warnings and all instructions. Failure to follow the warnings and instructions may result in electric shock, fire and/or serious injury.

Save all warnings and instructions for future reference.

 Do not use this power tool before you have thoroughly read and completely understood this Instruction Manual and the enclosed “General Safety Instructions” (document number 3 41 30 465 06 0). The documents mentioned should be kept for later use and enclosed with the power tool, should it be passed on or sold.

Please also observe the relevant national industrial safety regulations.

### Intended use, limits of use:

Hand-guided belt grinder for dry belt grinding and polishing of metal surfaces in weather-protected environments with the application tools and accessories recommended by Fein.

Use only with firm footing.

The power tool is intended for operation by skilled personnel at non-permanent everyday use.

The belt grinder is not intended for working wood, mineral materials, magnesium, plastics and fibre composite materials (e.g. CFRP/GFRP).

In environments subject to interference, a reduction of the operating quality is possible; this can include temporary failure, temporary reduction of the function or the intended operating behaviour, for the correction of which intervention by the operator is required.

This power tool is also suitable for use with AC generators with sufficient power output that correspond to the Standard ISO 8528, design type G2. This Standard is particularly not complied with when the so-called distortion factor exceeds 10 %. When in doubt, please refer to the generator instruction/specification guide.

## Special safety instructions.

**Hold the power tool by the insulated gripping surfaces, as the grinding surface can run into the machine's own power cord.** Damaging a “live” wire can make exposed metal parts of the power tool “live” and shock the operator.

### Further safety warnings

**Wear personal protective equipment. Depending on application, use face shield, safety goggles or safety glasses. Where appropriate, wear dust mask, hearing protectors, gloves and workshop apron capable of stopping small abrasive or workpiece fragments.** The eye protection must be capable of stopping flying debris generated by various operations. The dust mask or respirator must be capable of filtering particles generated by your operation. Prolonged exposure to high intensity noise may cause hearing loss.

**While working, do not wear loose clothing, jewellery or open, long hair.** Despite protective devices, loose objects can be snagged or caught by moving parts and lead to injury.

**Do not use worn, torn or heavily clogged grinding belts. Handle grinding belts carefully and store them according to the manufacturer's instructions. Do not bend or fold grinding belts!** Damaged grinding belts can tear, be flung away and injure someone.

**Never touch the running grinding belt and do not reach under the protective guard.** Danger of injury.

**Always use the protective devices attached on the machine. The protective devices must be securely mounted to the machine in order to achieve maximum safety.** The protective devices are supposed to protect the user from grinding particles thrown from the machine and from accidental contact with the grinding belt.

**Warning! Danger of fire and explosion! When grinding metals (e.g., aluminium or magnesium), dust develops that may be combustible or explosive. Do not operate the machine near flammable materials.** Sparks could cause these materials to ignite.

**Pay attention that other persons are not put at risk from sparking.** Remove flammable materials in close vicinity. Sparking occurs when grinding metal.

**Secure the work piece firmly.** A work piece that is gripped tightly in a clamping device or vice, is more secure than if held by hand.

**The surface being worked can become very hot.** Do not touch it with your hands.

**Keep bystanders a safe distance away from work area. Anyone entering the work area must wear personal protective equipment.** Fragments of workpiece or of a broken accessory may fly away and cause injury beyond immediate area of operation.

**Keep the power cord away from the grinding belt.**

When losing control over the machine, the power cord can be cut through or get caught, and your hand or arm can come in contact with the grinding belt.

**Never lay the power tool down until the grinding belt has come to a complete stop.** The grinding belt can come into contact with the surface, causing you to lose control over the power tool.

**Do not run the power tool while carrying it at your side.** Your clothing may get caught through accidental contact with the grinding belt and cause injuries.

**Make sure that the grinding belt is mounted in accordance with the manufacturers instructions. Mounted grinding belts must be able to rotate freely.** Incorrectly mounted grinding belts can become loose during operation and be thrown from the machine.

**Do not direct the power tool against yourself, other persons or animals.** Danger of injury from sharp grinding belts.

**Hold the power tool firmly.** High reaction torque can briefly occur.

**Never touch the running grinding belt.** Danger of injury.

**Do not rivet or screw any name-plates or signs onto the power tool.** If the insulation is damaged, protection against an electric shock will be ineffective.

**Do not use accessories which are not specifically designed and recommended by the power tool manufacturer.** Safe operation is not ensured merely because an accessory fits your power tool.

**Clean the ventilation openings on the power tool at regular intervals using non-metal tools.** The blower of the motor draws dust into the housing. An excessive accumulation of metallic dust can cause an electrical hazard.

**Avoid body contact with grounded surfaces, such as from pipes, heaters, stoves and refrigerators. There is an increased risk of electric shock when your body has contact to grounded surfaces.** Under certain conditions, components of the machine can become electrostatically charged.

**Before putting into operation, check the mains connection and the mains plug for damage.**

**Recommendation: The tool should always be supplied with power via a residual current device (RCD) with a rated current of 30 mA or less.**

**Handling hazardous dusts**

For work procedures with this power tool where material is removed, dusts develop that can be hazardous to one's health.

Contact with or inhaling some dust types, e. g. asbestos and asbestos-containing materials, lead-containing coatings, metal, some wood types, minerals, silicate particles from materials containing stone, paint solvents, wood preservatives, antifouling paints for vessels, can trigger allergic reactions to the operator or bystanders and/or lead to respiratory infections, cancer, birth defects or other reproductive harm. The risk from inhaling dusts depends on the exposition. Use dust extraction matched appropriately for the developing dust, as well as personal protective equipment and provide for good ventilation of the workplace. Leave the processing of asbestos-containing materials to specialists.

Wood and light-metal dust, hot mixtures of grinding dust and chemical materials can self-ignite under unfavourable conditions or cause an explosion. Avoid sparking in the direction of the dust collector as well as overheating of the power tool and the materials being sanded, empty the dust collector/container in time, observe the material manufacturer's working instructions, as well as the relevant regulations in your country for the materials being worked.

**Hand/arm vibrations**

The vibration emission level given in this information sheet has been measured in accordance with a standardised test given in EN 62841 and may be used to compare one tool with another. It may be used for a preliminary assessment of exposure.

The declared vibration emission level represents the main applications of the tool. However, if the tool is used for different applications, with different accessories or poorly maintained, the vibration emission may differ. This may significantly increase the exposure level over the total working period.

An estimation of the level of exposure to vibration should also take into account the times when the tool is switched off or when it is running but not actually doing the job. This may significantly reduce the exposure level over the total working period.

Identify additional safety measures to protect the operator from the effects of vibration such as: maintain the tool and the accessories, keep the hands warm, organisation of work patterns.

## At a glance.

- 1 front handle (insulated gripping surface)
- 2 rear handle (insulated gripping surface)
- 3 Nut for spark guard
- 4 Spark guard
- 5 Lever for changing the grinding belt
- 6 On/Off switch
- 7 Contact wheel
- 8 Screw for adjustment of the grinding belt
- 9 Nut for adjustment of the grinding belt
- 10 Support surface for plane grinding
- 11 Grinding belt
- 12 Drive wheel
- 13 Thumbwheel for speed adjustment
- 14 Insulated gripping surface of power tool

## Adjustments.

**Before any work on the machine itself, pull the mains plug.**

### Adjusting the handle (figure 2).

The handle can be fastened in 3 different positions. Loosen the handle.

Set the handle to your working position and retighten it.

### Adjusting the belt tracking (figure 3).

Switch the machine on and check the belt tracking.

If the belt does not run centred, loosen screw (8) and turn nut (9) using a spanner (size 10 mm) to the right or left, as required.

## Replacing the grinding belt (figure 4).

Pivot lever (5) toward the right. The grinding belt is now loose and can be removed.

Mount the new grinding belt. Pay attention that the arrow directions on the inside of the grinding belt and the housing of the power tool correspond.

Pivot lever (5) toward the left and check if the grinding belt is positioned centrally. Check the belt tracking regularly.

Check the belt rollers for damage each time when replacing a grinding belt. Replace damaged belt rollers. Check the drive disc (12) and the contact disc (7) for wear and damage each time when replacing a grinding belt. Have damaged parts replaced.

## Insulated gripping surfaces (figure 5).

Hold the power tool by the insulated gripping surfaces (1), (2) and (14).

## Replacing the spark guard

Loosen Nut 3 and remove the spark guard (4). Place the new spark guard and tighten the nut (3).

## Operating instructions.

 Check the workpiece to be processed for contamination or debris. Remove any foreign objects before working.

 Do not grind in the area of the drive disc (12).

 **WARNING** Do not operate the power tool with wet or moist hands.

### Switching on and off (figure 6).

The **self-start lock** prevents the belt grinder from automatically restarting again, even after a brief interruption of the power supply, e. g., from a pulled mains plug.

#### Switching on:

Press the On/Off switch (6) down at the grooved surface and then push it forward.

#### Switching off:



Press the On/Off switch (6).

### Adjusting the belt speed (figure 7).

The speed range can be variably adjusted.

Adjust the dial control (13) between "1" for the lowest belt speed and "6" for the highest belt speed.

## Repair and customer service.

  When working metal under extreme operating conditions, it is possible for conductive dust to settle in the interior of the power tool. The total insulation of the power tool can be impaired. Blow out the interior of the power tool via the ventilation slots frequently with dry and oil-free compressed air, and connect a residual current device (RCD) on the line side.

Renew stickers and warning indications on the power tool when aged and worn.

Products that have come into contact with asbestos may not be sent in for repair. Dispose of products contaminated with asbestos according to the applicable country-specific regulations for such disposal.

When the machine's power supply cord is damaged, it must be replaced by the manufacturer or their representative.

Use only original spare parts.

The current spares parts list for this power tool can be found on our website at [www.fein.com](http://www.fein.com).

**If required, you can change the following parts yourself:** Grinding belt (11), handles (1 + 2), spark guard (4)

## Warranty and liability.

The warranty for the product is valid in accordance with the legal regulations in the country where it is marketed. In addition, FEIN also provides a guarantee in accordance with the FEIN manufacturer's warranty declaration.

The delivery scope of your power tool may include only a part of the accessories described or shown in this Instruction Manual.

## Declaration of conformity.

This **CE declaration** is only valid for European Union and EFTA (European Free Trade Association) countries and only for products intended for the EU- or EFTA market. After placing the product on the EU market the UKCA mark loses its mark validity.

The **UKCA declaration** is only valid for the Great Britain market (England, Wales and Scotland) and only for products intended for the Great Britain market. After placing the product on the Great Britain market the CE mark loses its mark validity.

FEIN declares itself solely responsible for this product conforming with the relevant provisions given on the last page of this Instruction Manual.

Technical documents at:

C. & E. Fein GmbH

Hans-Fein-Straße 81

73529 Schwäbisch Gmünd-Bargau, Germany

## Environmental protection, disposal.

Packaging, worn out power tools and accessories should be sorted for environmental-friendly recycling.

Due to their ingredients and properties, grinding belts must generally be disposed of properly as hazardous waste in accordance with regional disposal regulations.

## Selection of accessories























Use only original FEIN accessories. The accessories must be intended for the power tool type.

- Grinding belt/fleece belt ISO 2976 – 50 x 1000 mm, max. belt thickness 5 mm
- Grinding belt 50 x 1150 mm, max. belt thickness 5 mm (only for GHBR)
- GHBD module
- GHBM module
- GHBR module (for use only with GHB 15-50 Inox)

## Traduction de la notice originale.

### Symboles, abréviations et termes utilisés.

Les symboles utilisés dans cette notice d'utilisation et, le cas échéant, sur l'appareil, servent à attirer votre attention sur les dangers éventuels que comporte le travail avec cet appareil.

Symbole, signe	Explication
	Lire impérativement les documents ci-joints tels que la notice d'utilisation et les instructions générales de sécurité.
	Suivre les indications données dans le texte ou la représentation graphique ci-contre !
	Suivre les indications données dans le texte ou la représentation graphique ci-contre !
	Signal général d'interdiction. Cette action est interdite !
	Avant d'effectuer ce travail, retirer la fiche de la prise de courant. Sinon, il y a risque de blessures dû à un démarrage non intentionné de l'outil électrique.
	Ne pas toucher les éléments en rotation de l'outil électrique.
	Lors des travaux, porter une protection oculaire.
	Lors des travaux, porter une protection acoustique.
	Lors des travaux, porter une protection anti-poussière.
	Lors des travaux, utiliser un protège-main.
	Confirme la conformité de l'outil électrique aux directives de l'Union Européenne.
	Confirme la conformité de l'outil électrique aux directives de la Grande Bretagne (Angleterre, Pays de Galles, Écosse).
	Valable uniquement pour la Chine : La durée de protection de l'environnement dans le cadre d'une utilisation normale du produit est de 10 ans.
 <b>AVERTISSEMENT</b>	Cette indication indique une situation éventuellement dangereuse pouvant entraîner de graves blessures ou la mort.
	Trier les outils électriques ainsi que tout autre produit électrotechnique et électrique et les déposer à un centre de recyclage respectant les directives relatives à la protection de l'environnement.
	Produit avec double isolation ou isolation renforcée
	Mise en marche
	Arrêt
	bloqué
	non bloqué
	Petite vitesse de la bande de ponçage
	Vitesse élevée de la bande ponçage
	Sens de rotation
(**)	Peut contenir des chiffres ou des lettres
(Ax - Zx)	Marquage interne

Signe	Unité internationale	Unité nationale	Explication
$v_0$	m/s	m/s	Vitesse de la bande de ponçage
$P_1$	W	W	Puissance absorbée
$P_2$	W	W	Puissance utile
$U$	V	V	Tension de référence
$f$	Hz	Hz	Fréquence
$l_1$	mm	mm	Longueur de la bande
$l_2$	mm	mm	Largeur de la bande
	kg	kg	Poids suivant EPTA-Procédure 01
$L_{pA}$	dB	dB	Niveau de pression acoustique
$L_{wA}$	dB	dB	Niveau d'intensité acoustique
$L_{pCpeak}$	dB	dB	Niveau max. de pression acoustique
$K_{...}$			Incertitude
$a$	$m/s^2$	$m/s^2$	Valeur d'émission vibratoire suivant EN 62841 (somme vectorielle des trois axes directionnels)
	m, s, kg, A, mm, V, W, Hz, N, °C, dB, min, $m/s^2$	m, s, kg, A, mm, V, W, Hz, N, °C, dB, min, $m/s^2$	Unités de base et unités dérivées du système international <b>SI</b> .

## Pour votre sécurité.

### **AVERTISSEMENT** Lire tous les avertissements de sécurité et toutes les instructions.

Ne pas suivre les avertissements et instructions peut provoquer un choc électrique, un incendie et / ou une grave blessure.

### Conserver tous les avertissements et toutes les instructions pour pouvoir s'y reporter ultérieurement.



Ne pas utiliser cet outil électrique avant d'avoir soigneusement lu et compris totalement cette notice d'utilisation ainsi que les « Instructions générales de sécurité » (réf. documents

3 41 30 465 06 0). Conserver ces documents pour une utilisation ultérieure et les joindre à l'outil électrique en cas de transmission ou de vente à une tierce personne. De même, respecter les dispositions concernant la prévention des accidents du travail en vigueur dans le pays en question.

### Utilisation conforme, restrictions d'utilisation :

Ponceuse à bande électroportative conçue pour le ponçage à bande à sec et le polissage de surfaces métalliques à l'abri des intempéries avec les outils de travail et les accessoires autorisés par FEIN.

N'utiliser que sur une surface stable.

L'outil électrique est conçue pour être utilisée par un personnel qualifié ; elle n'est pas conçue pour une utilisation quotidienne permanente.

La ponceuse à bande n'est pas conçue pour le traitement du bois, des matériaux minéraux, du magnésium, des plastiques et des composites à fibres (par exemple, PRFC/PRFV).

Dans un environnement présentant à perturbations élevées, une réduction de la qualité de fonctionnement est possible, telle que panne temporaire, réduction temporaire de la fonctionnalité ou du comportement de fonctionnement conforme. Dans de tels cas, il est nécessaire à l'opérateur d'intervenir pour remédier à la perturbation.

Cet outil électrique est également conçu pour fonctionner sur des groupes électrogènes d'une puissance suffisante correspondant à la norme ISO 8528, classe de modèle G2. Cette norme n'est pas respectée si le facteur de distorsion harmonique dépasse 10 %. En cas de doute, s'informer sur le groupe électrogène utilisé.

### Instructions particulières de sécurité.

**Tenir l'outil électrique par les surfaces de préhension isolantes, étant donné que la surface de ponçage peut entrer en contact avec son propre câble de raccordement.** Endommager un câble sous tension peut également mettre sous tension les parties métalliques de l'outil et provoquer un choc électrique.

### Avertissements de sécurité supplémentaires

**Porter un équipement de protection individuelle. En fonction de l'application, utiliser un écran facial, des lunettes de sécurité ou des verres de sécurité. Le cas échéant, utiliser un masque anti-poussières, des protections auditives, des gants et un tablier pouvant vous protéger des projections de fragments abrasifs ou des pièces à travailler.** La protection oculaire doit pouvoir vous protéger des débris volants résultant des diverses opérations. Le masque anti-poussières ou le masque respiratoire doit pouvoir filtrer les particules générées lors de l'utilisation de l'appareil. L'exposition prolongée aux bruits de forte intensité peut provoquer une perte de l'audition.







## Travaux d'entretien et service après-vente.



En cas de conditions d'utilisation extrêmes, il est possible, lorsqu'on travaille des métaux, que des poussières conductrices se déposent à l'intérieur de l'outil électrique. La double isolation de l'outil électrique peut ainsi être endommagée. Souffler souvent de l'air comprimé sec et sans huile dans l'intérieur de l'outil électrique à travers les ouïes de ventilation et placer un dispositif à courant différentiel résiduel (RCD) en amont.

Remplacer les autocollants et avertissement sur l'outil électrique s'ils sont usés et illisibles.

Les produits ayant été en contact avec de l'amiante ne doivent pas être réparés. Éliminer les produits contaminés par l'amiante conformément aux dispositions nationales relatives à l'élimination de déchets contenant de l'amiante.

Si le câble d'alimentation de l'outil électrique est endommagé, le faire remplacer par le fabricant ou son représentant.

N'utiliser que des pièces de rechange d'origine.

Vous trouverez la liste actuelle des pièces de rechange pour cet outil électrique sur notre site [www.fein.com](http://www.fein.com).

**Si nécessaire, on peut remplacer soi-même les éléments suivants :** Bande de ponçage (11), poignées (1+2), protection pare-étincelles (4)

## Garantie.

La garantie du produit est valide conformément à la réglementation légale en vigueur dans le pays où le produit est mis sur le marché. Outre les obligations de garantie légale, les appareils FEIN sont garantis conformément à notre déclaration de garantie de fabricant.

Il se peut que seule une partie des accessoires décrits ou représentés dans cette notice d'utilisation soit fournie avec l'outil électrique.

## Déclaration de conformité

La **Déclaration CE** est uniquement valable pour les pays de l'Union européenne et de l'AELE (Association Européenne de Libre-Échange) et uniquement pour les produits destinés au marché de l'UE ou de l'AELE. Une fois que le produit a été mis sur le marché de l'UE, la marque UKCA cesse d'être valable.

La **Déclaration UKCA** est uniquement valable pour le marché britannique (Angleterre, Pays de Galles et Écosse) et uniquement pour les produits destinés au marché britannique. Une fois que le produit a été mis sur le marché britannique, le marquage CE cesse d'être valable.

L'entreprise FEIN déclare sous sa propre responsabilité que ce produit est en conformité avec les réglementations en vigueur indiquées à la dernière page de la présente notice d'utilisation.

Dossier technique auprès de :

C. & E. Fein GmbH  
Hans-Fein-Straße 81

73529 Schwäbisch Gmünd-Bargau, Germany

## Protection de l'environnement, recyclage.

Rapporter les emballages, les outils électriques hors d'usage et les accessoires dans un centre de recyclage respectant les directives concernant la protection de l'environnement.

En raison de leur contenu et de leurs propriétés, les bandes de ponçage doivent normalement être éliminées comme des déchets dangereux, conformément aux réglementations régionales en matière d'élimination.

## Sélection des accessoires

N'utiliser que des accessoires d'origine FEIN. L'accessoire doit être approprié au type d'outil électrique.

- Bande de ponçage/bande tissée ISO 2976 - 50 x 1000 mm, épaisseur max. de la bande 5 mm
- Bande de ponçage 50 x 1150 mm, épaisseur max. de la bande 5 mm (uniquement pour GHBR)
- Module GHBD
- Module GHBM
- Module GHBR (ne peut être utilisé qu'avec le GHB 15-50 Inox)

**Traduzione delle istruzioni originali.****Simboli, abbreviazioni e termini utilizzati.**

I simboli utilizzati in queste istruzioni per l'uso ed eventualmente sull'apparecchio servono a richiamare l'attenzione su possibili pericoli utilizzando questo apparecchio.

<b>Simbolo</b>	<b>Descrizione</b>
	La documentazione allegata, come le istruzioni per l'uso e le indicazioni generali di sicurezza devono essere lette assolutamente.
	Osservare le istruzioni nel testo o nel grafico riportato a lato!
	Osservare le istruzioni nel testo o nel grafico riportato a lato!
	Simbolo generale di divieto. Questa operazione è vietata.
	Prima di questa fase operativa, estrarre la spina di rete dalla presa elettrica. In caso contrario esiste il rischio di incidenti causati da avviamento involontario dell'elettrotensile.
	Non toccare mai parti in rotazione dell'elettrotensile.
	Durante la fase operativa utilizzare la protezione per gli occhi.
	Durante la fase operativa utilizzare la protezione acustica.
	Durante la fase operativa utilizzare la protezione polvere.
	Durante la fase operativa utilizzare la protezione per le mani.
<b>CE</b>	Conferma la conformità dell'elettrotensile con le direttive della Comunità europea.
<b>UK CA</b>	Certifica la conformità dell'elettrotensile alle direttive della Gran Bretagna (Inghilterra, Galles, Scozia).
	Valido solamente per Cina: La durata della protezione dell'ambiente con impiego normale del prodotto è di 10 anni.
	<b>AVVERTENZA</b> Questa avvertenza mette in guardia dallo sviluppo di una possibile situazione pericolosa che può comportare il pericolo di incidenti gravi oppure anche mortali.
	Una volta che un elettrotensile o un qualunque altro prodotto elettrotecnico sarà diventato inservibile, portarlo ad un centro di raccolta adibito ad un riciclaggio eseguito secondo criteri ecologici.
	Prodotto con isolamento doppio oppure rinforzato
	Accensione
	Spegnimento
	Bloccato
	Non bloccato
	Bassa velocità nastro abrasivo
	Alta velocità nastro abrasivo
	Senso di rotazione
(**)	può contenere cifre o lettere
(Ax - Zx)	Contrassegno per uso interno







### Regolazione della velocità del nastro (Figura 7).

Il settore può essere modificato in continuo.

Ruotare la rotella di regolazione (13) tra «1» per la velocità del nastro più bassa e «6» per la velocità del nastro massima.

### Manutenzione ed Assistenza Clienti.



In caso di condizioni di impiego estreme durante la lavorazione di metalli è possibile che polvere conduttrice si depositi

all'interno dell'elettrotensile. L'isolamento di protezione dell'elettrotensile può esserne pregiudicato. Soffiare spesso la parte interna dell'elettrotensile attraverso le fessure di ventilazione con aria compressa asciutta e senza olio ed inserire a monte un interruttore di sicurezza (FI).

In caso di invecchiamento ed usura rinnovare le etichette e le indicazioni di avvertenza sull'elettrotensile. Prodotti che sono venuti a contatto con amianto non devono essere dati in riparazione. Smaltire i prodotti contaminati con amianto conformemente alle norme per lo smaltimento di rifiuti contenenti amianto in vigore nel paese di impiego.

Se il cavo di collegamento dell'elettrotensile è danneggiato, lo stesso deve essere sostituito dal produttore o da un Centro Assistenza autorizzato.

Utilizzare esclusivamente parti di ricambio originali.

L'attuale lista dei pezzi di ricambio del presente elettrotensile è presente in Internet sul sito [www.fein.com](http://www.fein.com).

**In caso di necessità è possibile sostituire da soli le seguenti parti:** Nastro abrasivo (11), impugnature (1 + 2), protezione anticintille (4)

### Responsabilità per vizi e garanzia.

La prestazione di garanzia sul prodotto è valida secondo la relativa normativa vigente nel Paese in cui avviene l'immissione sul mercato. Inoltre la FEIN riconosce la garanzia conformemente alla dichiarazione di garanzia produttore FEIN.

Nel modello di fornitura del Vostro elettrotensile può essere contenuta anche solo una parte degli accessori descritti o illustrati nelle presenti istruzioni per l'uso.

### Dichiarazione di conformità.

La **dichiarazione CE** è valida esclusivamente per i Paesi dell'Unione Europea e dell'EFTA (European Free Trade Association) e solamente per i prodotti destinati al mercato UE o EFTA. Dopo l'immissione sul mercato UE del prodotto, il contrassegno UKCA perde la sua validità.

La **dichiarazione UKCA** è valida esclusivamente per il mercato britannico (Inghilterra, Galles e Scozia) e solo per prodotti destinati al mercato britannico. Dopo l'immissione sul mercato britannico del prodotto, il contrassegno CE perde la sua validità.

La Ditta FEIN dichiara sotto la propria responsabilità che il presente prodotto corrisponde alle norme applicabili riportate sull'ultima pagina delle presenti istruzioni per l'uso.

Documentazione tecnica presso:

C. & E. Fein GmbH

Hans-Fein-Straße 81

73529 Schwäbisch Gmünd-Bargau, Germany

### Misure ecologiche, smaltimento.

Portare ad un centro di raccolta adibito ad un riciclaggio eseguito secondo criteri ecologici gli imballaggi, gli elettrotensili e gli accessori scartati.

A causa dei componenti e delle caratteristiche le levigatrici a nastro devono essere smaltite in genere in modo adeguato come rifiuti pericolosi, secondo le disposizioni regionali in materia di smaltimento.

### Selezione degli accessori

Utilizzare esclusivamente accessori originali FEIN.

L'accessorio deve essere adatto al tipo dell'elettrotensile.























- Nastro abrasivo/nastro di Vlies ISO 2976 – 50 x 1000 mm, max. spessore del nastro 5 mm
- Nastro abrasivo 50 x 1150 mm, max. spessore del nastro 5 mm (solo per GHBR)
- Modulo GHBD
- Modulo GHBM
- Modulo GHBR (utilizzabile solo con GHB 15-50 Inox)



## Vertaling van de oorspronkelijke gebruiksaanwijzing.

### Gebruikte symbolen, afkortingen en begrippen.

De in deze gebruiksaanwijzing en eventueel op de machine gebruikte symbolen dienen ertoe, uw aandacht te vestigen op mogelijke gevaren tijdens de werkzaamheden met deze machine.

Symbol, teken	Verklaring
	Lees beslist de meegeleverde documenten, zoals de gebruiksaanwijzing en de algemene veiligheidsvoorschriften.
	Volg de aanwijzingen in de nevenstaande tekst of afbeelding op.
	Volg de aanwijzingen in de nevenstaande tekst of afbeelding op.
	Algemeen verbodsteken. Deze handeling is verboden.
	Trek de stekker uit het stopcontact voordat u deze handeling uitvoert. Anders bestaat er verwondingsgevaar door onbedoeld starten van het elektrische gereedschap.
	Raak ronddraaiende delen van het elektrische gereedschap niet aan.
	Gebruik tijdens de werkzaamheden een oogbescherming.
	Gebruik tijdens de werkzaamheden een gehoorbescherming.
	Gebruik tijdens de werkzaamheden een stofbescherming.
	Gebruik tijdens de werkzaamheden een handbescherming.
	Bevestigt de conformiteit van het elektrische gereedschap met de richtlijnen van de Europese Gemeenschap.
	Bevestigt de conformiteit van het elektrische gereedschap met de richtlijnen van Groot-Brittannië (Engeland, Wales, Schotland).
	Geldt alleen voor China: De duur van de milieubescherming bij normaal gebruik van het product bedraagt 10 jaar.
 <b>WAARSCHUWING</b>	Dit is een waarschuwing voor een mogelijk gevaarlijke situatie die tot ernstig letsel of de dood kan leiden.
	Versleten elektrische gereedschappen en andere elektrotechnische en elektrische producten moeten apart worden ingezameld en op een voor het milieu verantwoorde wijze worden hergebruikt.
	Product met een dubbele of versterkte isolatie
	Inschakelen
	Uitschakelen
	vergrendeld
	niet vergrendeld
	Lage snelheid schuurband
	Hoge snelheid schuurband
	Draairichting
(**)	Kan cijfers of letters bevatten
(Ax - Zx)	Aanduiding voor interne doeleinden

Teken	Eenheid internationaal	Eenheid nationaal	Verklaring
$v_0$	m/s	m/s	Snelheid schuurband
$P_1$	W	W	Opgenomen vermogen
$P_2$	W	W	Afgegeven vermogen
$U$	V	V	Meetspanning
$f$	Hz	Hz	Frequentie
$l_1$	mm	mm	Lengte schuurband
$l_2$	mm	mm	Breedte schuurband
	kg	kg	Gewicht volgens EPTA-Procedure 01
$L_{pA}$	dB	dB	Geluidsdrukniveau
$L_{wA}$	dB	dB	Geluidsvermogniveau
$L_{pCpeak}$	dB	dB	Piekgeluidsdrukniveau
$K_{...}$			Onzekerheid
$\alpha$	$m/s^2$	$m/s^2$	Trillingsemisiewaarde volgens EN 62841 (vectorsom van drie richtingen)
	m, s, kg, A, mm, V, W, Hz, N, °C, dB, min, $m/s^2$	m, s, kg, A, mm, V, W, Hz, N, °C, dB, min, $m/s^2$	Basiseenheden en afgeleide eenheden uit het internationale eenhedenstelsel <b>SI</b> .

## Voor uw veiligheid.

### **WAARSCHUWING** Lees alle veiligheidsaanschuivingen en alle voor-

schriften. Als de waarschuwingen en voorschriften niet worden opgevolgd, kan dit een elektrische schok, brand of ernstig letsel tot gevolg hebben.

**Bewaar alle waarschuwingen en voorschriften voor toekomstig gebruik.**



Gebruik dit elektrische gereedschap niet voordat u deze gebruiksaanwijzing en de meegeleverde „Algemene veiligheidsvoorschriften” (documentnummer 3 41 30 465 06 0) grondig heeft gelezen en volledig heeft begrepen. Bewaar deze documentatie voor later gebruik en geef ze mee wanneer u het elektrische gereedschap doorgeeft of verkoopt.

Neem ook de geldende nationale arbeidsveiligheidsregels in acht.

### **Beoogd gebruik, grenzen van het gebruik:**

handgevoerde bandschuurmachine voor het met een droge schuurband schuren en droog polijsten van oppervlakken van metaal met de door FEIN toegelaten inzetgereedschappen en toebehoren in een tegen weersinvloeden beschermde omgeving.

Toepassing alleen op stabiele ondergrond.

Het elektrische gereedschap is bestemd voor de bediening door gekwalificeerd personeel voor niet-continu dagelijks gebruik.

De bandschuurmachine is niet bestemd voor de bewerking van hout, minerale materialen, magnesium, kunststoffen en koolstofvezel- en glasvezelversterkte combinatiematerialen.

In een omgeving met storingen is een verminderde kwaliteit van de werking mogelijk, zoals tijdelijke uitval, tijdelijk vermindering van functie of van beoogde prestaties. Voor het herstel daarvan is een ingreep van de bediener vereist.

Dit elektrische gereedschap is ook bedoeld voor gebruik aan wisselstroomgeneratoren met voldoende capaciteit die voldoen aan de norm ISO 8528, uitvoeringsklasse G2. Aan deze norm wordt in het bijzonder niet voldaan als de zogenaamde vervormingsfactor 10 % overschrijdt. In geval van twijfel dient u informatie over de door u gebruikte generator in te winnen.

### **Bijzondere veiligheidsvoorschriften.**

**Houd het elektrische gereedschap alleen aan de geïsoleerde greepvlakken vast, aangezien het schuuroppervlak de aansluitkabel van het gereedschap kan raken.**

Beschadiging van een spanningvoerende leiding kan metalen delen van het gereedschap onder spanning zetten en tot een elektrische schok leiden.

### **Overige veiligheidsvoorschriften**

**Draag persoonlijke beschermende uitrusting. Gebruik afhankelijk van de toepassing een volledige gezichtsbescherming, oogbescherming of veiligheidsbril. Draag voor zover van toepassing een stofmasker, een gehoorbescherming, werkhandschoenen of een speciaal schort dat kleine slijp- en materiaaldeeltjes tegenhoudt.** Uw ogen moeten worden beschermd tegen wegvliegende deeltjes die bij verschillende toepassingen ontstaan. Een stof- of adembeschermingsmasker moet het bij de toepassing ontstaande stof filteren. Als u lang wordt blootgesteld aan loud lawaai, kan uw gehoor worden beschadigd.

**Draag bij de werkzaamheden geen losse kleding of sieraden en draag lang haar niet los.** Losse voorwerpen kunnen ondanks de veiligheidsvoorzieningen door bewegende delen worden meegenomen en tot verwondingen leiden.

**Gebruik geen versleten, ingescheurde of ernstig beschadigde schuurbanden. Ga zorgvuldig met de schuurbanden om en bewaar deze volgens de aanwijzingen van de fabrikant. Knik de schuurbanden niet.**

Beschadigde schuurbanden kunnen stukscheuren, weggeslingerd worden en iemand verwonden.

**Raak nooit de lopende schuurband aan en grijp niet onder de beschermplaat.** Er bestaat verwondingsgevaar.

**Gebruik altijd de veiligheidsvoorzieningen die zich op de machine bevinden. De veiligheidsvoorzieningen moeten goed op de machine gemonteerd zijn, zodat een maximum aan veiligheid wordt bereikt.** De veiligheidsvoorzieningen moeten de bediener beschermen tegen rondvliegende schuurdeeltjes en onbedoelde aanraking met de schuurband.

**Let op, brand- en explosiegevaar! Bij het schuren van metalen (zoals aluminium en magnesium) ontstaat stof dat brandbaar of explosief kan zijn. Gebruik de machine niet in de buurt van brandbare materialen.** Vonken kunnen deze materialen ontsteken.

**Let erop dat er geen personen door wegvliegende vonken in gevaar worden gebracht.** Verwijder brandbare materialen uit de buurt. Bij het schuren van metaal ontstaan wegvliegende vonken.

**Zet het werkstuk vast.** Een in een spanvoorziening vastgezet werkstuk wordt steviger vastgehouden dan in uw hand.

**Het bewerkte oppervlak kan zeer heet worden.** Raak het niet met uw hand aan.

**Let erop dat andere personen zich op een veilige afstand bevinden van de plaats waar u werkt. Iedereen die de werkomgeving betreedt, moet persoonlijke beschermende uitrusting dragen.** Brokstukken van het werkstuk of gebroken inzetgereedschappen kunnen wegvliegen en verwondingen veroorzaken, ook buiten de directe werkomgeving.

**Houd de stroomkabel uit de buurt van de schuurband.** Als u de controle over het gereedschap verliest, kan de stroomkabel worden doorgesneden of meegenomen en uw hand of arm kan in de schuurband terechtkomen.

**Leg het elektrische gereedschap nooit neer voordat de schuurband volledig tot stilstand is gekomen.** De schuurband kan in contact komen met het oppervlak, waardoor u de controle over het elektrische gereedschap kunt verliezen.

**Laat het elektrische gereedschap niet lopen terwijl u het draagt.** Uw kleding kan door toevallig contact met de schuurband worden meegenomen en dit kan tot letsel leiden.

**Controleer of de schuurband volgens de voorschriften van de fabrikant is gemonteerd. De gemonteerde schuurbanden moeten vrij kunnen draaien.** Verkeerd gemonteerde schuurbanden kunnen tijdens de werkzaamheden losraken en weggeslingerd worden.

**Richt het elektrische gereedschap nooit op uzelf, andere personen of dieren.** Er bestaat verwondingsgevaar door scherpe schuurbanden.

**Houd het elektrische gereedschap goed vast.** Er kunnen gedurende korte tijd grote reactiemomenten optreden.

**Raak nooit de lopende schuurband aan.** Er bestaat verwondingsgevaar.

**Er mogen geen plaatjes of symbolen op het elektrische gereedschap worden geschroefd of geniet.** Een beschadigde isolatie biedt geen bescherming tegen een elektrische schok.

**Gebruik geen toebehoren dat niet speciaal door de fabrikant van het elektrische gereedschap is ontwikkeld of vrijgegeven.** Een veilig gebruik is niet alleen gegeven door het feit dat een toebehoren op uw elektrische gereedschap past.

**Reinig de ventilatieopeningen van het elektrische gereedschap regelmatig met een niet-metalen gereedschap.** De motorventilator zuigt stof in het machinehuis. Dit kan bij overmatige ophoping van metaalstof elektrische gevaren veroorzaken.

**Voorkom aanraking van het lichaam met gearde oppervlakken, bijvoorbeeld van buizen, verwarming, fornuizen en koelkasten. Er bestaat een verhoogd risico door een elektrische schok wanneer uw lichaam geard is.** Onder bepaalde omstandigheden kunnen componenten van de machine elektrostatisch worden opgeladen.

**Controleer voor de ingebruikneming de netaansluitkabel en de netstekker op beschadigingen.**

**Advies: Gebruik het elektrische gereedschap altijd via een aardlekschakelaar met een uitschakelstroom van 30 mA of minder.**

### **Omgang met gevaarlijke stoffen**

Bij werkzaamheden voor materiaalafname met dit gereedschap ontstaat stof dat gevaarlijk kan zijn. Aanraken of inademen van sommige soorten stof, bijvoorbeeld van asbest en asbesthoudende materialen, loodhoudende verf, metaal, sommige houtsoorten, mineralen, silicaatdeeltjes van steenhoudende materialen, verpopsmiddelen, houtbeschermingsmiddelen en aangroeiwering voor watervoertuigen kan bij personen allergische reacties, ademwegziekten, kanker en/of voortplantingsdefecten tot gevolg hebben. Het risico door de inademing van stof is afhankelijk van de blootstelling. Gebruik een op de vrijkomende stofsoort afgestemde afzuiging en persoonlijke veiligheidsuitrusting en zorg voor een goede ventilatie van de werkplek. Laat de bewerking van asbesthoudend materiaal over aan een vakman.

Houtstof en lichtmetaalstof, hete mengsels van schuurstof en chemische stoffen kunnen onder ongunstige omstandigheden zelf tot ontsteking komen of een explosie veroorzaken. Voorkom wegvliegende vonken in de richting van het stofreservoir en oververhitting van het elektrische gereedschap en het schuurmateriaal. Maak het stofreservoir op tijd leeg. Neem de bewerkingsvoorschriften van de fabrikant van het materiaal en de in uw land geldige voorschriften voor de te bewerken materialen in acht.

## Hand- en armtrillingen

Het in deze gebruiksaanwijzing vermelde trillingsniveau is gemeten met een volgens EN 62841 genormeerde meetmethode en kan worden gebruikt om elektrische gereedschappen met elkaar te vergelijken. Deze is ook geschikt voor een voorlopige inschatting van de trillingsbelasting.

Het aangegeven trillingsniveau representeert de hoofdzakelijke toepassingen van het elektrische gereedschap. Als echter het elektrische gereedschap wordt gebruikt voor andere toepassingen, met afwijkende inzetgereedschappen of onvoldoende onderhoud, kan het trillingsniveau afwijken. Dit kan de trillingsbelasting gedurende de gehele arbeidsperiode duidelijk verhogen.

Voor een nauwkeurige schatting van de trillingsbelasting moet ook rekening worden gehouden met de tijd waarin het gereedschap uitgeschakeld is, of waarin het gereedschap wel loopt, maar niet werkelijk wordt gebruikt. Dit kan de trillingsbelasting gedurende de gehele arbeidsperiode duidelijk verminderen.

Leg extra veiligheidsmaatregelen ter bescherming van de bediener tegen het effect van trillingen vast, zoals: onderhoud van elektrische gereedschappen en inzetgereedschappen, warm houden van de handen, organisatie van het arbeidsproces.

## In één oogopslag.

- 1 voorste handgreep (geïsoleerd greepvlak)
- 2 achterste handgreep (geïsoleerd greepvlak)
- 3 Moer voor vonkenbescherming
- 4 Vonkenbescherming
- 5 Hendel voor schuurbandwissel
- 6 Aan/uit-schakelaar
- 7 Contactschijf
- 8 Schroeven voor schuurbandfijninstelling
- 9 Moer voor schuurbandfijninstelling
- 10 Vlakschuursteen
- 11 Schuurband
- 12 Aandrijfschijf
- 13 Stelwiel vooraf instelbaar toerental
- 14 Geïsoleerd greepvlak elektrisch gereedschap

## Instellingen.

**Trek altijd voor werkzaamheden aan het elektrische gereedschap de stekker uit het stopcontact.**

### Handgreep instellen (afbeelding 2).

De handgreep kan in drie verschillende standen worden bevestigd.

Draai de greep los.

Breng de greep in de door u gewenste werkstand en bevestig deze weer.

### Bandloop fijn afstellen (afbeelding 3).

Schakel de machine in en controleer de bandloop.

Loopt de band niet in het midden, draait u de schroef (8) los en draait u de moer (9) met een sleutel (10 mm) afhankelijk van wat nodig is naar rechts of naar links.

## Schuurband vervangen (afbeelding 4).

Zwenk de hendel (5) naar rechts. De schuurband is nu los en kan worden verwijderd.

Breng de nieuwe schuurband aan. Let erop dat de pijlrichtingen op de binnenzijde van de schuurband en het huis van het elektrische gereedschap overeenkomen.

Zwenk de hendel (5) naar links en controleer of de schuurband in het midden ligt. Controleer regelmatig de bandloop.

Controleer bij elke schuurbandwissel de bandrollen op beschadigingen. Vervang beschadigde bandrollen.

Controleer aandrijfschijf (12) en contactschijf (7) bij elke schuurbandwissel op slijtage en beschadigingen. Laat beschadigde delen vervangen.

## Geïsoleerde greepvlakken (afbeelding 5).

Houd het elektrische gereedschap vast aan de geïsoleerde greepvlakken (1), (2) en (14).

## Vonkenbescherming vervangen

Draai de moer (3) los en verwijder de vonkenbescherming (4). Plaats de nieuwe vonkenbescherming en draai de moer (3) vast.

## Gebruiksvoorschriften.



Controleer het te bewerken werkstuk op verontreinigingen. Verwijder de vreemde voorwerpen voor de bewerking.



Schuur of slijp niet in het bereik van de aandrijfschijf (12).



**WAARSCHUWING**

**Gebruik het elektrische gereedschap niet met natte of vochtige handen.**

## In- en uitschakelen (afbeelding 6).

De **nulspanningsbeveiliging** voorkomt dat de band-schuurmachine weer zelfstandig begint te lopen als tijdens het gebruik de stroomtoevoer is onderbroken, bijvoorbeeld doordat de stekker uit het stopcontact is getrokken, ook als dat slechts kort het geval is geweest.

### Inschakelen:

Duw de aan/uit-schakelaar (6) met het geribbelde oppervlak naar beneden en schuif deze vervolgens naar voren.

### Uitschakelen:

Druk de aan/uit-schakelaar (6) omlaag.

## Bandsnelheid instellen (afbeelding 7).

Het bereik kan traploos worden veranderd.

Draai het stelwiel (13) tussen „1” voor de laagste bandsnelheid en „6” voor de hoogste bandsnelheid.

## Onderhoud en klantenservice.



Onder extreme gebruiksomstandigheden kan bij het bewerken van metalen geleidend stof in het elektrische gereedschap terecht komen. Daardoor kan de veiligheidsisolatie van het elektrische gereedschap worden geschaad. Blaas regelmatig de binnenzijde van het elektrische gereedschap via de ventilatieopeningen met droge en olievrije perslucht schoon en sluit het gereedschap via een aardlekschakelaar aan.

Vervang stickers en waarschuwingen op het elektrische gereedschap bij veroudering en slijtage.

Producten die met asbest in aanraking zijn gekomen, mogen niet voor reparatie worden afgegeven. Voer met asbest gecontamineerde producten af volgens de in uw land geldende voorschriften voor de afvoer van asbesthoudend afval.

Als de aansluitkabel van het elektrische gereedschap beschadigd is, moet deze worden vervangen door de fabrikant of zijn vertegenwoordiger.

Gebruik alleen originele vervangingsonderdelen.

De actuele onderdelenlijst van dit elektrische gereedschap vindt u op [www.fein.com](http://www.fein.com).

**De volgende delen kunt u indien nodig zelf vervangen:**  
Schuurband (11), grepen (1 + 2), vonkbescherming (4)

## Wettelijke garantie en fabrieksgarantie.

De wettelijke garantie op het product geldt overeenkomstig de wettelijke regelingen in het land waar het product wordt verkocht. Bovendien biedt FEIN garantie overeenkomstig de FEIN-fabrieksgarantieverklaring.

Het is mogelijk dat bij het elektrische gereedschap slechts een deel van het in deze gebruiksaanwijzing beschreven en afgebeelde toebehoren wordt meegeleverd.

## Conformiteitsverklaring.

De **CE-verklaring** geldt alleen voor landen van de Europese Unie en de EFTA (European Free Trade Association) en alleen voor producten die bestemd zijn voor de EU- of EFTA-markt. Zodra het product op de EU-markt is gebracht, verliest het UKCA-teken zijn geldigheid.

De **UKCA-verklaring** geldt alleen voor de Britse markt (Engeland, Wales en Schotland) en alleen voor producten die voor de Britse markt bestemd zijn. Zodra het product op de Britse markt is gebracht, verliest het CE-teken zijn geldigheid.

De firma FEIN verklaart als alleen verantwoordelijke dat dit product overeenstemt met de geldende bepalingen die op de laatste pagina van deze gebruiksaanwijzing vermeld staan.

Technische documentatie bij:

C. & E. Fein GmbH  
Hans-Fein-Straße 81

73529 Schwäbisch Gmünd-Bargau, Germany

## Milieubescherming en afvoer van afval.

Voer verpakkingen, versleten elektrische gereedschappen en toebehoren op een voor het milieu verantwoorde wijze af.

Schuurbanden moeten gewoonlijk, vanwege hun inhoudsstoffen en eigenschappen, op vakkundige wijze als gevaarlijk afval volgens de regionale afvalwerkingsvoorschriften worden afgevoerd.

## Toebehorenkeuze

Gebruik uitsluitend origineel FEIN-toebehoren. Het toebehoren moet voor het type elektrisch gereedschap bestemd zijn.

- Schuurband/vliesband ISO 2976 – 50 x 1000 mm, max. banddikte 5 mm
- Schuurband 50 x 1150 mm, max. banddikte 5 mm (alleen voor GHBR)
- Module GHBD
- Module GHBM
- Module GHBR (alleen te gebruiken met GHB 15-50 Inox)

## Traducción del manual original.

### Simbología, abreviaturas y términos empleados.

La simbología utilizada en estas instrucciones de uso o en la máquina, pretende advertirle sobre los posibles peligros que puedan presentarse al trabajar con la máquina.

Símbolo	Definición
	Es imprescindible leer los documentos que se adjuntan, como las instrucciones de servicio y las instrucciones generales de seguridad.
	¡Seguir las instrucciones indicadas al margen!
	¡Seguir las instrucciones indicadas al margen!
	Símbolo de prohibición general. Esta acción está prohibida.
	Antes de realizar el paso de trabajo descrito, sacar el enchufe de la red. En caso contrario, podría accidentarse al ponerse en marcha fortuitamente la herramienta eléctrica.
	No tocar las piezas en rotación de la herramienta eléctrica.
	Al trabajar protegerse los ojos.
	Al trabajar utilizar un protector acústico.
	Al trabajar protegerse del polvo.
	Al trabajar utilizar una protección para las manos.
CE	Atestigua la conformidad de la herramienta eléctrica con las directivas de la Comunidad Europea.
UK CA	Atestigua la conformidad de la herramienta eléctrica con las directivas del Reino Unido (Inglaterra, Gales, Escocia).
	Solo válido en China: La protección del medio ambiente usando el producto de forma normal es de 10 años.
	Este símbolo advierte sobre una situación peligrosa que puede comportar lesiones graves o mortales.
	Acumular por separado las herramientas eléctricas y demás productos electrotécnicos y eléctricos inservibles y someterlos a un reciclaje ecológico.
	Producto dotado con un aislamiento doble o reforzado
	Conexión
	Desconexión
	bloqueo
	desbloqueo
	Baja velocidad de la banda
	Alta velocidad de la banda
	Sentido de giro
(**)	puede contener cifras o letras
(Ax - Zx)	Identificación para fines internos

Símbolo	Unidad internacional	Unidad nacional	Definición
$v_0$	m/s	m/s	Velocidad de la banda de lija
$P_1$	W	W	Potencia absorbida
$P_2$	W	W	Potencia útil
$U$	V	V	Tensión nominal
$f$	Hz	Hz	Frecuencia
$l_1$	mm	mm	Longitud de la banda de lija
$l_2$	mm	mm	Ancho de la banda de lija
	kg	kg	Peso según EPTA-Procedure 01
$L_{pA}$	dB	dB	Nivel de presión sonora
$L_{wA}$	dB	dB	Nivel de potencia acústica
$L_{pCpeak}$	dB	dB	Valor máx. de nivel sonoro
$K_{...}$			Inseguridad
$a$	$m/s^2$	$m/s^2$	Valor de vibraciones emitidas según EN 62841 (suma vectorial de tres direcciones)
	m, s, kg, A, mm, V, W, Hz, N, °C, dB, min, $m/s^2$	m, s, kg, A, mm, V, W, Hz, N, °C, dB, min, $m/s^2$	Unidades básicas y unidades derivadas del sistema internacional de unidades <b>SI</b> .

## Para su seguridad.

### **ADVERTENCIA** Lea integralmente estas advertencias de peligro e instrucciones.

En caso de no atenerse a las advertencias de seguridad siguientes, ello puede ocasionar una descarga eléctrica, un incendio y/o lesión grave.

**Guardar todas las advertencias de peligro e instrucciones para futuras consultas.**

 No utilice esta herramienta eléctrica sin haber leído con detenimiento y haber entendido íntegramente estas instrucciones de servicio, así como las "Instrucciones generales de seguridad" (nº de documento 3 41 30 465 06 0) adjuntas. Guarde la documentación citada para posteriores consultas y entréguelas al usuario en caso de prestar o vender la herramienta eléctrica.

Observe también las respectivas prescripciones contra accidentes de trabajo vigentes en su país.

### Utilización reglamentaria, límites de uso:

Lijadora de cinta portátil para lijar en seco y pulir superficies metálicas con útiles y accesorios homologados por FEIN en lugares cubiertos.

Solo se deberá emplear trabajando sobre un firme estable.

La herramienta eléctrica ha sido diseñada para ser manejada por personal especializado para su uso diario no permanente.

La lijadora de cinta no ha sido diseñada para procesar madera, materiales minerales, magnesio, plásticos y materiales compuestos reforzados con fibra (p. ej. CFRP/GFRP).

En entornos expuestos a perturbaciones puede que se vea reducida la calidad operativa, ya sea por una avería transitoria o por una degradación temporal del funcionamiento o del comportamiento funcional reglamentario, cuya subsanación requerirá de la intervención del operario.

Esta herramienta eléctrica es apta además para ser utilizada con grupos electrógenos de alterna siempre que dispongan de suficiente potencia y cumplan los requisitos según norma ISO 8528 para la clase de ejecución G2. Deberá prestarse especial atención a no sobrepasar el coeficiente de distorsión máximo del 10 % establecido en dicha norma. En caso de duda consulte los datos del grupo utilizado por Ud.

### Instrucciones de seguridad especiales.

**Sujete la herramienta eléctrica por las empuñaduras aisladas, ya que la base lijadora puede dañar el cable de conexión de red de la misma.** Al dañarse un conductor bajo tensión puede que las partes metálicas del aparato le provoquen una descarga eléctrica.

### Instrucciones de seguridad adicionales

**Utilice un equipo de protección personal. Dependiendo del trabajo a realizar use una careta, una protección para los ojos, o unas gafas de protección. Si procede, emplee una mascarilla antipolvo, protectores auditivos, guantes de protección o un mandil especial adecuado para protegerle de los pequeños fragmentos que pudieran salir proyectados al desprenderse del útil o pieza.** Las gafas de protección deberán ser indicadas para protegerle de los fragmentos que pudieran salir despedidos al trabajar. La mascarilla antipolvo o respiratoria deberá ser apta para filtrar las partículas producidas al trabajar. La exposición prolongada al ruido puede provocar sordera.

**Al trabajar no emplee ropa holgada, ni joyas, ni lleve suelto el pelo, si es largo.** A pesar de los dispositivos de protección, es posible que los objetos sueltos sean arrastrados por piezas móviles y provoquen un accidente.

**No emplee bandas de lija desgastadas, rasgadas ni embazadas. Trate cuidadosamente las bandas de lija y guárdelas siguiendo las instrucciones del fabricante. ¡No doble las bandas de lija!** Las bandas de lija dañadas pueden rasgarse y salir proyectadas pudiendo causar un accidente.

**Jamás toque la banda de lija en funcionamiento ni bajo la chapa de protección.** Peligro de accidente.

**Siempre utilice los dispositivos de protección que lleva la máquina. Los dispositivos de protección deberán estar montados de forma segura en la máquina para lograr una seguridad máxima.** Los dispositivos de seguridad tienen la misión de proteger al usuario de las partículas proyectadas y del contacto fortuito con la cinta de lija.

**¡Atención, peligro de incendio y explosión! Al lijar metales (p. ej. aluminio o magnesio) se produce polvo susceptible de incendiarse o explotar. No utilice la máquina cerca de materiales combustibles.** Las chispas producidas al trabajar pueden llegar a incendiar estos materiales.

**Preste atención a que las chispas proyectadas no puedan dañar a ninguna persona.** Retire los materiales combustibles que se encuentren cerca. Al lijar metales se proyectan chispas.

**Asegure la pieza de trabajo.** Una pieza de trabajo queda sujeta de forma mucho más segura con un dispositivo de fijación que con la mano.

**La superficie tratada se puede poner muy caliente.** No la toque con la mano.

**Cuide que las personas en las inmediaciones se mantengan a suficiente distancia de la zona de trabajo. Toda persona que acceda a la zona de trabajo deberá utilizar un equipo de protección personal.** Podrían ser lesionadas, incluso fuera del área de trabajo inmediato, al salir proyectados fragmentos de la pieza de trabajo o del útil.

**Mantenga el cable de red alejado de la banda de lija.** En caso de que Ud. pierda el control sobre el aparato, el cable de red puede llegar a cortarse, o enredarse y arrastrarle su mano o brazo contra la banda de lija en funcionamiento.

**Jamás deposite la herramienta eléctrica antes de que la banda de lija se haya detenido por completo.** La banda de lija en marcha puede llegar a tocar la base de apoyo y hacerle perder el control sobre la herramienta eléctrica.

**No deje funcionar la herramienta eléctrica mientras la transporta.** Podría lesionarse, si por un descuido, la banda de lija llega a agarrar su ropa.

**Asegúrese de que la banda de lija esté montada de acuerdo a las instrucciones del fabricante. Las bandas de lija montadas deberán girar sin rozar en ningún lado.** Las bandas de lija incorrectamente montadas se pueden aflojar durante el trabajo y salir despedidas.

**No dirija la herramienta eléctrica contra Ud., contra otras personas, ni contra animales.** Podría accidentarse con las bandas de lija abrasivas.

**Sujete firmemente la herramienta eléctrica.** Pueden presentarse súbitamente unos altos pares de reacción.

**Jamás toque la cinta de lija en funcionamiento.** Peligro de accidente.

**Esta prohibido fijar rótulos o señales a la herramienta eléctrica con tornillos o remaches.** Un aislamiento dañado no le protege de una electrocución.

**No use accesorios que no hayan sido especialmente desarrollados u homologados por el fabricante de la herramienta eléctrica.** El mero hecho de que sea montable un accesorio en su herramienta eléctrica no es garantía de que su funcionamiento sea seguro.

**Limpie periódicamente las rejillas de refrigeración de la herramienta eléctrica empleando herramientas que no sean de metal.** El ventilador del motor aspira polvo hacia el interior de la carcasa. En caso de acumularse polvo de metal en exceso, ello puede provocar al usuario una descarga eléctrica.

**Evite que su cuerpo toque partes conectadas a tierra como tuberías, radiadores, cocinas y refrigeradores. El riesgo a quedar expuesto a una descarga eléctrica es mayor si su cuerpo tiene contacto con tierra.** Bajo ciertas condiciones puede que algunos componentes de la máquina se carguen electrostáticamente.

**Antes de la puesta en marcha inspeccione si están dañados el cable de red y el enchufe.**

**Recomendación: Siempre opere la herramienta eléctrica a través de un interruptor diferencial (RCD) con una corriente de disparo máxima de 30 mA.**

### **Manipulación con materiales peligrosos**

Al trabajar con esta herramienta en desbaste de material se genera polvo que puede ser peligroso. El contacto o inspiración de ciertos materiales en polvo como, p. ej., el amianto o los materiales que lo contienen, pinturas con plomo, metales, ciertos tipos de madera, minerales, partículas de sílice de materiales a base de mineral, disolventes de pintura, conservadores de la madera y antifouling para embarcaciones puede provocar en las personas reacciones alérgicas y/o enfermedades respiratorias, cáncer, daños congénitos o trastornos reproductivos. El riesgo derivado de la inspiración de material en polvo depende de la frecuencia de exposición al mismo. Utilice un sistema de aspiración apropiado para el polvo producido en combinación con un equipo de protección personal y cuide que esté bien ventilado el puesto de trabajo. Se recomienda que los materiales que contengan amianto sean procesados por especialistas.

El polvo de madera y el de aleaciones ligeras, así como la mezcla de sustancias químicas con material en polvo caliente pueden llegar a autoinflamarse o provocar una explosión. Evite el salto de chispas en dirección al depósito de polvo así como el sobrecalentamiento de la herramienta eléctrica y de la pieza a lijar, vacíe con suficiente antelación el depósito de polvo, respete las instrucciones de trabajo del fabricante del material y las prescripciones vigentes en su país sobre los materiales a trabajar.



## Vibraciones en la mano/brazo

El nivel de vibraciones indicado en estas instrucciones ha sido determinado según el procedimiento de medición fijado en la norma EN 62841 y puede servir como base de comparación con otras herramientas eléctricas. También es adecuado para estimar provisionalmente la emisión de vibraciones.

El nivel de vibraciones indicado ha sido determinado para las aplicaciones principales de la herramienta eléctrica. Por ello, el nivel de vibraciones puede ser diferente si la herramienta eléctrica se utiliza en otras aplicaciones, con útiles diferentes, o si el mantenimiento de la misma fuese deficiente. Ello puede suponer un aumento drástico de la emisión de vibraciones durante el tiempo total de trabajo.

Para determinar con exactitud la emisión de las vibraciones, es necesario considerar también aquellos tiempos en los que el aparato esté desconectado, o bien, esté en funcionamiento, pero sin ser utilizado realmente. Ello puede suponer una disminución drástica de la emisión de vibraciones durante el tiempo total de trabajo.

Fije unas medidas de seguridad adicionales para proteger al usuario de los efectos por vibraciones, como por ejemplo: Mantenimiento de la herramienta eléctrica y de los útiles, conservar calientes las manos, organización de las secuencias de trabajo.

## De una ojeada.

- 1 empuñadura delantera (zona de agarre aislada)
- 2 empuñadura trasera (zona de agarre aislada)
- 3 Tuerca para protección contra chispas
- 4 Protección contra chispas
- 5 Palanca para cambio de la cinta de lija
- 6 Interruptor de conexión/desconexión
- 7 Rueda de contacto
- 8 Tornillos de ajuste de la cinta de lija
- 9 Tuerca de ajuste de la cinta de lija
- 10 Base plana
- 11 Cinta de lija
- 12 Rueda motriz
- 13 Rueda preselección de revoluciones
- 14 Zona de agarre aislada en la herramienta eléctrica

## Ajustes.

**Antes de cualquier manipulación en la herramienta eléctrica, sacar el enchufe de red de la toma de corriente.**

### Ajuste de la empuñadura (Figura 2).

La empuñadura puede fijarse en 3 posiciones diferentes.

Afloje la empuñadura.

Coloque la empuñadura en la posición de trabajo deseada y apriétela de nuevo firmemente.

### Ajuste del curso de la cinta (Figura 3).

Conecte la máquina y verifique el curso de la cinta.

Si la cinta no marcha centrada, afloje el tornillo (8) y gire la tuerca (9) hacia la derecha o izquierda, según convenga, con una llave fija con boca de 10 mm.

## Cambio de la banda de lija (Figura 4).

Gire la palanca (5) hacia la derecha. La cinta de lija es destensada y puede retirarse.

Monte la cinta de lija nueva. Cuide que señalen en la misma dirección las flechas en la cara interior de la cinta de lija y las de la carcasa de la herramienta eléctrica.

Gire hacia la izquierda la palanca (5) y controle que la cinta de lija quede centrada. Verifique con regularidad el curso de la cinta.

Siempre que cambie la banda de lija inspeccione si están dañados los rodillos de la banda. Haga sustituir los rodillos de la banda si están deteriorados.

Siempre que cambie la banda de lija, inspeccione el grado de desgaste y el estado de la rueda motriz (12) y de la rueda de contacto (7). Haga sustituir las piezas deterioradas.

## Zona de agarre aislada (Figura 5).

Sujete la herramienta eléctrica por las zonas de agarre aisladas (1), (2) y (14).

## Cambio de la protección contra chispas

Afloje la tuerca (3) y retire la protección contra chispas (4). Monte la protección contra chispas nueva y apriete la tuerca (3) an.

## Instrucciones de manejo.



Controle si está sucia la pieza de trabajo a procesar. Retire los cuerpos extraños antes de comenzar a trabajar.



No lije dentro del área de la rueda motriz (12).



**ADVERTENCIA** No deje funcionar la herramienta eléctrica con las manos mojadas o húmedas.

## Conexión y desconexión (Figura 6).

Si durante el funcionamiento de la lijadora de cinta ésta hubiese dejado de alimentarse, incluso brevemente, p. ej., al sacar el enchufe de la red, la **protección contra reenganche** se encarga de que al volver a alimentarse la lijadora de cinta, ésta no vuelva a conectarse automáticamente.

### Conexión:

Apriete el interruptor de conexión / desconexión (6) por la zona estriada y empújelo entonces hacia delante.

### Desconexión:

Presione hacia abajo el interruptor de conexión/desconexión (6).

### Ajuste de la velocidad de la banda (Figura 7).

La velocidad se puede ajustar en todo el rango de forma continua.

Gire la rueda de ajuste (13) entre "1" (velocidad mínima) y "6" (velocidad máxima).

## Reparación y servicio técnico.



En caso de trabajar metales bajo unas condiciones extremas se puede llegar a depositar polvo conductor de corriente en el interior de la herramienta eléctrica. Ello puede mermar la eficacia del aislamiento de protección de la herramienta eléctrica. Limpie con frecuencia el interior de la herramienta eléctrica soplando aire comprimido seco y exento de aceite por las rejillas de refrigeración, y conecte la herramienta eléctrica a través de un interruptor diferencial (FI).

Si son ilegibles renueve las etiquetas y advertencias de peligro de la herramienta eléctrica.

Los productos que hayan entrado en contacto con amianto no se dejarán reparar. Deseche los productos contaminados con amianto de acuerdo a las prescripciones vigentes en su país sobre la eliminación de residuos que contengan amianto.

En caso de que se dañe el cable de red de la herramienta eléctrica, éste deberá ser reemplazado por el fabricante o por su representante.

Solamente use recambios originales.

La lista de piezas de recambio actual para esta herramienta eléctrica la encuentra en internet bajo [www.fein.com](http://www.fein.com).

**Si fuese preciso, puede sustituir Ud. mismo las piezas siguientes:** banda de lija (11), empuñaduras (1 + 2), protección contra chispas (4)

## Garantía.

La garantía del producto se realiza de acuerdo a las regulaciones legales vigentes en el país de adquisición. Adicionalmente, FEIN ofrece una garantía ampliada de acuerdo con la declaración de garantía del fabricante FEIN.

El material de serie suministrado con su herramienta eléctrica puede que no corresponda en su totalidad al material descrito o mostrado en estas instrucciones de servicio.

## Declaración de conformidad.

La **Declaración CE** solo es válida para países de la Unión Europea y de la EFTA (European Free Trade Association) y solo para productos destinados para el mercado de la UE y de la EFTA. El marcado UKCA pierde su validez si el producto es comercializado en el mercado de la UE.

La **Declaración UKCA** solo es válida en el mercado británico (Inglaterra, Gales y Escocia) y solo para productos destinados para el mercado británico. El marcado CE pierde su validez si el producto es comercializado en el mercado británico.

La empresa FEIN declara bajo su propia responsabilidad que este producto cumple con las disposiciones pertinentes detalladas en la última página de estas instrucciones de servicio.

Expediente técnico en:

C. & E. Fein GmbH

Hans-Fein-Straße 81

73529 Schwäbisch Gmünd-Bargau, Germany

## Protección del medio ambiente, eliminación.

Los embalajes, y las herramientas eléctricas y accesorios inservibles deberán entregarse a los puntos de recogida correspondientes para que puedan ser sometidos a un reciclaje ecológico.

Por lo general, es necesario que las cintas de lija, por su composición y propiedades, sean desechadas adecuadamente como residuo peligroso de acuerdo con las prescripciones de eliminación regionales.

## Accesorios disponibles





















Únicamente utilice accesorios originales FEIN. Los accesorios deberán ser los apropiados para el tipo de herramienta eléctrica utilizado.

- Cinta de lija/cinta de vellón ISO 2976 – 50 x 1000 mm, grosor de cinta máx. 5 mm
- Cinta de lija 50 x 1150 mm, grosor de cinta máx. 5 mm (solo para GHBR)
- Módulo GHBD
- Módulo GHBM
- Módulo GHBR (utilizable solamente con GHB 15-50 Inox)

Tradução do manual de instruções original.

## Símbolos utilizados, abreviações e termos.

Os símbolos utilizados nestas instruções de serviço e eventualmente na máquina, servem para chamar a sua atenção a possíveis riscos durante o trabalho com esta máquina.

Símbolo, sinal	Explicação
	É imprescindível ler os documentos em anexo, portanto a instrução de serviço e as indicações gerais de segurança.
	Trabalhar de acordo com as indicações dos textos ou dos gráficos ao lado!
	Trabalhar de acordo com as indicações dos textos ou dos gráficos ao lado!
	Símbolo geral de proibição. Esta ação é proibida.
	Puxar a ficha de rede da tomada de rede antes desta etapa de trabalho. Caso contrário há perigo de lesões devido a arranque da ferramenta elétrica.
	Não entrar em contacto com as peças em rotação da ferramenta elétrica.
	Usar proteção para os olhos durante o trabalho.
	Usar proteção auricular durante o trabalho.
	Usar proteção contra pó durante o trabalho.
	Usar luvas durante o trabalho.
CE	Autentica a conformidade da ferramenta elétrica em relação às diretivas da Comunidade Européia.
UK CA	Confirma a conformidade da ferramenta elétrica com as diretivas da Grã-Bretanha (Inglaterra, País de Gales, Escócia).
	Válido apenas para a China: A duração da proteção ambiental com o uso normal do produto é de 10 anos.
 <b>ATENÇÃO</b>	Esta nota indica uma situação possivelmente perigosa, que pode levar a graves lesões ou até à morte.
	Ferramentas elétricas velhas e outros produtos eletrotécnicos e elétricos velhos devem ser separados e reciclados de forma ecológica.
	Produto com isolamento duplo ou reforçado
	Ligar
	Desligar
	travado
	não travado
	Baixa velocidade da cinta abrasiva
	Alta velocidade da cinta abrasiva
	Sentido de rotação
(**)	pode conter cifras ou letras
(Ax - Zx)	Marcação para finalidades internas

Sinal	Unidade internacional	Unidade nacional	Explicação
$v_0$	m/s	m/s	Velocidade da cinta abrasiva
$P_1$	W	W	Consumo de potência
$P_2$	W	W	Débito de potência
$U$	V	V	Tensão admissível
$f$	Hz	Hz	Frequência
$l_1$	mm	mm	Comprimento da cinta abrasiva
$l_2$	mm	mm	Largura da cinta abrasiva
	kg	kg	Peso conforme EPTA-Procedure 01
$L_{pA}$	dB	dB	Nível de pressão acústica
$L_{wA}$	dB	dB	Nível da potência acústica
$L_{pCpeak}$	dB	dB	Máximo nível de pressão acústica
$K_{...}$			Aceleração
$a$	$m/s^2$	$m/s^2$	Valor de emissão de oscilações conforme EN 62841 (soma dos vetores das três direções)
	m, s, kg, A, mm, V, W, Hz, N, °C, dB, min, $m/s^2$	m, s, kg, A, mm, V, W, Hz, N, °C, dB, min, $m/s^2$	Unidades básicas e deduzidas do sistema de unidades internacional <b>SI</b> .

## Para a sua segurança.

### **ATENÇÃO** Devem ser lidas todas as indicações de advertência e todas as instruções.

O desrespeito às advertências e instruções apresentadas abaixo pode causar choque elétrico, incêndio e/ou graves lesões.

Guarde bem todas as advertências e instruções para futura referência.

 Não utilizar esta ferramenta elétrica antes de ter lido atentamente e compreendido a Instrução de serviço e as “Indicações gerais de segurança”

(número de documento 3 41 30 465 06 0) fornecidas com o aparelho. A documentação mencionada deve ser guardada para futura referência e deve ser entregue com a ferramenta elétrica caso esta for passada a diante ou vendida.

Observar também as respectivas diretivas de proteção de trabalho.

### Utilização de acordo com as especificações, Limitações da utilização:

Lixadeira de cinta manual para lixar a seco e polir superfícies de metal com as ferramentas e acessórios aprovados pela Fein, num ambiente protegido contra intempéries.

A utilização só deve ocorrer sobre uma superfície estável.

A ferramenta elétrica deve ser usada por pessoal qualificado para uso diário não permanente.

A lixadeira de cinta não se destina ao processamento de madeira, materiais minerais, magnésio, plásticos e materiais compostos de fibra (por exemplo, CFRP / GFRP).

Em um ambiente propenso a avarias, existe a possibilidade de uma redução na qualidade da operação, tal como uma falha temporária, de uma redução da função limitada no tempo ou do comportamento operacional pretendido, para cuja eliminação é necessária uma intervenção por parte do operador.

Esta ferramenta elétrica também é prevista para a utilização junto com geradores de corrente alternada, com potência suficiente, de acordo com a norma ISO 8528, classe de execução G2. Esta norma não é satisfeita, principalmente se o coeficiente de distorção não-linear ultrapassar 10 %. Se houver dúvidas, informe-se sobre o gerador utilizado.

### Indicações especiais de segurança.

**Segurar a ferramenta pelas superfícies isoladas da pega, pois a superfície abrasiva pode atingir o próprio cabo de conexão.** A danificação de um cabo energizado pode colocar as partes metálicas do dispositivo sob tensão e causar um choque elétrico.

### Outras indicações de segurança

**Utilizar um equipamento de proteção pessoal. De acordo com a aplicação, deverá utilizar uma proteção para todo o rosto, proteção para os olhos ou óculos protetores. Se for necessário, deverá utilizar uma máscara contra pó, proteção auricular, luvas de proteção ou um avental especial, para proteger-se de pequenas partículas de amoladura e de material.** Os olhos devem ser protegidos contra partículas a voar, produzidas durante as diversas aplicações. A máscara contra pó ou a máscara de respiração devem ser capazes de filtrar o pó produzido durante a respectiva aplicação. Se for sujeito durante longo tempo a fortes ruídos, poderá sofrer a perda da capacidade auditiva.

**Não usar roupas e jóias frouxas nem cabelos longos soltos durante o trabalho.** Objetos frouxos podem, apesar dos dispositivos de proteção, ser agarrados pelas partes da máquina em movimento e levar a lesões.

**Não utilizar cintas abrasivas gastas, rasgadas ou extremamente usadas. Tratar as cintas abrasivas com cuidado e guardá-las de acordo com as indicações do fabricante. As cintas abrasivas não devem ser dobradas!** Cintas abrasivas danificadas podem rasgar, ser atiradas para longe e ferir alguém.

**Não tocar nunca na cinta abrasiva e não tocar por debaixo da chapa de proteção.** Há risco de lesões.

**Sempre utilizar os dispositivos de proteção que se encontram junto com a máquina. Os dispositivos de proteção devem ser montados de forma segura à máquina, de modo que seja alcançado um máximo de segurança.** Os dispositivos de proteção devem proteger o operador contra partículas produzidas durante o processo abrasivo e contra o contacto com a cinta abrasiva.

**Atenção, perigo de incêndio e de explosão! Ao lixar metais (p.ex. alumínio ou magnésio) é produzido pó que pode ser inflamável ou explosivo. Não operar a máquina nas proximidades de materiais inflamáveis.** Faíscas podem incendiar estes materiais.

**Assegure-se de que nenhuma pessoa corra risco devido a voo de faúlhas.** Remover os materiais inflamáveis das proximidades. Ao lixar é produzido voo de faúlhas.

**Fixar a peça a ser trabalhada.** Uma peça a ser trabalhada fixa através de um dispositivo de fixação está firme do que segurada com as mãos.

**A superfície usinada pode se tornar muito quente.** Não as toque com as mãos.

**Observe que as outras pessoas mantenham uma distância segura em relação ao seu local de trabalho. Cada pessoa que entrar na área de trabalho, deverá usar um equipamento de proteção pessoal.** Estilhaços da peça a ser trabalhada ou ferramentas de trabalho quebradas podem voar e causar lesões fora da área imediata de trabalho.

**Mantenha o cabo de alimentação longe da cinta abrasiva.** Se perder o controlo do aparelho, o cabo de alimentação pode ser cortado ou agarrado e sua mão ou braço pode ser pego pela cinta abrasiva.

**Nunca desligue a ferramenta elétrica antes que a cinta abrasiva esteja completamente parada.** A cinta abrasiva pode entrar em contacto com a superfície de apoio, o que pode fazer com que se perca o controlo da ferramenta elétrica.

**A ferramenta elétrica não deve ser ligada durante o transporte.** Sua roupa pode ser agarrada por contacto accidental com a cinta abrasiva e causar ferimentos.

**Certifique-se de que a cinta abrasiva esteja montada de acordo com as instruções do fabricante. As cintas abrasivas montadas devem girar livremente.** Cintas abrasivas incorretamente montadas podem se soltar durante o trabalho e ser atiradas para fora.

**Não se deve apontar a ferramenta elétrica para si mesmo, nem para outras pessoas ou animais.** Existe um risco de lesões devido a cintas abrasivas afiadas.

**Segurar a ferramenta elétrica com firmeza.** Podem ocorrer por instantes altos momentos de reação.

**Jamais tocar na cinta abrasiva, enquanto esta estiver em movimento.** Há risco de lesões.

**É proibido aparafusar ou rebitar placas e símbolos na ferramenta elétrica.** Um isolamento danificado não oferece qualquer proteção contra choques elétricos.

**Não utilizar acessórios que não foram especialmente desenvolvidos ou homologados pelo fabricante da ferramenta elétrica.** Um funcionamento seguro não é assegurado apenas por um acessório apropriado para a sua ferramenta elétrica.

**Limpar em intervalos regulares as aberturas de ventilação da ferramenta elétrica com ferramentas não-metálicas.** O ventilador do motor aspira pó para dentro da caixa da máquina. Um acúmulo excessivo de pó de metal pode causar perigos elétricos.

**Evitar o contacto corporal com superfícies aterradas, tais como canos, aquecedores, fogões e geladeiras. Existe um elevado risco de choque elétrico se o seu corpo estiver ligado à terra.** Sob certas condições, os componentes da máquina tornar-se eletrostaticamente carregados.

**Controlar, antes de colocar em funcionamento, se o cabo de rede e a ficha de rede apresentam danos.**

**Recomendação: Sempre operar a ferramenta elétrica por meio de um disjuntor de corrente de avaria (RCD) com corrente de avaria de dimensionamento de 30 mA ou menos.**

### **Manuseio de pós nocivos**

Durante processos de desbaste de material são produzidos pós que podem ser nocivos à saúde.

O contacto ou a inalação de alguns pós, como p. ex. de asbesto ou materiais que contêm asbesto, de pinturas que contêm chumbo, de metal, de alguns tipos de madeira, de minerais, de partículas de silicato de substâncias minerais, de solventes de tintas, de preservantes de madeira e de antifouling para veículos aquáticos, podem provocar reações alérgicas em pessoas e/ou doenças das vias respiratórias, cancro e danos de reprodução. O risco devido à inalação de pós depende da exposição. Utilize uma aspiração apropriada para os pó produzido, assim como um equipamento de proteção pessoal e assegure uma boa ventilação do local de trabalho. O processamento de materiais que contêm asbesto só deve ser realizado por pessoal especializado. Em condições desfavoráveis é possível que pó de madeira e pó de metal leve, misturas quentes de pó de lixa e substâncias químicas possam se inflamar ou causar uma explosão. Evite voo de faíscas na direção do contentor de pó, assim como o sobreaquecimento da ferramenta elétrica e do material a ser lixado, esvaziar o contentor de pó a tempo e observe as indicações de trabalho do fabricante do material, assim como as diretivas para os materiais a serem trabalhados, vigentes no seu país.

## Vibração da mão e do braço

O nível de oscilações indicado nestas instruções de serviço foi medido de acordo com um processo de medição normalizado pela norma EN 62841 e pode ser utilizado para a comparação de aparelhos. Ele também é apropriado para uma avaliação preliminar da carga de vibrações.

O nível de vibrações indicado representa as aplicações principais da ferramenta elétrica. Se a ferramenta elétrica for utilizada para outras aplicações, com outras ferramentas de trabalho ou com manutenção insuficiente, é possível que o nível de vibrações seja diferente. Isto pode aumentar nitidamente o impacto de vibrações durante o completo período de trabalho.

Para uma avaliação exata do impacto de vibrações, também deveriam ser considerados os períodos nos quais o aparelho está desligado ou funciona sem estar realmente a ser empregado. Isto pode reduzir nitidamente o impacto de vibrações durante o completo período de trabalho.

Como medidas de segurança adicionais para a proteção do operador contra o efeito das vibrações, deveria determinar por exemplo: Manutenção de ferramentas elétricas e de ferramentas de trabalho, manter as mãos quentes e organização dos processos de trabalho.

## Em um relance.

- 1 punho dianteiro (Superfícies isoladas do punho)
- 2 punho traseiro (Superfícies isoladas do punho)
- 3 Porca de proteção contra faísca
- 4 Proteção contra faúlhas
- 5 Alavanca para trocar a cinta abrasiva
- 6 Interruptor de ligar-desligar
- 7 Disco de contacto
- 8 Parafusos para o ajuste da cinta abrasiva
- 9 Porca para o ajuste da cinta abrasiva
- 10 Base de apoio para lixamento reto
- 11 Cinta abrasiva
- 12 Disco de acionamento
- 13 Roda de ajuste para pré-seleção do número de rotações
- 14 Superfície isolada da pega da ferramenta elétrica

## Definições.

**Antes de todos trabalhos na ferramenta elétrica deverá puxar a ficha de rede da tomada.**

### Ajustar o punho (Figura 2).

O punho pode ser fixado em 3 posições diferentes. Soltar o punho.

Colocar o punho na sua posição de trabalho e fixá-lo de novo.

### Ajustar o caminho da cinta (Figura 3).

Ligar a máquina e controlar o caminho da cinta.

Se a cinta não correr de forma centralizada, solte o parafuso (8) e gire a porca (9) com uma chave (10 mm), para a direita ou para a esquerda, de acordo com as necessidades.

## Substituição da cinta abrasiva (Figura 4).

Virar a alavanca (5) para a direita. A cinta abrasiva está agora solta e pode ser retirada.

Colocar a nova cinta abrasiva. Observar que o sentido da seta no lado de dentro da cinta abrasiva e no corpo da ferramenta elétrica coincidam.

Virar a alavanca (5) para a esquerda e verificar se a cinta abrasiva percorre pelo centro. Verificar a marcha de cinta em intervalos regulares.

Os rolos da cinta devem ser verificados quanto a danos a cada substituição da cinta abrasiva. Substituir os rolos da cinta danificados.

Verificar a polia de acionamento (12) e o disco de contacto (7) a cada substituição da cinta abrasiva quanto a desgaste e danos. Substituir as peças se forem verificados danos.

## Superfícies isoladas do punho (Figura 5).

Segurar a ferramenta elétrica pelas superfícies isoladas da pega (1), (2) e (14).

## Trocar a proteção contra faíscas

Soltar a porca (3) e remover a proteção contra faíscas (4). Posicionar a nova proteção contra faíscas e apertar a porca (3).

## Instruções de serviço



Verificar a peça de trabalho a ser usinada quanto a sujidades. Remover objetos estranhos antes do processamento.



Não se deve lixar na área do disco de acionamento (12).



**ATENÇÃO** Não operar a ferramenta elétrica com as mãos molhadas ou húmidas.

### Ligar e desligar (Figura 6).

O **bloqueio de rearmar** evita que retificadora de cinta possa arrancar automaticamente, caso, durante o funcionamento, ocorrer uma interrupção da alimentação de rede, mesmo que apenas breve, se p. ex. a ficha de rede tiver sido puxada da tomada.

#### Ligar:

Premir o interruptor de ligar-desligar (6) na superfície nervurada e empurrá-lo em seguida para frente.

#### Desligar:

Premir o interruptor de ligar-desligar (6) para baixo.

### Ajuste da velocidade da cinta (Figura 7).

A faixa pode ser alterada sem escalonamento.

Girar a roda de ajuste (13) entre "1" para a mínima velocidade da cinta e "6" para a máxima velocidade da fita.

## Manutenção e serviço pós-venda.



Em condições extremas é possível que se possa instalar pó condutível dentro da ferramenta elétrica durante o processamento de metais. O isolamento protetor da ferramenta elétrica pode ser prejudicado. Soprar frequentemente o interior da ferramenta elétrica através das ranhuras de ventilação com ar comprimido seco e livre de óleo e conectar um disjuntor de corrente residual (FI) a montante.

Substitua o adesivo e as indicações de alerta na ferramenta elétrica, se estas estiverem velhas e desgastadas. Produtos que entraram em contacto com asbesto não devem ser enviados para reparo. Produtos contaminados com asbesto devem ser descartados de acordo com as regulamentações locais para o descarte de resíduos que contém asbesto.

Se o cabo de conexão da ferramenta elétrica estiver danificado, ele deve ser substituído pelo fabricante ou pelo seu representante.

Só devem ser utilizadas peças originais.

A atual lista de peças sobressalentes desta ferramenta elétrica se encontra na internet em [www.fein.com](http://www.fein.com).

**As seguintes peças podem ser substituídas pelo utente:** Cinta abrasiva (11), punhos manuais (1 + 2), proteção contra faíscas (4)

## Garantia legal e garantia.

A garantia legal para este produto é válida conforme as regras legais no país onde é colocado em funcionamento. Além disso, a FEIN oferece uma garantia conforme a declaração de garantia do fabricante FEIN.

É possível que o volume de fornecimento da sua ferramenta elétrica só contenha uma parte dos acessórios descritos ou ilustrados nesta instrução de serviço.

## Declaração de conformidade.

A **Declaração CE** aplica-se apenas a países da União Europeia e da EFTA (Associação Europeia de Comércio Livre) e apenas para produtos destinados ao mercado da UE ou EFTA. Após o lançamento do produto no mercado da UE, a marca UKCA perde sua validade.

A **Declaração UKCA** aplica-se apenas ao mercado do Reino Unido (Inglaterra, País de Gales e Escócia) e apenas aos produtos destinados ao mercado do Reino Unido. Assim que o produto for lançado no mercado do Reino Unido, a marca CE perderá a validade.

A firma FEIN declara, em responsabilidade exclusiva, que este produto corresponde às respectivas especificações indicadas na última página desta instrução de serviço.

Documentação técnica em:

C. & E. Fein GmbH

Hans-Fein-Straße 81

73529 Schwäbisch Gmünd-Bargau, Germany

## Proteção do meio ambiente, eliminação.

Embalagens, ferramentas elétricas a serem deitadas fora e acessórios velhos devem ser encaminhados a uma reciclagem ecológica.

Como regra, devido aos seus ingredientes e propriedades, as cintas abrasivas devem ser descartadas de forma adequada como resíduos perigosos de acordo com as regulamentações regionais de descarte.

## Seleção de acessórios





















Só utilizar acessórios originais da FEIN. O acessório deve ser destinado para o tipo da ferramenta elétrica.

- Cinta abrasiva/Cinta de velcro ISO 2976 – 50 x 1000 mm, espessura máxima da cinta 5 mm
- Cinta abrasiva 50 x 1150 mm, máx. espessura da cinta 5 mm (apenas para GHBR)
- Módulo GHBD
- Módulo GHBM
- Módulo GHBR (apenas utilizável com GHB 15-50 Inox)

## Μετάφραση των αυθεντικών οδηγιών λειτουργίας

### Σύμβολα που χρησιμοποιούνται, συντομογραφίες και όροι.

Τα σύμβολα που χρησιμοποιούνται στις παρούσες οδηγίες χρήσης και που απεικονίζονται ενδεχομένως επάνω στο μηχάνημα επιστούν την προσοχή σας σε πιθανούς κινδύνους που εμφανίζονται όταν εργάζεστε με το μηχάνημα.

Σύμβολο, χαρακτήρας	Ερμηνεία
	Να διαβάσετε οπωσδήποτε τα συνημμένα έγγραφα, τις οδηγίες χρήσης και τις υποδείξεις ασφαλείας.
	Ακολουθήστε τις οδηγίες στο διπλανό κείμενο ή στα γραφικά!
	Ακολουθήστε τις οδηγίες στο διπλανό κείμενο ή στα γραφικά!
	Γενικό απαγορευτικό σύμβολο. Η ενέργεια αυτή απαγορεύεται.
	Βγάλτε το φις από την πρίζα πριν εκτελέσετε το επόμενο βήμα. Διαφορετικά υπάρχει κίνδυνος τραυματισμού εξαιτίας μιας ενδεχόμενης αθέλητης εκκίνησης του ηλεκτρικού εργαλείου.
	Μην αγγίζετε τα περιστρεφόμενα μέρη του ηλεκτρικού εργαλείου.
	Φοράτε προστατευτικά γυαλιά κατά τη διάρκεια της εργασίας σας.
	Φοράτε ωτασπίδες κατά τη διάρκεια της εργασίας σας.
	Όταν εργάζεστε να χρησιμοποιείτε διατάξεις προστασίας από σκόνη.
	Όταν εργάζεστε να φοράτε προστατευτικά γάντια.
CE	Βεβαιώνει τη συμμόρφωση του ηλεκτρικού εργαλείου με τις οδηγίες της Ευρωπαϊκής Κοινότητας.
UK CA	Βεβαιώνει τη συμμόρφωση του ηλεκτρικού εργαλείου με τις οδηγίες της Μ. Βρετανίας (Αγγλία, Ουαλία, Σκωτία).
	Ισχύει μόνο για την Κίνα: Η διάρκεια περιβαλλοντικής προστασίας σε περίπτωση κανονικής χρήσης του προϊόντος εκτείνεται σε 10 χρόνια.
 ΠΡΟΕΙΔΟΠΟΙΗΣΗ	Η υπόδειξη αυτή επισημαίνει μια πιθανή επικίνδυνη κατάσταση που μπορεί να οδηγήσει σε σοβαρούς τραυματισμούς ή στο θάνατο.
	Άχρηστα ηλεκτρικά εργαλεία και άλλα ηλεκτροτεχνικά και ηλεκτρικά προϊόντα πρέπει να συλλέγονται ξεχωριστά και να ανακυκλώνονται με τρόπο φιλικό προς το περιβάλλον.
	Προϊόν με διπλή ή ενισχυμένη μόνωση
	Θέση σε λειτουργία
	Θέση εκτός λειτουργίας
	ασφαλισμένο
	απασφαλισμένο
	Μικρή ταχύτητα ταινίας λείανσης
	Μεγάλη ταχύτητα ταινίας λείανσης
	Φορά περιστροφής



Σύμβολο, χαρακτήρας	Ερμηνεία
(**)	μπορεί να περιέχει ψηφία ή γράμματα
(Ax - Zx)	Επισημάνση για εσωτερική χρήση

Χαρακτήρας	Διεθνής μονάδα	Εθνική μονάδα	Ερμηνεία
$v_0$	m/s	m/s	Ταχύτητα ταινίας λείανσης
$P_1$	W	W	Ονομαστική ισχύς
$P_2$	W	W	Αποδιδόμενη ισχύς
$U$	V	V	Ονομαστική τάση
$f$	Hz	Hz	Συχνότητα
$l_1$	mm	mm	Μήκος ταινίας λείανσης
$l_2$	mm	mm	Πλάτος ταινίας λείανσης
	kg	kg	Βάρος σύμφωνα με EPTA-Procedure 01
$L_{pA}$	dB	dB	Στάθμη ακουστικής πίεσης
$L_{wA}$	dB	dB	Στάθμη ακουστικής ισχύος
$L_{pCpeak}$	dB	dB	Ύψιστη στάθμη ακουστικής πίεσης
$K_{...}$			Ανασφάλεια
$a$	$m/s^2$	$m/s^2$	Τιμή εκπομπής κραδασμών σύμφωνα με EN 62841 (άθροισμα ανυσμάτων τριών κατευθύνσεων)
	m, s, kg, A, mm, V, W, Hz, N, °C, dB, min, $m/s^2$	m, s, kg, A, mm, V, W, Hz, N, °C, dB, min, $m/s^2$	Θεμελιώδεις και παράγωγες μονάδες από το Διεθνές Σύστημα Μονάδων <b>SI</b> .

## Για την ασφάλειά σας.

### ΠΡΟΕΙΔΟΠΟΙΗΣΗ Διαβάστε όλες τις υποδείξεις ασφαλείας και τις οδηγίες.

Αμέλειες κατά την τήρηση των προειδοποιητικών υποδείξεων και οδηγιών μπορεί να προκαλέσουν ηλεκτροπληξία, πυρκαγιά ή/και σοβαρούς τραυματισμούς.

### Φυλάξτε όλες τις προειδοποιητικές υποδείξεις και οδηγίες για κάθε μελλοντική χρήση.

 Να μην χρησιμοποιήσετε το παρόν ηλεκτρικό εργαλείο πριν διαβάσετε επιμελώς και κατανοήσετε αυτές τις οδηγίες χρήσης καθώς και τις συνημμένες «Γενικές υποδείξεις ασφαλείας» (Αριθμός εγγράφου 3 41 30 465 06 0). Να διαφυλάξετε τα παραπάνω έγγραφα για κάθε ενδεχόμενη μελλοντική χρήση και να τα επισυνάψετε στο ηλεκτρικό εργαλείο όταν το παραδώσετε ή το πουλήσετε σε τρίτο άτομο.

Να τηρείτε επίσης και τις σχετικές εθνικές διατάξεις για την προστασία της εργασίας.

### Ενδεικνυόμενη χρήση, περιορισμοί χρήσης:

Οδηγούμενος με το χέρι ταινιολειαντήρας για ξηρό τρόχισμα με ταινία και λείανση μεταλλικών επιφανειών με τη χρήση εργαλείων και εξαρτημάτων εγκεκριμένων από την Fein σε περιβάλλον προστατευμένο από καιρικές συνθήκες. Χρήση μόνο πάνω σε σταθερό δάπεδο.

Το ηλεκτρικό εργαλείο προορίζεται για χειρισμό από ειδικευμένο προσωπικό για μη μόνιμη καθημερινή χρήση.

Ο ταινιολειαντήρας δεν προορίζεται για την επεξεργασία ξύλου, ορυκτών υλικών, μαγνησίου, συνθετικών υλών και σύνθετων υλικών ενισχυμένων με ίνες (π.χ. CFK/GFK).

Σε ζημιόγONO περιβάλλον μπορεί να υπάρξει μείωση της λειτουργικής ποιότητας, όπως χρονικά περιορισμένη διακοπή, χρονικά περιορισμένη ελάττωση της λειτουργίας ή της κανονικής λειτουργικής συμπεριφοράς. Για την αντιμετώπιση τους απαιτείται επέμβαση του χειριστή.

Αυτό το εργαλείο κατασκευάστηκε για χρήση σε συνδυασμό με γεννήτριες εναλλασσόμενου ρεύματος με επαρκή ισχύ, που εκπληρώνουν τη προδιαγραφή ISO 8528, έκδοση κλάσης G2. Αυτή η προδιαγραφή δεν εκπληρώνεται ιδιαίτερα όταν η λεγόμενη αρμονική παραμόρφωση υπερβαίνει το 10 %. Εν ανάγκη ενημερωθείτε σχετικά με τη γεννήτρια που χρησιμοποιείτε.

### Ειδικές υποδείξεις ασφαλείας.

**Κρατάτε το ηλεκτρικό εργαλείο μόνο από τις μονωμένες επιφάνειες λαβής, επειδή η επιφάνεια λείανσης μπορεί να έρθει σε επαφή με το ηλεκτρικό του καλώδιο.** Η φθορά ενός ηλεκτροφόρου αγωγού μπορεί να θέσει τα μεταλλικά μέρη της συσκευής υπό τάση και να προκαλέσει ηλεκτροπληξία.

### Άλλες υποδείξεις ασφαλείας

**Να φοράτε πάντοτε τη δική σας, ατομική προστατευτική ενδυμασία. Να χρησιμοποιείτε επίσης, ανάλογα με την εκάστοτε εργασία που εκτελείτε, προστατευτικές μάσκες, προστατευτικές διατάξεις ματιών ή προστατευτικά γυαλιά. Αν χρειαστεί, φορέστε και μάσκα**





























## Oversættelse af den originale betjeningsvejledning

### Anvendte symboler, forkortelser og begreber.

Symbolerne, der anvendes i denne brugsanvisning og i givet fald på maskinen, skal henlede din opmærksomhed på mulige farer, der kan opstå med denne maskine, når den benyttes.

Symbol, tegn	Forklaring
	Læs vedlagte dokumenter som f.eks. brugsanvisning og almindelige sikkerhedsråd.
	Følg instruktionerne i efterfølgende tekst eller grafik!
	Følg instruktionerne i efterfølgende tekst eller grafik!
	Generelt forbudstegn. Denne handling er forbudt.
	Læs vedlagte dokumenter som f.eks. brugsanvisning og almindelige sikkerhedsforskrifter.
	Rør ikke roterende dele på el-værktøjet.
	Brug øjenbeskyttelse under arbejdet.
	Brug høreværn under arbejdet.
	Brug støvbeskyttelse under arbejdet.
	Brug håndbeskyttelse under arbejdet.
CE	Bekræfter at el-værktøjet er i overensstemmelse med gældende direktiver inden for det europæiske fællesskab.
UK CA	Bekræfter, at el-værktøjet er i overensstemmelse med de gældende direktiver fra Storbritannien (England, Wales, Skotland).
	Gælder kun for Kina: Bruges produktet normalt, gælder miljøbeskyttelsen kun i 10 år.
 <b>ADVARSEL</b>	Denne henvisning viser en mulig farlig situation, der kan føre til alvorlige kvæstelser evt. med døden til følge.
	Gammelt el-værktøj og andre elektrotekniske og elektriske produkter skal samles og afleveres separat til miljøvenlig genbrug.
	Produkt med dobbelt eller forstærket isolering
	Tænde
	Slukke
	fastlåst
	ikke fastlåst
	Lille slibebåndshastighed
	Stor slibebåndshastighed
	Drejereetning
(**)	Kan indeholde tal eller bogstaver
(Ax - Zx)	Mærkning til interne formål

Tegn	Enhed international	Enhed national	Forklaring
$v_0$	m/s	m/s	Slibebåndshastighed
$P_1$	W	W	Optagende effekt
$P_2$	W	W	Afgivende effekt
$U$	V	V	Dimensioneringssspænding
$f$	Hz	Hz	Frekvens
$l_1$	mm	mm	Slibebåndslængde
$l_2$	mm	mm	Slibebåndsbredde
	kg	kg	Vægt iht. EPTA-Procedure 01
$L_{pA}$	dB	dB	Lydtrykniveau
$L_{wA}$	dB	dB	Lydeffektniveau
$L_{pCpeak}$	dB	dB	Top lydtrykniveau
$K_{...}$			Usikkerhed
$a$	$m/s^2$	$m/s^2$	Svingningsemissionsværdi iht. EN 62841 (vektorsum for tre retninger)
	m, s, kg, A, mm, V, W, Hz, N, °C, dB, min, $m/s^2$	m, s, kg, A, mm, V, W, Hz, N, °C, dB, min, $m/s^2$	Basisenheder og afledte enheder fra det internationale enhedssystem <b>SI</b> .

## For din egen sikkerheds skyld.

**⚠ ADVARSEL** Læs alle sikkerhedsråd og instrukser. I tilfælde af manglende overholdelse af sikkerhedsråd og instrukser er der risiko for elektrisk stød, brand og/eller alvorlige kvæstelser. **Opbevar alle sikkerhedsråd og instrukser til senere brug.**

 Anvend ikke dette el-værktøj, før du har læst nærværende brugsanvisning samt vedlagte „Almindelige sikkerhedsråd“ (skriftnummer 3 41 30 465 06 0) nøje igennem og forstået det hele. Opbevar nævnte materiale til senere brug og giv det videre til en evt. ny ejer.

Læs og overhold ligeledes de gældende nationale arbejdsbeskyttende bestemmelser.

### Tilsluttet brug, grænser for brug:

Håndført båndsliber til tør slibebåndsslibning og pole-ring af overflader af metal smed det af Fein godkendte tilbehør i vejrbeskyttede omgivelser.

Må kun bruges på stabilt underlag.

Elværktøjet er beregnet til at blive betjent af specialiseret personale til opgaver, der ikke skal gennemføres i lang tid hver dag.

Båndpudseren er ikke beregnet til at bearbejde træ, mineralske materialer, magnesium, kunststof og fiberkompositmateriale (f.eks. CFK/GFK).

Driftskvaliteten kan forringes i forstyrrende omgivelser som f.eks. i form af tidsmæssigt begrænset svigt, tidsmæssigt begrænset minimering af funktion eller af tilsigtet brug, en sådan situation skal evt. afhjælpes af en betjeningsperson.

Dette el-værktøj er også beregnet til brug sammen med vekselstrømgenerators med tilstrækkelig ydelse, der svarer til standard ISO 8528, udførelsesklasse G2. Bestemmelserne i denne standard overholdes især ikke, hvis den såkaldte THD overskrider 10 %. Er du i tvivl, læses og overholdes informationsmaterialet til den generator, du bruger.

## Specielle sikkerhedsforskrifter.

**Hold elværktøjet fast i de isolerede greb, da slibefladen kan ramme maskinens ledning.** Beskadigelse af en spændingsførende ledning kan sætte maskinens metaldele under spænding og give elektrisk stød.

### Yderligere sikkerhedsråd

**Brug personligt beskyttelsesudstyr. Brug helmaske til ansigtet, øjenværn eller beskyttelsesbriller, afhængigt af det udførte arbejde. Brug afhængigt af arbejdets art støvmaske, høreværn, beskyttelseshandsker eller specialforklæde, der beskytter dig mod små slibe- og materialepartikler.** Øjnene skal beskyttes mod fremmede genstande, der flyver rundt i luften og som opstår i forbindelse med forskelligt arbejde. Støv- eller ånde-drætsmaske skal filtrere det støv, der opstår under arbejdet. Udsættes du for høj støj i længere tid, kan du lide høretab.

**Bær ikke løstsiddende tøj, smykker eller åbent, langt hår under arbejdet.** Løse genstande kan fanges af dele, der bevæger sig, og føre til kvæstelser, selv om beskyttelsesanordninger er monteret.

**Anvend ikke slidte, revnede eller meget tilstoppede slibebånd. Håndter slibebånd omhyggeligt og opbevar disse iht. fabrikantens instruktioner. Knæk ikke slibebånd!** Beskadigede slibebånd kan gå i stykker, slynges væk og kvæste tredjemand.

**Berør aldrig det løbende slibebånd og stik ikke fingrene ind under beskyttelsespladen.** Kvæstelsesfare.

**Anvend altid de beskyttelsesanordninger, der findes på maskinen. Beskyttelsesanordningerne skal være monteret sikkert på maskinen for at opnå max. sikkerhed.** Beskyttelsesanordningerne skal beskytte operatøren mod omkringflyvende slibepartikler og utilsigtet berøring med slibebåndet.







## Miljøbeskyttelse, bortskaffelse.

Emballage, udtjent el-værktøj og tilbehør bedes afleveret til miljøvenlig genbrug.

Slibebånd skal normalt bortskaffes korrekt som farligt affald iht. de regionale bortskaffelsesforskrifter på grund af indholdsstofferne og egenskaberne.

## Tilbehørsudvalg





















Brug kun originalt tilbehør fra FEIN. Tilbehøret skal være bestemt til el-værktøjets type.

- Slibebånd/fiberflorbånd ISO 2976 – 50 x 1000 mm, maks. båndtykkelse 5 mm
- Slibebånd 50 x 1150 mm, maks. båndtykkelse 5 mm (kun for GHBR)
- Modul GHBD
- Modul GHBM
- Modul GHBR (kan kun bruges med GHB 15-50 Inox)

## Øversettelse av den originale bruksanvisningen.

### Anvendte symboler, forkortelser og uttrykk.

Symbolene som er benyttet i denne driftsinstruksen og ev. på maskinen tjener til å lede oppmerksomheten din på mulige farer ved arbeidet med denne maskinen.

Symbol, tegn	Forklaring
	Vedlagte dokumenter som bruksanvisning og generelle sikkerhetsinformasjoner må absolutt leses.
	Følg anvisningene i teksten eller bildet ved siden av!
	Følg anvisningene i teksten eller bildet ved siden av!
	Generelle forbudstegn. Dette er forbudt.
	Før dette arbeidet må du trekke støpselet ut av stikkontakten. Ellers er det fare for skader hvis elektroverktøyet starter utilsiktet.
	Ikke berør de roterende delene til elektroverktøyet.
	Bruk øyebeskyttelse ved arbeid.
	Bruk hørselvern ved arbeid.
	Bruk støvbeskyttelse ved arbeid.
	Bruk håndbeskyttelse ved arbeid.
CE	Bekrefter at elektroverktøyet er i samsvar med direktivene til Den europeiske union.
UK CA	Bekrefter elektroverktøyets samsvar med direktivene fra Storbritannia (England, Wales, Skottland).
	Er bare gyldig for Kina: Miljøvernet varer i 10 år ved normal bruk av produktet.
 <b>ADVARSEL</b>	Denne informasjonen henviser til en mulig farlig situasjon som kan medføre alvorlige skader eller død.
	Vrakede elektroverktøy og andre elektrotekniske og elektriske produkter må samles inn hver for seg og leveres inn til en miljøvennlig resirkulering.
	Produkt med dobbelt eller forsterket isolasjon
	Innkobling
	Utkobling
	låst
	ikke låst
	Lav slipebåndshastighet
	Høy slipebåndshastighet
	Dreieretning
(**)	Kan inneholde sifre eller bokstaver
(Ax - Zx)	Merking for interne formål

Tegn	Enhet internasjonal	Enhet nasjonal	Forklaring
$v_0$	m/s	m/s	Slipebåndshastighet
$P_1$	W	W	Opptatt effekt
$P_2$	W	W	Avgitt effekt
$U$	V	V	Spenning
$f$	Hz	Hz	Frekvens
$l_1$	mm	mm	Slipebåndlengde
$l_2$	mm	mm	Slipebåndbredde
	kg	kg	Vekt tilsvarende EPTA-Procedure 01
$L_{pA}$	dB	dB	Lydtrykknivå
$L_{wA}$	dB	dB	Lydeffektnivå
$L_{pCpeak}$	dB	dB	Maksimalt lydtrykknivå
$K_{...}$			Usikkerhet
$a$	$m/s^2$	$m/s^2$	Vibrasjonsemissjonsverdi iht. EN 62841 (vektorsum fra tre retninger)
	m, s, kg, A, mm, V, W, Hz, N, °C, dB, min, $m/s^2$	m, s, kg, A, mm, V, W, Hz, N, °C, dB, min, $m/s^2$	Basis- og avledede enheter fra det internasjonale enhetssystemet <b>SI</b> .

## For din egen sikkerhet.

**⚠ ADVARSEL** Les gjennom alle advarslene og anvisningene. Unnløstelse av å overholde advarslene og nedenstående anvisninger kan medføre elektriske støt, brann og/eller alvorlige skader. **Ta godt vare på alle advarslene og informasjonene.**



Ikke bruk dette elektroverktøyet før du har lest og forstått denne bruksanvisningen og de vedlagte “Generelle sikkerhetsinformasjonene” (dokumentnummer 3 41 30 465 06 0). Oppbevar de angitte papirene til senere bruk og overlekk disse sammen med elektroverktøyet hvis det lånes bort eller selges videre. Følg også de vanlige nasjonale arbeidsmiljøbestemmelserne.

### Korrekt bruk, bruksgrenser:

Håndført båndsliper til tørr båndsliping og polering av overflater i metall med innsatsverktøy og tilbehør godkjent av Fein i omgivelser beskyttet mot vær.

Bruk kun på stabilt underlag.

Elektroverktøyet skal betjenes av fagpersonale i ikke kontinuerlig hverdagslig bruk.

Båndsliperen er ikke bestemt for bearbeiding av tre, mineralske materialer, magnesium, plast og fiberkomposittmateriale (f.eks. CFK/GFK).

I støytuftsatte omgivelser er en reduisering av driftskvaliteten mulig, som tidsmessig begrenset svikt, tidsmessig reduisering av funksjon eller korrekt drift, hvor det er nødvendig at feilen fjernes av betjeningsspersonen.

Dette elektroverktøyet er også beregnet til bruk på vekselstrømgeneratorer med tilstrekkelig ytelse, som oppfyller kravene i standard ISO 8528, modellklasse G2. Denne standarden oppfylles ikke hvis den såkalte klirrfaktoren overskrider 10 %. I tvilstilfeller må du informere deg om den generatoren du bruker.

## Spesielle sikkerhetsinformasjoner.

**Hold elektroverktøyet på de isolerte gripeflatene, da slipematen kan treffe den egne tilkoblingsledningen.** Hvis en spenningsførende ledning skades, kan det sette verktøyet metalliske deler under spenning og medføre elektrisk støt.

## Ytterligere sikkerhetsinformasjoner

**Bruk personlig beskyttelsesutstyr. Avhengig av type bruk må du bruke visir, øyebeskyttelse eller vernebriller. Om nødvendig må du bruke støvmaske, hørselvern, vernehansker eller spesialforkle som holder små slipe- og materialpartikler unna kroppen din.** Øynene bør beskyttes mot fremmedlegemer som kan slynges rundt ved visse typer bruk. Støv- eller pustevernmasker må filtrere den typen støv som oppstår ved den aktuelle bruken. Hvis du er utsatt for sterk støv over lengre tid, kan det medføre skader på hørselen.

**Ikke bruk løstsittende tøy, smykker eller åpent, langt hår under arbeidet.** Løse gjenstander kan til tross for beskyttelsesinnretninger gripes tak i av deler som beveger seg og føre til skader.

**Bruk ikke slitte, revnede eller sterkt tilsmussede slipebånd. Bruk slipebånd forsiktig og oppbevar dem slik produsenten sier. Slipebånd må ikke brettes!** Skadede slipebånd kan revne, slynges rundt og skade personer.

**Berør aldri slipebåndet som er i gang og grip ikke under beskyttellesskjermen.** Det er fare for skader.

**Benytt alltid beskyttelsesinnretningene som befinner seg på maskinen. Beskyttelsesinnretningene må være sikkert montert på maskinen slik at det oppnås maksimal sikkerhet.** Beskyttelsesinnretningene skal beskytte brukeren mot slipepartikler som slynges rundt og utilsikket berøring med slipebåndet.

**OBS fare for brann og eksplosjon!** Ved sliping av metaller (f.eks. aluminium eller magnesium) oppstår støv som kan være brennbart eller eksplosivt. Ikke bruk maskinen i nærheten av brennbare materialer. Gnister kan antenne disse materialer.

**Pass på at personer ikke kommer i fare på grunn av gnistregn.** Fjern brennbare materialer i nærheten. Ved sliping av metaller oppstår gnistregn.

**Sikre arbeidsstykket.** Et arbeidsstykke som holdes fast med spenninnetninger, holdes sikrere enn med hånden.

**Den bearbejdede overflaten kan bli meget varm.** Ikke berør denne med hånden.

**Pass på at andre personer holder tilstrekkelig avstand til arbeidsområdet ditt. Alle som går inn i arbeidsområdet må bruke personlig verneutstyr.** Brukne deler til verktøyet eller brukne innsatsverktøy kan slynges ut og derfor også forårsake skader utenfor det direkte arbeidsområdet.

**Hold nettkabelen unna slipebåndet.** Hvis du mister kontrollen over maskinen, kan nettkabelen kuttes over eller gripes og hånden eller armen din kan komme inn i slipebåndet.

**Legg aldri fra deg elektroverktøyet før slipebåndet står fullstendig stille.** Slipebåndet kan komme i kontakt med oppbevaringsflaten. Du kan derved miste kontrollen over elektroverktøyet.

**Ikke la elektroverktøyet være i gang mens du bærer det.** Klærne dine kan ved tilfeldig kontakt med slipebåndet gripes og medføre skader.

**Sikre at slipebåndet er montert iht. produsentens anvisninger. De monterte slipebåndene må kunne dreie fritt.** Feil monterte slipebånd kan løse under arbeidet og slynges bort.

**Ikke rett elektroverktøyet mot deg selv, andre personer eller dyr.** Det er fare for skader på grunn av skarpe slipebånd.

**Hold elektroverktøyet godt fast.** Det kan oppstå høye reaksjonsmomenter i korte perioder.

**Berør aldri slipebåndet som er i gang.** Det er fare for kroppsskader.

**Det er forbudt å skru eller nagle skilt eller tegn på elektroverktøyet.** En skadet isolasjon gir ingen beskyttelse mot elektriske støt.

**Bruk kun reservedeler eller tilbehør som er levert og godkjent av produsenten.** En sikker bruk kan ikke garanteres selv om annet tilbehør som passer til elektroverktøyet blir benyttet.

**Rengjør ventilasjonsåpningene til elektroverktøyet med ikke-metalliske verktøy med jevne mellomrom.** Motorviften trekker støv inn i motorhuset. Dette kan forårsake elektrisk fare når det samles for mye metallstøv.

**Unngå kroppskontakt med jordede overflater som på rør, oppvarminger, komfyrer og kjøleskap. Det er øket fare for elektrisk støt, når kroppen din er jordet.** På bestemte vilkår kan maskinens komponenter bli ladet opp elektrostatisk.

**Sjekk strømledningen og støpselet mht. skader før igangsetting.**

**Anbefaling: Elektroverktøyet må alltid brukes med en jordfeilbryter dimensjonert til jordfeilstrom på 30 mA eller mindre.**

### Håndtering av farlig støv

I arbeidsprosesser der dette verktøyet fjerner deler av materialer kan det oppstå støv som kan være farlig. Berøring eller innånding av noen typer støv som f.eks. av asbest og asbestholdige materialer, blyholdig maling, metall, noen tresorter, mineraler, silikatpartikler av steinholdige materialer, løsemidler for maling, trebeskyttelsesmidler, bunnstoff for båter kan utløse allergiske reaksjoner og/eller åndedrettssykdommer, kreft, forplantningsskader hos mennesker. Risikoen ved innånding av støv er avhengig av eksponeringen. Bruk en avsuging som passer til støvet som oppstår, bruk personlig beskyttelsesutstyr og sørg for en god ventilasjon av arbeidsplassen. Overlat bearbejdelsen av asbestholdig material kun til fagfolk.

Trestøv og lettmetallstøv, varme blandinger av slipestøv og kjemiske stoffer kan ved ugunstige vilkår antenne seg selv og forårsake en eksplosjon. Unngå gnistsprut i retning av støvbeholderen og en overoppheting av el-verktøyet og slipematerialet, tøm støvbeholderen i tide, følg bearbejdelsesinstruksene til materialprodusenten og de gyldige nasjonale forskriftene for materialene som skal bearbejdes.

### Hånd-arm-vibrasjoner

Vibrasjonsnivået som er angitt i disse anvisningene er målt iht. en målemetode som er standardisert i EN 62841 og kan brukes til sammenligning av elektroverktøy med hverandre. Den egner seg også til en foreløpig vurdering av vibrasjonsbelastningen.

Det angitte vibrasjonsnivået representerer de vanlige anvendelsene til elektroverktøyet. Men hvis elektroverktøyet brukes til andre anvendelser, med avvikende innsatsverktøy eller utilstrekkelig vedlikehold, kan vibrasjonsnivået avvike. Dette kan øke vibrasjonsbelastningen tydelig for hele arbeidstiden.

Til en nøyaktig vurdering av vibrasjonsbelastningen bør det også tas hensyn til tidene når maskinen var utkoblet eller går, men ikke virkelig brukes. Dette kan redusere vibrasjonsbelastningen tydelig for hele arbeidstiden. Bestem ekstra sikkerhetstiltak for å beskytte brukeren mot vibrasjonsvirkninger som for eksempel: Vedlikehold av elektroverktøy og innsatsverktøy, holde hendene varme, organisere arbeidsforløpene.

### Med et øyekast.

- 1 fremre håndtak (isolert gripeflate)
- 2 bakre håndtak (isolert gripeflate)
- 3 Mutter for gnistvern
- 4 Gnistvern
- 5 Hendel til slipebåndskifte
- 6 På-/av-bryter
- 7 Kontaktskive
- 8 Skruer til justering av slipebåndet
- 9 Mutter til justering av slipebåndet
- 10 Underlag for plansliping
- 11 Slipebånd
- 12 Drivskive
- 13 Stillhjul for turtallforvalg
- 14 Isolert gripeflate elektroverktøy

## Innstillinger.

Før alle arbeider på elektroverktøyet utføres må støpselet trekkes ut av stikkkontakten.

### Innstilling av håndtak (Bilde 2).

Håndtaket kan festes i 3 forskjellige posisjoner.

Løsne håndtaket.

Still håndtaket i din arbeidsposisjon og fest det igjen.

### Juster båndløp (Bilde 3).

Slå på maskinen og kontroller båndløpet.

Hvis båndet ikke løper i midten, må du løsne skruen (8) og dreie mutteren (9) med en nøkkel (10 mm) alt etter behov mot høyre eller venstre.

### Utskifting av slipebåndet (Bilde 4).

Sving hendelen (5) mot høyre. Slipebåndet er nå løst og kan tas av.

Legg på det nye slipebåndet. Pass på at pilretningene på slipebåndets innside og på huset til elektroverktøyet stemmer overens.

Sving hendelen (5) mot venstre og kontroller om slipebåndet ligger på i midten. Kontroller båndløpet regelmessig.

Kontroller ved hvert slipebåndskifte båndrullene for skader. Skift ut skadede båndruller.

Kontroller drivskiven (12) og kontaktskiven (7) ved hvert slipebåndskifte for slitasje og skader. La skadede deler skiftes ut.

### Isolerte gripeflater (Bilde 5).

Hold maskinen kun på de isolerte gripeflatene (1), (2) og (14).

### Bytte gnistvern

Løsne mutteren (3) og fjern gnistvernet (4). Plasser det nye gnistvernet og trekk til mutteren (3).

### Driftsinstruksr.



Kontroller arbeidsstykket som skal bearbeides for forurenninger.. Fjern fremmedlegemer før bearbeidingen.



Ikke slip i området til drivskiven (12).

**⚠ ADVARSEL** Ikke bruk elektroverktøyet med våte eller fuktige hender.

### Inn- og utkobling (Bilde 6).

Gjenstartspærren forhindrer at båndsliperen starter automatisk igjen hvis strømtilførselen under driften, f. eks. ved å trekke ut nettstøpselet, også bare kort, avbrytes.

#### Innkobling:

Trykk på-/av-bryteren (6) ned på den korrugerte overflaten og skyv den så fremover.

#### Utkobling:

Trykk på-/av-bryteren (6) ned.

### Innstilling av båndhastighet (Bilde 7).

Området kan endres trinnløst.

Drei stillhullet (13) mellom «1» for det laveste turtallet og «6» for den høyeste båndhastigheten.

### Vedlikehold og kundeservice.



Ved ekstreme bruksvilkår kan det ved bearbeidelse av metall, støv med elektrisk ledelse sette seg inn i elektroverktøyet. Den doble isoleringen av elektroverktøyet kan svekkes. Blås ofte det innvendige rommet til elektroverktøyet gjennom luftenåpningene ut med tørr og oljefri trykkluft, og koble en feilstrømvernebryter (FI) foran.

Skift ut klistremerker og varselhenvisninger på elektroverktøyet ved aldning og slitasje.

Produkter som har vært i kontakt med asbest, må ikke sendes til reparasjon. Håndter produkter kontaminert med asbest i henhold til de gyldige nasjonale bestemmelsene for asbestholdig avfall.

Hvis elektroverktøyets tilkoblingsledning er skadet, skal den skiftes ut av produsenten eller dens representant.

Bruk kun originale reservedeler.

Den aktuelle reservedelslisten for dette elektroverktøyet finner du på internettet under [www.fein.com](http://www.fein.com).

#### Følgende deler kan du skifte ut selv etter behov:

Slipebånd (11), håndtak (1 + 2), gnistvern (4)

### Reklamasjonsrett og garanti.

Reklamasjonsretten for produktet gjelder jf. de lovmesige bestemmelsene i det landet produktet selges i.

Utover dette yter FEIN garanti i henhold til FEIN-produsentens garantierklæring.

Denne bruksanvisningen kan inneholde beskrivelser og/eller illustrasjoner av tilbehør som ikke inngår i din leveranse.

### Samsvarserklæring.

**CE-erklæringen** gjelder kun for land i Den europeiske unionen og i EFTA [EØS] (European Free Trade Association) og kun for produkter som er bestemt for markedet i EU eller EFTA. Etter at produktet er introdusert på EU-markedet, mister UKCA-merket sin gyldighet.

**UKCA-erklæringen** gjelder kun for det britiske markedet (England, Wales og Skottland) og kun for produkter som er bestemt for det britiske markedet. Etter at produktet er introdusert på det britiske markedet, mister CE-merket sin gyldighet.

Firmaet FEIN erklærer som eneansvarlig at dette produktet stemmer overens med de vanlige bestemmelsene som er oppført på siste side i denne bruksanvisningen.

Tekniske dokumenter hos:

C. & E. Fein GmbH

Hans-Fein-Straße 81

73529 Schwäbisch Gmünd-Bargau, Germany

### Miljøvern, avfallshåndtering.

Emballasjer, gammelt elektroverktøy og tilbehør må leveres inn til miljøvennlig resirkulering.

Slipebånd skal som regel på grunn av innholdsstoffer og egenskaper kasseres fagmessig som farlig avfall ifølge regionale avfallsforskrifter.

## Tilbehørutvalg





















Bruk kun originalt FEIN-tilbehør. Tilbehøret må være beregnet for denne elektroverktøy-typen.

- Slipebånd/fleecebånd ISO 2976 – 50 x 1000 mm, max. båndtykkelse 5 mm
- Slipebånd 50 x 1150 mm, max. båndtykkelse 5 mm (kun for GHBR)
- Modul GHBD
- Modul GHBM
- Modul GHBR (må kun brukes sammen med GHB 15-50 Inox)

## Översättning av bruksanvisning i original.

### Använda symboler, förkortningar och begrepp.

De symboler som används i denna bruksanvisning och eventuellt finns på maskinen gör användaren uppmärksam på möjliga faror vid hantering med denna maskin.

Symbol, tecken	Förklaring
	Bifogad dokumentation som t. ex. bruksanvisningen och Allmänna säkerhetsanvisningarna ska ovillkorligen läsas.
	Följ anvisningarna i texten eller grafiken!
	Följ anvisningarna i texten eller grafiken!
	Allmän förbudssymbol. En sådan hantering är förbjuden.
	Innan beskriven åtgärd vidtas ska stickproppen dras ur nätuttaget. I annat fall finns risk för att elverktuget vid oavsiktlig start orsakar personskada.
	Berör inte elverktygets roterande delar.
	Vid arbetet ska ögonskydd användas.
	Vid arbetet ska hörselskydd användas.
	Vid arbetet ska dammskydd användas.
	Vid arbetet ska handskydd användas.
CE	Försäkrar om att elverktuget överensstämmer med Europeiska gemenskapens direktiv.
UK CA	Försäkrar om att elverktuget överensstämmer med Storbritanniens (England, Wales, Skottland) direktiv.
	Gäller endast för Kina: Miljöskyddets giltighet vid normal användning är 10 år.
 <b>VARNING</b>	Denna anvisning hänvisar till en eventuellt farlig situation som kan leda till allvarliga personskador eller till död.
	Kasserade elverktyg och andra elektrotekniska och elektriska produkter ska omhändertas och hanteras på miljövänligt sätt.
	En produkt med dubbel eller förstärkt isolering
	Inkoppling
	Frånkoppling
	låst
	inte låst
	Låg slipbandshastighet
	Hög slipbandshastighet
	Rotationsriktning
(**)	Kan innehålla siffror eller bokstäver
(Ax - Zx)	Kodbeteckning för interna syften

Tecken	Internationell enhet	Nationell enhet	Förklaring
$v_0$	m/s	m/s	Slipbandshastighet
$P_1$	W	W	Upptagen effekt
$P_2$	W	W	Avgiven effekt
$U$	V	V	Märkspänning
$f$	Hz	Hz	Frekvens
$l_1$	mm	mm	Slipbandslängd
$l_2$	mm	mm	Slipbandsbredd
	kg	kg	Vikt enligt EPTA-Procedure 01
$L_{pA}$	dB	dB	Ljudtrycksnivå
$L_{wA}$	dB	dB	Ljudeffektnivå
$L_{pCpeak}$	dB	dB	Toppljudtrycksnivå
$K...$			Onoggrannhet
$a$	$m/s^2$	$m/s^2$	Vibrationsemissionsvärde enligt EN 62841 (vektorsumma i tre riktningar)
	m, s, kg, A, mm, V, W, Hz, N, °C, dB, min, $m/s^2$	m, s, kg, A, mm, V, W, Hz, N, °C, dB, min, $m/s^2$	Bas- och härledda enheter från det Internationella enhetssystemet <b>SI</b> .

## För din säkerhet.

**⚠ VARNING** Läs noga igenom alla säkerhetsanvisningar och instruktioner. Fel som uppstår till följd av att säkerhetsanvisningarna och instruktionerna inte följts kan orsaka elstöt, brand och/eller allvarliga personskador.

**Förvara alla varningar och anvisningar för framtida bruk.**



Använd inte detta elverktyg innan du noggrant läst och fullständigt förstått denna instruktionsbok samt bifogade „Allmänna säkerhetsanvisningar“ (publikationsnummer 3 41 30 465 06 0). Dessa underlag bör förvaras för senare användning och ska bifogas elverktyget vid överlåtelse eller försäljning. Beakta även tillämpliga nationella arbetarskyddsbestämmelser.

### Ändamålsenlig användning, användningsgränser:

Handhållen bandslip för torr bandslipning och polering av metalltytor med av Fein godkända insatsverktyg och tillbehör i väderskyddad omgivning.

Användning endast på stabilt underlag.

Elverktyget är avsett för hantering av fackpersonal för inte permanent daglig användning.

Bandslipen är inte avsedd för bearbetning av trä, minerala material, magnesium, plast och glasfiberarmerad plast (t.ex. DFK/GFK).

I en störningsbelagd omgivning är en minskad driftkvalitet möjlig, som tidsbegränsat avbrott, tidsmässigt reducerad funktion eller ändamålsenlig driftfunktion för vars åtgärdande användarens ingrepp behövs.

Detta elverktyg är även avsett för användning med växelströmsgeneratorer som har tillräckligt hög effekt och som motsvarar standarden ISO 8528 i utförandeklass G2. Bestämmelserna i denna standard uppfylls i synnerhet inte om klirrfaktor överstiger 10 %. I osäkra fall ta reda på generatorns data.

## Speciella säkerhetsanvisningar.

**Håll i elverktyget vid de isolerade greppytorna då risk finns att slipytan kan skada den egna anslutningsledningen.** Skada på en spänningsförande ledning kan sätta elverktygets metalldelar under spänning och leda till elstöt.

### Ytterligare säkerhetsanvisningar

**Använd personlig skyddsutrustning. Använd alltefter avsett arbete ansiktsskärm, ögonskydd eller skyddsglasögon. Om så behövs, använd dammfiltermask, hörselskydd, skyddshandskar eller skyddsförkläde som skyddar mot små utslungade slip- och materialpartiklar.** Ögonen ska skyddas mot utslungade främmande partiklar som kan uppstå under arbetet. Damm- och andningsskydd måste kunna filtrera bort det damm som eventuellt uppstår under arbetet. Risk finns för hörselskada under en längre tids kraftigt buller.

**Undvik under arbetet löst hängande kläder, smycken eller långt öppet hår.** Löst hängande föremål kan oaktat skyddsanordningarna dras in av rörliga delar och sedan leda till personskada.

**Använd inte utslitna, sönderrivna eller kraftigt tilltappade slipband. Hantera slipbanden aktsamt och förvara dem enligt tillverkarens anvisning. Knäck inte slipbanden!** Skadade slipband kan rivnas sönder, slungas ut och leda till personskada.

**Berör aldrig roterande slipband och för inte in handen under skyddsplåten.** Risk för personskada.

**Använd alltid de skyddsanordningar som finns på maskinen. Skyddsanordningarna ska vara stadigt monterade på maskinen så att högsta möjliga säkerhet uppnås.** Skyddsanordningarna ska skydda operatören mot utslungade slippartiklar och oavsiktlig beröring av slipbandet.







## Tillbehörsurval





















Använd endast original FEIN-tillbehör. Tillbehöret måste vara godkänt för aktuell typ av elverktyg.

- Slipband/fiberband ISO 2976 – 50 x 1000 mm, max. bandtjocklek 5 mm
- Slipband 50 x 1150 mm, max. bandtjocklek 5 mm (endast för GHBR)
- Modul GHBD
- Modul GHBM
- Modul GHBR (användbar endast med GHB 15-50 Inox)

## Alkuperäisen käyttöohjeen käännös.

### Symbolit, lyhenteet ja erikoissanasto.

Tässä käyttöohjeessa ja mahdollisesti myös itse sähkötyökalussa olevien tunnuksien tarkoitus on kiinnittää työkalua käyttävän huomio mahdollisiin käytönaikaisiin riskeihin ja vaaroihin.

Piktogrammit	Selitys
	Oheisiin dokumentteihin sekä käyttöohjeisiin ja yleisiin turvaohjeisiin on ehdottomasti perehdyttävä.
	Noudata viereisen tekstin tai grafiikan ohjeita!
	Noudata viereisen tekstin tai grafiikan ohjeita!
	Yleinen kieltokilpi. Kyseinen toimenpide on kielletty.
	Ennen seuraavaa työvaihetta on pistoke irrotettava pistorasiasta, koska muutoin työkalu saattaa käynnistyä epähuomiossa itsestään.
	Sähkötyökalun pyöriviin osiin ei saa koskea.
	Työstön aikana silmät on suojattava lasella.
	Työstön aikana on käytettävä kuulosuojainta.
	Työstön aikana on käytettävä pölysuojainta.
	Työstön aikana on käytettävä suojakäsineitä.
CE	Vahvistaa, että sähkötyökalun rakenne vastaa EU-direktiivien suosituksia.
UK CA	Vahvistaa sähkötyökalun yhdenmukaisuuden Iso-Britannian (Englanti, Wales, Skotlanti) direktiivien mukaisesti.
	Pätee vain Kiinaa varten: Ympäristönsuojelun voimassaolo tuotteen normaalissa käytössä on 10 vuotta.
 <b>VAROITUS</b>	Teksti varoittaa mahdollisesta vaarallisesta tilanteesta, joka voi johtaa vakavaan työtatapaturmaan tai jopa hengenvaaraan.
	Vanhat, käytöstä poistetut sähkötyökalut ja muut sähkökäyttöiset laitteet on hävitettävä ympäristöystävällisesti johtamalla ne kierrätykseen.
	Tuote, jossa on vahvistettu tai kaksoiseristys
	Päällekytkentä
	Päältäkytkentä
	lukittu
	ei lukittu
	Alhainen hiomanauhan nopeus
	Korkea hiomanauhan nopeus
	Pyörimissuunta
(**)	voi sisältää kirjaimia tai numeroita
(Ax - Zx)	Tunnus sisäisiä tarkoituksia varten







## EU-vastaavuus.

**CE-tiedonanto** koskee vain Euroopan unionin ja EFTAn (European Free Trade Association) maita ja vain EU- ja EFTA-markkinoille tarkoitettuja tuotteita. Tuotteen EU-markkinoille liikkeeseenlaskemisen jälkeen UKCA-merkinä menettää voimassaolonsa.

**UKCA-tiedonanto** koskee vain brittimarkkinoita (Englanti, Wales ja Skotlanti) ja brittimarkkinoille tarkoitettuja tuotteita. Tuotteen brittimarkkinoille liikkeeseenlaskemisen jälkeen CE-merkinä menettää voimassaolonsa.

Tmi. FEIN vakuuttaa ja vastaa yksin siitä, että tämä tuote on käyttöohjeen viimeisellä sivulla mainittujen määräysten ja standardien mukainen.

Teknisen dokumentaation laatinut:

C. & E. Fein GmbH

Hans-Fein-Straße 81

73529 Schwäbisch Gmünd-Bargau, Germany

## Ympäristönsuojelu, jätehuolto.

Pakkausmateriaalit, käytöstä poistetut sähkötyökalut sekä lisävarusteet on johdettava kierrätykseen.

Hiomanauhoja tulee sääntönä hävittää asiantuntevasti vaarallisena jätteenä, alueellisten jätehuolto-ohjeiden mukaisesti, johtuen niiden aineosista ja ominaisuuksista.

## Lisätarvikevalikoima

Käytä ainoastaan alkuperäisiä FEIN-tarvikkeita. Tarvikkeiden tulee soveltua kyseiseen konetyyppiin.

























- Hiomanauha/kuitunauha ISO 2976 – 50 x 1000 mm, maks. nauhan paksuus 5 mm
- Hiomanauha 50 x 1150 mm, maks. nauhan paksuus 5 mm (vain GHBR varten)
- Moduuli GHBD
- Moduuli GHBM
- Moduuli GHBR (käytettävissä ainoastaan GHB 15-50 kanssa)



## Orijinal kullanım kılavuzu çevirisi.

### Kullanılan semboller, kısaltmalar ve kavramlar.

Bu kullanım kılavuzunda, veya makine üzerinde kullanılan semboller, bu makine ile çalışırken ortaya çıkması olası tehlikelere karşı dikkatinizi çekmek üzere tasarlanmıştır.

Sembol, işaret	Açıklama
	Kullanma kılavuzu ve genel güvenlik talimatı gibi ekteki belgeleri mutlaka okuyun.
	Yandaki metin veya grafikteki talimata uyun!
	Yandaki metin veya grafikteki talimata uyun!
	Genel yasak işareti. Bu davranış yasaktır.
	Bu işlem adımından önce şebeke fişini prizden çekin. Aksi takdirde elektrikli el aletinin yanlışlıkla çalışması durumunda yaralanma tehlikesi vardır.
	Elektrikli el aletinin dönen parçalarına dokunmayın.
	Çalışırken koruyucu gözlük kullanın.
	Çalışırken koruyucu kulaklık kullanın.
	Çalışırken tozdan korunma donanımı kullanın.
	Çalışırken koruyucu eldiven kullanın.
	Elektrikli el aletinin Avrupa Birliği yönetmeliklerine uyumlu olduğunu onaylar.
	Elektrikli el aletinin Büyük Britanya (İngiltere, Galler, İskoçya) yönergeleri ile uyumlu olduğunu onaylar.
	Sadece Çin için geçerli: Ürünün normal kullanımında çevre koruma süresi 10 yıldır.
	<b>UYARI</b> Bu uyarı, ciddi yaralanmalara veya ölüme neden olabilecek muhtemel tehlikeli bir durumu gösterir.
	Kullanım ömrünü tamamlamış elektrikli el aletleri ve diğer elektro teknik ve elektrikli ürünler ayrı ayrı toplanmak ve çevre dostu geri kazanım merkezlerine gönderilmek zorundadır.
	İkili veya güçlendirilmiş izolasyonlu ürünler
	Açma
	Kapama
	Kilitli
	Kilitli değil
	Küçük zımpara şeridi hızı
	Büyük zımpara şeridi hızı
	Dönme yönü
	rakam veya harf içerebilir
	Kurum içinde kullanılan kod

Sembol	Uluslar arası birim	Ulusal birim	Açıklama
$v_0$	m/s	m/sn	Zımpara şeridi hızı
$P_1$	W	W	Giriş gücü
$P_2$	W	W	Çıkış gücü
$U$	V	V	Nominal gerilim
$f$	Hz	Hz	Frekans
$l_1$	mm	mm	Zımpara şeridi uzunluğu
$l_2$	mm	mm	Zımpara şeridi genişliği
	kg	kg	Ağırlığı EPTA-Procedure 01'e uygun
$L_{pA}$	dB	dB	Ses basıncı seviyesi
$L_{wA}$	dB	dB	Gürültü emisyonu seviyesi
$L_{pCpeak}$	dB	dB	En yüksek ses basıncı seviyesi
$K_{...}$			Tolerans
$a$	$m/s^2$	$m/s^2$	Titreşim emisyon değeri EN 62841'e göre (üç yönün vektör toplamı)
	m, s, kg, A, mm, V, W, Hz, N, °C, dB, min, $m/s^2$	m, s, kg, A, mm, V, W, Hz, N, °C, dB, dak, $m/s^2$	Temel ve türetilen değerler uluslar arası birimler sistemi SI'den alınmıştır.

## Güvenliğiniz için.

### ⚠ UYARI

#### Bütün güvenlik talimat ve uyarılarını

okuyun. Güvenlik talimat ve uyarılarına uyulmadığı takdirde elektrik çarpması, yangın ve/veya ağır yaralanmalara neden olunabilir.

**Bütün güvenlik talimatı ve uyarılarını ilerde kullanmak üzere saklayın.**



Bu kullanma kılavuzunu ve ekteki "Genel güvenlik talimatı" 'nı (ürün kodu 3 41 30 465 06 0) esaslı biçimde okuyup tam olarak anlamadan bu elektrikli el aletini kullanmayın. Anılan belgeleri ilerde kullanmak üzere saklayın ve elektrikli el aletini başkalarına verdiğinizde veya devrettiğinizde bu belgeleri de verin.

İlgili ulusal çalışma hükümlerine de uyun.

#### Usulüne uygun kullanma, kullanım sınırları:

Hava koşullarına karşı korunmalı ortamlarda, FEIN tarafından izin verilen uçlar ve aksesuarlar, metal yüzeylerde kuru zımpara şeritleri ile zımparalama ve polisaj yapmak üzere elle kullanılan tank zımpara. Sadece sabit ve güvenli duran zeminlerde kullanılabilir. Bu elektrikli el aleti, günlük olağan zımparalama işleri yapanlar tarafından değil, uzman personel tarafından kullanılmak üzere tasarlanmıştır.

Bu tank zımpara ahşap, mineral malzemeler, magnezit, plastikler ve fiber kompozitler (örneğin CFK/GFK) işlenmesi için tasarlanmamıştır.

Arızaya yol açabilecek ortamlarda, belirli bir süre işletme dışı kalma, belirli bir süre fonksiyon kısıtlaması veya usulüne uygun olmayan çalışma gibi işletme kalitesinin düşmesi mümkündür ve bu gibi durumlarda kullanıcının müdahale etmesi gerekir.

Bu elektrikli el aleti ISO 8528 normu, G2 tipine uygun yeterli güce sahip alternatif akım jeneratörlerinde kullanılmaya uygun olarak tasarlanmıştır. Distorsiyon oranı % 10'u aşacak olursa bu norma uygunluk sağlanmaz. Kuşku durumu hakkında kullandığınız jeneratörün özellikleri hakkında bilgi alın.

### Özel güvenlik talimatı.

**Elektrikli el aletini sadece izolasyonlu tutamaklarından tutun, çünkü zımparalama yapan yüzey aletin kendi bağlantı kablosu ile temasa gelebilir.** Gerilim ileten bir kablolu hasar görmesi elektrikli el aletinin metal parçalarını da elektrik gerilimine maruz bırakabilir ve elektrik çarpmasına neden olabilir.

### Diğer güvenlik uyarıları

**Kişisel koruyucu donanım kullanın. Yaptığımız işe göre tam yüz siperliği, göz koruma donanımı veya koruyucu gözlük kullanın. Eğer uygunsuz küçük taşıma ve malzeme parçacıklarına karşı koruma sağlayan toz maskesi, koruyucu kulaklık, koruyucu iş eldivenleri veya özel iş önlüğü kullanın.** Gözler çeşitli uygulamalarda etrafa savrulan parçacıklardan korunmalıdır. Toz veya soluma maskesi çalışma sırasında ortaya çıkan tozları filtre eder. Uzun süre yüksek gürültü altında çalışırsanız işitme kaybına uğrayabilirsiniz.

**Çalışırken bol giysiler giymeyin, takı takmayın veya açık, uzun saçlarla çalışmayın.** Gevşek parçalar koruma donanımlarına rağmen dönmekte olan parçalar tarafından tutulabilir ve yaralanmalara neden olunabilir.

**Aşınmış, yırtılmış veya aşırı ölçüde tıkanmış zımpara şeritleri kullanmayın. Zımpara şeritlerini dikkatli kullanın ve üreticinin talimatına uyarak saklayın. Zımpara şeritlerini kırmayın!** Hasarlı zımpara şeritleri yırtılabilir, etrafa savrulabilir ve çevrede bulunan kişileri yaralayabilir.

**Dönmekte olana zımpara şeridine hiçbir zaman dokunmayın ve koruyucu sacın altını tutmayın.**

Yaralanma tehlikesi vardır.

**Daima makinede bulunan koruyucu donanımları kullanın. Koruyucu donanımlar en yüksek güvenliği sağlayacak biçimde makineye monte edilmiş olmalıdır.** Koruyucu donanımlar kullanıcıyı etrafa savrulan zımpara parçacıklarına ve zımpara şeridine yanlışlıkla temas etmeye karşı korur.

**Dikkat yangın ve patlama tehlikesi! Metaller zımparalanırken (örneğin alüminyum ve magnezyum) yanıcı ve patlayıcı olabilen tozlar oluşur. Bu makineyi yanıcı malzemelerin yakınında kullanmayın.** Çalışma esnasında oluşan kıvılcıklar bu malzemeyi tutuşturabilir.

**Kimsenin bu kıvılcıklardan zarar görmemesine dikkat edin.** Yakınızdaki bulunan yanabilir malzemeyi uzaklaştırın. Metaller taşlanırken etrafa kıvılcıklar saçılır.

**İş parçasını emniyete alın.** Bir germe donanımı ile emniyete alınmış iş parçası elle tutmaya oranla daha güvenli işlenir.

**İşlenen yüzey aşırı ölçüde ısınabilir.** Bu gibi yüzeylere elinizle dokunmayın.

**Başkalarının çalıştığınız yerden güvenli uzaklıkta olmasına dikkat edin. Çalışma alanınıza girmek zorunda olan herkes koruyucu donanım kullanmalıdır.** İş parçasının veya ucun kırılması sonucu ortaya çıkan parçacıklar etrafa savrularak çalışma alanınızın dışındaki kişileri de yaralayabilir.

**Şebeke bağlantı kablosunu zımpara şeridinden uzak tutun.** Aletin kontrolünü kaybedecek olursanız şebeke bağlantı kablosu kesilebilir veya tutulabilir ve elleriniz veya kolunuz zımpara şeridine temas edebilir.

**Zımpara şeridi tam olarak durmadan elektrikli el aletini elinizden bırakmayın.** Zımpara şeridi aletin bırakıldığı yüzeye temas edeceğinden elektrikli el aletinin kontrolünü kaybedebilirsiniz.

**Taşırken elektrikli el aletini çalıştırmayın.** Giysileriniz zımpara şeridi tarafından tutulabilir ve bu da yaralanmalara neden olabilir.

**Zımpara şeridinin üreticinin talimatına uygun olarak takıldığında emin olun. Takılmış olan zımpara şeritleri hiçbir yere temas etmeden dönebilir.** Yanlış takılmış zımpara şeritleri çalışma esnasında gevşeyebilir ve etrafa savrulabilir.

**Elektrikli el aletini kendinize, başka kişilere veya hayvanlara doğrultmayın.** Keskin zımpara şeritleri nedeni ile yaralanma tehlikesi vardır.

**Çalışırken elektrikli el aletini sıkıca tutun.** Kısa süreli reaksiyon momentleri ortaya çıkabilir.

**Hareket halindeki zımpara şeridine hiçbir zaman dokunmayın.** Yaralanma tehlikesi vardır.

**Elektrikli el aletinin üstüne etiket ve işaretlerin vidalanması veya perçinlenmesi yasaktır.** Hasar gören izolasyon elektrik çarpmasına karşı koruma sağlamaz.

**Elektrikli el aletinin üreticisi tarafından özel olarak geliştirilmemiş veya onaylanmamış aksesuar kullanmayın.** Herhangi bir aksesuarın elektrikli el aletinize uyması güvenli işletme için tek başına yeterli değildir.

**Elektrikli el aletinin havalandırma aralıklarının metal olmayan araçlarla düzenli aralıklarla temizleyin.** Motor fanı tozu gödenin içine çeker. Metal tozunun aşırı ölçüde birikmesi elektriksiz tehlike yaratır.

**Bedeninizin borular, kalorifer petekleri, elektrikli ocaklar ve soğutucular gibi topraklanmış araçlarla temasa gelmesinden kaçının. Bedeniniz topraklandığında yüksek bir elektrik çarpması riski oluşur.** Bazı belirli koşullarda makinenin parçalarında elektrostatik yüklenme olabilir.

**Aleti çalıştırmadan önce her defasında şebeke bağlantı kablosunda ve şebeke fişinde hasar olup olmadığını kontrol edin.**

**Tavsiye: Elektrikli aletini daima 30 mA veya daha düşük hatalı akım değerine sahip bir hatalı akım koruma şalteri (RCD) üzerinden çalıştırın.**

### **Tehlikeli tozlarda çalışma**

Bu aletle malzemelerin kazındığı işlerde tehlikeli olabilecek tozlar ortaya çıkar.

Örneğin asbest, asbest içeren malzemeler, kurşun içeren boyalar, metaller, bazı ahşap türleri, mineraller, taş içerikli malzemelere ait silikat parçacıkları, boya incelticiler, ahşap koruyucu maddeler, su araçlarında kullanılan zehirli koruyucu maddelere dokunmak veya bunları solumak kullanıcılarında alerjik reaksiyonlara ve/veya solunum yolu hastalıklarına, üreme rahatsızlıklarına neden olabilir. Tozların solunma tehlikesi yayılımla ilgilidir. Yaptığımız işte ortaya çıkan toza uygun bir emme tertibatı ve kişisel koruyucu donanım kullanın ve çalıştığınız yerin iyice havalandırılmasını sağlayın. Asbest içeren malzemelerin işlenmesini uzmanlara bırakın.

Ahşap tozu ve hafif metal tozu, kızgın malzeme tozu ile kimyasal maddelerin karışımı elverişsiz koşullarda kendiliğinden tutuşabilir ve patlamaya neden olabilir. Çalışırken ortaya çıkan kıvılcıkların toz haznelere yönelmesini, elektrikli aletinin ve malzeme kazıma işlemi esnasında ortaya çıkan malzemenin aşırı ölçüde ısınmasını önleyin, toz haznelerini zamanında boşaltın, malzeme üreticisinin talimatlarına ve ülkenizdeki malzeme işleme yönetmeliklerine uyun.

### **El kol titreşimi**

Bu talimatta belirtilen titreşim seviyesi EN 62841'e uygun bir ölçme yöntemi ile belirlenmiş olup, elektrikli el aletlerinin mukayesesinde kullanılabilir. Bu değer ayrıca kullancuya binen titreşim yükünün geçici olarak tahmin edilmesine de uygundur.

Belirtilen titreşim seviyesi elektrikli el aletinin temel kullanımına aittir. Ancak elektrikli el aleti farklı uçlar veya yeterli bakımla farklı işlerde kullanılacak olursa, titreşim seviyesinde farklılıklar ortaya çıkabilir. Bu da toplam çalışma süresinde kullanıcıya binen titreşim yükünü önemli ölçüde artırabilir.

Kullanıcıya binen titreşim yükünü tam olarak tahmin edebilmek için, aletin kapalı veya açık olduğu halde gerçekten kullanımında olmadığı süreler de dikkate alınmalıdır. Bu, toplam çalışma süresinde kullanıcıya binen titreşim yükünü önemli ölçüde azaltabilir. Kullanıcıyı titreşim etkilerine karşı korumak üzere ek güvenlik önlemleri tespit edin; örneğin: Elektrikli el aletin ve uçların bakımı, ellerin sıcak tutulması, iş süreçlerinin organize edilmesi.

## Bir bakışta genel görünüş.

- 1 Ön tutamak (izolasyonlu tutamak yüzeyi)
- 2 Arka tutamak (izolasyonlu tutamak yüzeyi)
- 3 Kıvılcım koruyucu somunu
- 4 Kıvılcım koruyucu
- 5 Zımpara şeridi değiştirme kolu
- 6 Açma/kapama şalteri
- 7 Temas parçası
- 8 Zımpara şeridi ayar vidaları
- 9 Zımpara şeridi ayar somunu
- 10 Düz yüzey zımparalama temas parçası
- 11 Zımpara şeridi
- 12 Tahrik çarkı
- 13 Devir sayısı ön seçim düğmesi
- 14 Elektrikli el aleti izolasyonlu tutma yüzeyi

## Ayarlar.

**Elektrikli el aletin kendinde bir çalışma yapmadan önce her defasında fişi prizden çekin.**

### Tutamağın ayarlanması (Şekil 2).

Tutamak (1) 3 değişik pozisyonda sabitlenebilir. Tutamağı gevşetin. Tutamağı çalışma pozisyonunuza getirin ve tekrar sabitleyin.

### Şerit hareketinin ayarlanması (Resim 3).

Makineyi çalıştırın ve şerit hareketini kontrol edin. Şerit merkezi bir biçimde hareket etmiyorsa vidayı (8) gevşetin ve somunu (9) bir anahtarla (10 mm) ihtiyaca göre sağa veya sola çevirin.

### Zımpara şeridinin değiştirilmesi (Resim 4).

Kolu (5) sağa hareket ettirin. Bu durumda zımpara şeridi gevşemiştir ve çıkarılabilir.

Yeni zımpara şeridini yerine yerleştirin. Zımpara şeridinin iç tarafındaki ve elektrikli el aletin gövdesindeki ok yönlerinin birbiri ile uyumlu olmasına dikkat edin.

Kolu (5) sola hareket ettirin ve zımpara şeridinin merkezi bir biçimde yerine oturup oturmadığını kontrol edin. Şeridin hareketini düzenli aralıklarla kontrol edin.

Zımpara şeridinin her değişiminden sonra şerit makaralarında hasar olup olmadığını kontrol edin. Hasar gören şerit makaralarını değiştirin.

Tahrik çarkını (12) ve temas parçasını (7) her zımpara şeridi değişiminden sonra hasar ve aşınma açısından kontrol edin. Hasar gören parçaları değiştirin.

## İzolasyonlu tutamak yüzeyleri (Şekil 5).

Elektrikli el aletini izolasyonlu tutamak yüzeylerinden (1), (2) ve (14) tutun.

## Kıvılcım koruma parçasının değiştirilmesi

Somunu (3) gevşetin ve kıvılcım koruma parçasını (4) çıkarın. Yeni kıvılcım koruma parçasını yerine yerleştirin ve somunu (3) sıkın.

## İşletme talimatı.

! İşlenecek iş parçasında kirlerin olup olmadığını kontrol edin. Çalışmaya başlamadan önce yabancı nesnelere temizleyin.

! Tahrik çarkı (12) alanında zımparalama yapmayın.

**UYARI** Elektrikli el aletini ıslak veya nemli ellerinizle kullanmayın.

## Açma ve kapama (Şekil 6).

Tekrar **çalışma emniyeti** çalışma esnasında örneğin şebeke bağlantı fişinin çekilmesi nedeniyle akım beslemesinin çok kısa süre ile de olsa kesilmesinden sonra tank zımparının kendiliğinden tekrar çalışmasını önler.

### Açma:

Açma/kapama şalterinin (6) oluklu yüzeyine aşağı doğru bastırın ve sonra şalteri öne doğru çekin.

### Kapama:

Açma/kapama şalterini (6) aşağı bastırın.

### Şerit hızının ayarlanması (Resim 7).

Bu hız kademesiz olarak değiştirilebilir.

Ayar düğmesini (13) "1" en düşük şerit hızı ve "6" en yüksek şerit hızı arasında çevirin.

## Bakım ve müşteri servisi.

! Bazı aşırı kullanım durumlarında metaller işlenirken elektrikli el aletinin içinde iletken tozlar birikebilir. Bunun sonucunda elektrikli el aletinin koruyucu izolasyonu olumsuz yönde etkilenebilir. Elektrikli el aletinin içindeki birikintileri sık sık havalandırma aralıklarından kuru ve yağsız basınçlı hava ile temizleyin ve bir hatalı akım koruyucu şalteri (FI) takın.

Eskidiğinde veya aşındığında elektrikli el aletindeki etiket ve uyarıları yenileyin.

Asbeste temas eden ürünler onarım işlemine gönderilemez. Asbestle kirlenen ürünleri ülkenizdeki asbest içerikli atıklara ilişkin yasal mevzuata uygun olarak atın.

Elektrikli el aletinin bağlantı kablosu hasar görecektse olursa, üretici veya üreticinin temsilcisi tarafından değiştirilmelidir.

Sadece orijinal yedek parçaları kullanın.

Bu elektrikli el aletinin güncel yedek parça listesini İnternette [www.fein.com](http://www.fein.com) sayfasında bulabilirsiniz.

**Aşağıdaki parçaları gerektiğinde kendiniz de değiştirebilirsiniz:** Zımpara şeridi (11), tutamaklar (1 + 2), kıvılcım koruyucu (4)

## Teminat ve garanti.

Ürüne ilişkin teminat piyasaya sunulduğu ülkenin yasal düzenlemeleri çerçevesinde geçerlidir. Ayrıca FEIN, FEIN üretici garanti beyanına uygun bir garanti sağlar. Elektrikli el aletinizin teslimat kapsamında bu kullanma kılavuzunda tanımlanan veya şekli gösterilen aksesuarın sadece bir parçası da bulunabilir.

## Uyumluluk beyanı.

**CE beyanı** Sadece Avrupa Birliği ve EFTA üyeleri (European Free Trade Association) ve sadece AB ve EFTA pazarları için tasarlanan ürünler için geçerlidir. Ürün AB pazarına sunulduğunda UKCA işareti geçerliliğini yitirir.

**UKCA beyanı** Sadece Britanya pazarı (İngiltere, Galler ve İskoçya) ve Britanya pazarı için tasarlanmış ürünler için geçerlidir. Ürün Britanya pazarına sunulduğunda CE işareti geçerliliğini yitirir.

FEIN firması tek sorumlu olarak bu ürünün bu kullanım kılavuzunun son sayfasında belirtilen ilgili koşullara uygun olduğunu beyan eder.

Teknik belgelerin bulunduğu merkez:

C. & E. Fein GmbH

Hans-Fein-Straße 81

73529 Schwäbisch Gmünd-Bargau, Germany

## Çevre koruma, tasfiye.

Ambalaj malzemesi, kullanım ömrünü tamamlamış elektrikli el aletleri ve aksesuar çevre dostu geri kazanım merkezine gönderilmelidir.

Zımpara şeritleri genel kural olarak, içerdiği maddeler ve özellikleri nedeniyle yöresel mevzuat gereği tehlikeli madde olarak usulüne uygun biçimde tasfiye edilmelidir.

## Aksesuar seçimi

Sadece orijinal FEIN aksesuarı kullanın. Kullandığınız aksesuar elektrikli el aleti tipi için öngörülmüş olmalıdır.

- Zımpara şeridi/polar şerit ISO 2976 – 50 x 1000 mm, maks. şerit kalınlığı 5 mm
- Zımpara şeridi 50 x 1150 mm, maks. şerit kalınlığı 5 mm (sadece GHBR için)
- Modül GHBD
- Modül GHBM
- Modül GHBR (sadece GHB 15-50 Inox ile kullanılabilir)

## Az eredeti kezelési útmutató fordítása.

### Felhasznált jelölések, rövidítések és fogalmak.

Az ezen használati utasításban és esetleg magán a berendezésen található jelek arra szolgálnak, hogy felhívják a figyelmét az ezen berendezéssel végzett munkák során fellépő veszélyekre.

Szimbólumok, jelek	Magyarázat
	Mindenképpen olvassa el a mellékelt dokumentációt, mint például a kezelési útmutatót és a biztonsági tájékoztatót.
	Tartsa be az oldalsó szövegben vagy ábrán található utasításokat!
	Tartsa be az oldalsó szövegben vagy ábrán található utasításokat!
	Általános tiltó jel. Ez az eljárás tilos.
	Ezen munkalépés megkezdése előtt húzza ki a hálózati csatlakozó dugót a dugaszoló aljzatból. Ellenkező esetben az elektromos kéziszerszám véletlenszerű elindulása sérüléseket okozhat.
	Ne érjen hozzá az elektromos kéziszerszám forgó alkatrészeihez.
	A munkák közben használjon védőszemüveget.
	A munkák közben használjon zajcsökkentő fülvédőt.
	A munkák közben használjon porvédő álarcot.
	A munkák közben használjon kézvédőt.
CE	A CE-jel igazolja, hogy az elektromos kéziszerszám megfelel az Európai Unió irányelveinek.
UK CA	igazolja, hogy az elektromos kéziszerszám megfelel Nagy-Britannia (Anglia, Wales, Skócia) Unió irányelveinek.
	Csak Kínára érvényes: A környezetvédelem időtartama a termék normális használata esetén 10 év.
	<b>FIGYELMEZTETÉS</b> Ez a tájékoztató egy lehetséges veszélyes helyzetre figyelmeztet, amely súlyos vagy halálos sérüléshez vezethet.
	A használaton kívül helyezett elektromos kéziszerszámokat és egyéb elektrotechnikai és elektromos termékeket külön össze kell gyűjteni és a környezetvédelmi szempontoknak megfelelő újrafelhasználásra kell leadni.
	Kettős, vagy megerősített szigeteléssel ellátott termék
	Bekapcsolás
	Kikapcsolás
	reteszelve
	nincs reteszelve
	Alacsony csiszolószalag sebesség
	Nagy csiszolószalag sebesség
	Forgásirány
(**)	Számjegyeket vagy betűket tartalmazhat
(Ax - Zx)	Jelölés belső célokra

Jel	Nemzetközi egység	Magyarországon használatos egység	Magyarázat
$v_0$	m/s	m/s	A csiszolószalag sebessége
$P_1$	W	W	Teljesítményfelvétel
$P_2$	W	W	Leadott teljesítmény
$U$	V	V	Feszültség
$f$	Hz	Hz	Frekvencia
$l_1$	mm	mm	Csiszolószalag hossza
$l_2$	mm	mm	Csiszolószalag szélessége
	kg	kg	Súly az „EPTA-Procedure 01” (01 EPTA-szabvány) szerint
$L_{pA}$	dB	dB	Hangnyomás szint
$L_{wA}$	dB	dB	Hangteljesítmény szint
$L_{pCpeak}$	dB	dB	Hangnyomásszint csúcscérték
$K_{...}$			Szórás
$a$	$m/s^2$	$m/s^2$	A rezgés kibocsátási összérték (a három irányban mért rezgés vektorösszege) az EN 62841 szabványnak megfelelően
	m, s, kg, A, mm, V, W, Hz, N, °C, dB, min, $m/s^2$	m, s, kg, A, mm, V, W, Hz, N, °C, dB, perc, $m/s^2$	Az <b>SI</b> nemzetközi egységrendszer alapegységei és levezetett egységei.

## Az Ön biztonságá érdekében.

### FIGYELMEZTETÉS **Olvassa el az összes biztonsági figyelmeztetést és előírást.**

A következőkben leírt előírások betartásának elmulasztása áramütésekhez, tűzhez és/vagy súlyos testi sérülésekhez vezethet.

**Kérjük a későbbi használatra gondosan őrizze meg ezeket a biztonsági előírásokat és utasításokat.**

 Ne használja ezt az elektromos kéziszerszámot, mielőtt gondosan el nem olvasta és meg nem értette ezt a kezelési útmutatót és a mellékelt „Általános biztonsági tájékoztatót” (dokumentáció száma: 3 41 30 465 06 0). A fent megnevezett dokumentációt a későbbi használatához őrizze meg és az elektromos kéziszerszám továbbadása vagy eladása esetén adja tovább az új tulajdonosnak.

Ugyanígy tartsa be az idevonatkozó helyi munkavédelmi rendelkezéseket.

### **Rendeltetésszerű használat, a használat korlátai:**

Ez a kézzel vezetett szalagcsiszoló az időjárás hatásaitól védett helyen a FEIN cég által engedélyezett betétszerszámokkal és tartozékokkal fémfelületek száraz szalagcsiszolására és polírozására szolgál.

A berendezést csak szilárd alpra állítva szabad használni.

Az elektromos kéziszerszám szakemberek általi kezelésre, nem folytonos mindennapi használatra van előírva.

A szalagcsiszoló fa, ásványi anyagok, magnézium, műanyagok és szilás kompozit anyagok (pl. CFK/GFK) megmunkálására nincs előírva.

Olyan környezetekben, ahol zavaró hatások lépnek fel, az üzemelési minőség csökkenhet, például korlátozott

időtartamú leállások, a működés vagy a rendeltetésszerű viselkedés korlátozott időtartamú legyengülése léphet fel, és előfordulhat, hogy a problémák megszüntetéséhez a kezelő személy beavatkozására van szükség.

Ez az elektromos kéziszerszám egy megfelelő teljesítményű váltakozó áramú generátorról is üzemeltethető, amely megfelel az ISO 8528 szabványban meghatározott G2 kiviteli osztály követelményeinek. Egy generátor mindenekelőtt akkor NEM felel meg ennek a szabványnak, ha az ügyvezető torzítási tényező túllépi a 10 %-ot. Ha kétségei vannak, tájékozódjon az Ön által használt generátor tulajdonságairól.

### **Biztonsági információk.**

**Az elektromos kéziszerszámot csak a szigetelt fogantyúfelületeknél fogva fogja meg, mivel a csiszolófelület a saját hálózati csatlakozó kábeléhez is hozzérhet.** Ha a berendezés megrongál egy feszültség alatt álló vezeték, a berendezés fémrészei szintén feszültség alá kerülhetnek és áramütéshez vezethetnek.

### **További biztonsági tájékoztató**

**Viseljen személyi védőfelszerelést. Használjon az alkalmazásnak megfelelő teljes védőálarcot, szemvédőt vagy védőszemüveget. Amennyiben célszerű, viseljen porvédő álarcot, zajtompító fülvédőt, védő kesztyűt vagy különleges kötényt, amely távol tartja a csiszolószerszám- és anyagrészeket.**

Mindenképpen védje meg a szemét a kirepülő idegen anyagoktól, amelyek a különböző alkalmazások során keletkeznek. A por- vagy védőálarcnak meg kell szűrnie a használat során keletkező port. Ha hosszú ideig ki van téve az erős zaj hatásának, elvesztheti a hallását.

**Munka közben sohasem viseljen bő ruhát, ékszert vagy fedetlen, hosszú hajat.** A nem rögzített tárgyakat a mozgó alkatrészek a védőberendezések dacára is elkaphatják és így sérüléseket okozhatnak.

**Ne használjon elkopott, beszakadt, vagy erősen elszennyeződött csiszolószalagokat. Óvatosan kezelje és a gyártó előírásainak megfelelően tárolja a csiszolószalagokat. Ne törje meg a csiszolószalagokat!**

A megrongálódott csiszolószalagok szétszakadhatnak, kirepülhetnek és sérüléseket okozhatnak.

**Sohasem érintse meg a mozgó csiszolószalagot és sohasem nyúljon a védőlemez alá.** Ellenkező esetben sérülésveszély áll fenn.

**Mindig használja a kéziszerszámon található védőberendezéseket. A védőberendezéseket biztonságosan kell felszerelni a kéziszerszáma, hogy azok a legnagyobb elérhető biztonságot nyújtsák.** A védőberendezéseknek meg kell óvniuk a kezelőt a csiszolás során kirepített részecskéktől és a csiszolószalag akaratlan megérintésétől.

**Figyelem, tűz- és robbanásveszély! Fémek (például alumínium vagy magnézium) csiszolásakor olyan por keletkezik, amely éghető vagy robbanékony lehet. Ne használja a kéziszerszámot éghető anyagok közelében.** A szikrák ezeket az anyagokat meggyújthatják.

**Ügyeljen arra, hogy a szikraszórás ne veszélyeztethessen személyeket.** Távoltítsa el a munkaterület közeléből az éghető anyagokat. A fémek csiszolásakor szikraszórás lép fel.

**A megmunkálásra kerülő munkadarabot megfelelően rögzítse.** Egy befogó szerkezettel rögzített munkadarab biztonságosabban van rögzítve, mintha csak a kezével tartaná.

**Munka közben a megmunkált felület igen forró lehet.** Ne érintse meg a kezével a felületet.

**Ügyeljen arra, hogy a többi személy biztonságos távolságban maradjon az Ön munkaterületétől. Minden olyan személynek, aki belép a munkaterületre, személyi védőfelszerelést kell viselnie.** A munkadarab letört részei vagy a széttört szerszámok a közvetlen munkaterületen kívülre repülhetnek és személyi sérüléseket okozhatnak.

**Tartsa távol a hálózati csatlakozó kábelt a csiszolószalagtól.** Ha elveszíti az uralmát a készülék felett, az átvághatja, vagy bekaphatja a hálózati csatlakozó kábelt és az Ön keze vagy karja is a mozgó csiszolószalaghoz érhet.

**Sohasem tegye le az elektromos kéziszerszámot, mielőtt a csiszolószalag teljesen leállna.** A mozgásban lévő csiszolószalag megérintheti a támasztó felületet, és Ön ennek következtében könnyen elvesztheti az uralmát az elektromos kéziszerszám felett.

**Ne járassa az elektromos kéziszerszámot, miközben azt a kezében tartja.** A ruháját a mozgó csiszolószalag egy véletlen érintés során beránthatja és ez sérülésekhez vezethet.

**Győződjön meg arról, hogy a csiszolószalag a gyártó előírásainak megfelelően van-e felszerelve. A felszerelt csiszolószalagoknak szabadon kell forogniuk.** A helytelenül felszerelt csiszolószalagok a munka során leválhatnak és kirepülhetnek.

**Sohasem irányítsa az elektromos kéziszerszámot saját magára, vagy a közelben tartózkodó más személyekre, vagy állatokra.** Ez az éles csiszolószalagok által okozott sérülésekhez vezethet.

**Tartsa szorosan az elektromos kéziszerszámot.** Rövid időre igen nagy nyomoték léphet fel.

**Sohasem érjen hozzá a mozgásban lévő csiszolószalaghoz.** Ellenkező esetben sérülésveszély áll fenn.

**Az elektromos kéziszerszáma táblákat és jeleket csavarokkal vagy szegecsekkel felerősíteni tilos.** Egy megrongálódott szigetelés már nem nyújt védelmet az áramütés ellen.

**Ne használjon olyan tartozékokat, amelyeket nem az elektromos kéziszerszámot gyártó cég fejlesztett ki, vagy amelynek használatát az nem engedélyezte.** Biztonságos üzemelést csak úgy lehet elérni, ha a tartozékok pontosan hozzállnak az Ön elektromos kéziszerszámához.

**Rendszeresen tisztítsa ki egy fémentes tárgygal az elektromos kéziszerszám szellőzőnyílásait.** A motorventilátor beszívja a port a motorházba. Ez túlságosan sok fémport felgyülemelése esetén villamos zárlatot okozhat.

**Kerülje el a földelt felületek, például csövek, fűtőtetek, kályhák és hűtőgépek megérintését. Az áramütési veszély megnövekszik, ha a teste le van földelve.** A berendezés komponensei bizonyos feltételek mellett statikusan feltöltődhetnek.

**Üzembevetél előtt ellenőrizze, nincs-e megrongálódva a hálózati csatlakozó vezeték és a csatlakozó dugó.**

**Ajánlás: Az elektromos kéziszerszámot mindig csak egy 30 mA vagy annál alacsonyabb méretű áramú hibaáram védőkapcsolón (RCD) keresztül üzemeltesse.**

### **A veszélyes porfajták kezelése**

Az ezzel a szerszámmal végzett anyagmunkáló folyamatok során olyan porok keletkeznek, amelyek veszélyesek lehetnek.

Egyes porfajták (például azbeszt és azbeszt tartalmú anyagok, ólomtartalmú festékrétegek, fémek, egyes fafajták, ásványok, követ tartalmazó anyagok szilikát részecskéi, festék oldószerek, favedőszerek, a vízi járművek védelmére használt rohadás gátló anyagok) megérintése vagy belélegzése allergiás reakciókat, légúti betegségeket, rákos megbetegedéseket és a szaporodási szervek károsodását válthatják ki. A porok belélegzésével kapcsolatos kockázat az expozíció mértékétől függ. Alkalmazzon a keletkező poroknak megfelelő porelszívást, viseljen személyi védőfelszereléseket és gondoskodjon a munkahely jó szellőzéséről. Az azbeszt tartalmú anyagok megmunkálását bízza szakemberekre.



Fa és könnyűfémporok, valamint a csiszolás során keletkező porok és vegyszerek forró keverékei bizonyos körülmények között saját maguktól meggyulladhatnak, vagy robbanást okozhatnak. Gondoskodjon arról, hogy a szikrák ne a portartály felé repüljenek, kerülje el az elektromos kéziszerszám és a csiszolásra kerülő munkadarab túlhevülését, vegye figyelembe az anyag gyártójának megmunkálási előírásait, valamint az adott országban a megmunkálásra kerülő anyagokra vonatkozó érvényes előírásokat.

### Kéz-kar vibráció

Az ezen előírásokban megadott rezgésszint az EN 62841 szabványban rögzített mérési módszerrel került meghatározásra és a készülékek összehasonlítására ez az érték felhasználható. Az érték a rezgési terhelés ideiglenes megbecsülésére is alkalmazható.

A megadott rezgésszint az elektromos kéziszerszám fő alkalmazási területeire vonatkozik. Ha az elektromos kéziszerszámot más célokra, eltérő szerszámokkal, vagy nem kielégítő karbantartás mellett használják, a rezgésszint a fenti értékektől eltérhet. Ez az egész munkaidőre vonatkozó rezgési terhelést lényeges mértékben megnövelheti.

A rezgési terhelés pontos megbecsüléséhez figyelembe kell venni azokat az időszakokat is, amikor a berendezés kikapcsolt állapotban van, vagy amikor be van ugyan kapcsolva, de nem kerül ténylegesen használatra. Ez az egész munkaidőre vonatkozó rezgési terhelést lényeges mértékben csökkentheti. Hozzon kiegészítő biztonsági intézkedéseket a kezelőnek a rezgések hatása elleni védelmére, például: az elektromos kéziszerszám és a szerszámok megfelelő karbantartása, a kezek melegen tartása, a munkafolyamatok átgondolt megszervezése.

### Egy pillantásra.

- 1 első fogantyú (szigetelt markolatfelület)
- 2 hátsó fogantyú (szigetelt markolatfelület)
- 3 A szikraterelő lap anyacsavarja
- 4 Szikraterelő lap
- 5 Kar a csiszolószalag kicseréléséhez
- 6 Be-/kikapcsoló
- 7 Érintkezőtárcsa
- 8 Csavarok a csiszolószalag besabályozásához
- 9 Anya a csiszolószalag besabályozásához
- 10 Síkcsiszolószám
- 11 Csiszolószalag
- 12 Hajtótárcsa
- 13 Fordulatszám előválasztó szabályozókerék
- 14 Az elektromos kéziszerszám szigetelt fogantyúfelülete

### Beállítások.

**Az elektromos kéziszerszámon végzendő bármely munka megkezdése előtt húzza ki a csatlakozó dugót a dugaszolóaljzatból.**

#### Fogantyú beállítása (2. ábra).

A fogantyút (1) 3 különböző helyzetben lehet rögzíteni.

Lazítsa ki a fogantyút.

Állítsa a fogantyút az Önnek megfelelő munkavégzési helyzetbe és ismét rögzítse azt.

#### A szalag futásának besabályozása (3. ábra).

Kapcsolja be a berendezést és ellenőrizze a szalag futását.

Ha a szalag nem központosan fut, lazítsa ki a (8) csavart és egy kulccsal (10 mm) forgassa el a szükségesnek megfelelően jobbra vagy balra a (9) anyát.

#### Csiszolószalag cseréje (4. ábra).

Forgassa el jobbra a (5) kart. Ekkor a csiszolószalag kilazul és le lehet venni a készülékről.

Tegye fel az új csiszolószalagot. Ügyeljen arra, hogy a csiszolószalag belső oldalán és az elektromos kéziszerszám házán található nyílak iránya egybeessen.

Forgassa el balra a (5) kart és ellenőrizze, hogy a csiszolószalag központosan helyezkedik-e el.

Rendszeresen ellenőrizze a szalagfutást.

Minden csiszolószalag-csere során ellenőrizze a szalagörgők lehetséges rongálódásait.

A megrongálódott szalagörgőket cserélje ki.

A csiszolószalag minden egyes kicserélésekor ellenőrizze a hajtótárcsa (12) és az érintkező tárcsa (7) kopását és esetleges megrongálódásait. A megrongálódott alkatrészeket cseréltesse ki.

#### Szigetelt fogantyúfelületek (5. ábra).

Az elektromos kéziszerszámot csak a szigetelt fogantyúfelületeknél (1), (2) és (14) fogva tartsa.

#### A szikraterelő lap kicserélése

Oldja ki az anyát (3) és távolítsa el a szikraterelő lapot (4). Tegye fel a helyére a szikraterelő lapot és húzza meg szorosra az anyát (3).

#### Üzemeltetési utasítások.



Ellenőrizze a megmunkálásra kerülő munkadarabot, nincs-e elszennyeződve. A megmunkálás előtt távolítsa el az idegen anyagokat.



A hajtótárcsa (12) közelében ne csiszoljon.

#### FIGYELMEZTETÉS

**Az elektromos kéziszerszámot nedves kézzel ne üzemeltesse.**

#### Be- és kikapcsolás (6. ábra).

A **visszakapcsolási retesz** meggátolja, hogy a szalagcsiszoló magától ismét elinduljon, ha a tápfeszültség üzem közben például a csatlakozó dugó kihúzása miatt akár csak rövid időre is megszakadt.

#### Bekapcsolás:

Nyomja le a bordázott felületen a be-/kikapcsolót (6) majd tolja előre.

#### Kikapcsolás:

Nyomja le a be-/kikapcsolót (6).

#### A szalag sebességének beállítása (7. ábra).

A tartományt fokozatmentesen meg lehet változtatni. Állítsa be a szabályozókeréket az „1” helyzet (a legalacsonyabb szalagsebességhez) és a „6” helyzet (a legmagasabb szalagsebességhez) között.

## Üzemeltartás és vevőszolgálat.



Különösen hátrányos körülmények fennállása esetén fémek megmunkálásakor az elektromos kéziszerszám belsejében elektromosan vezetőképes por rakódhat le. Ez hátrányos hatással lehet az elektromos kéziszerszám védőszigetelésére. Fújja ki gyakran az elektromos kéziszerszám belső terét a szellőzőnyíláson keresztűl száraz és olajmentes préslevegővel és a iktasson be a hálózati vezeték elé egy hibaáram védőkapcsolót (FI). Ha elhálványul, vagy elkopik, tegyen fel új figyelmeztető címkéket az elektromos kéziszerszámra.

Az olyan termékeket, amelyek azbeszttel kerültek érintkezésbe, nem szabad javításra leadni. Az azbeszttel szennyezett termékeket az adott országban érvényes, az azbeszttel tartalmazó hulladékokra vonatkozó előírásoknak megfelelően kell ártalmatlanítani.

Ha az elektromos kéziszerszám csatlakozó vezetéke megsérült, azt a gyártóval vagy annak képviselőjével ki kell cseréltetni.

Csak eredeti pótalkatrészeket használjon.

Ennek az elektromos kéziszerszámnak a pillanatnyilag érvényes pótalkatrész-listáját az interneten a [www.fein.com](http://www.fein.com) címen találhatja meg.

**A következő alkatrészeket szükség esetén Ön is kicserélheti:** Csiszolószalag (11), fogantyúk (1 + 2), szikravédő lap (4)

## Jótállás és szavatosság.

A termékre vonatkozó jótállás a forgalomba hozási országban hatályos törvényes rendelkezéseknek megfelelően érvényes. Termékeinket ezen túlmenően a FEIN jótállási nyilatkozatában leírtaknak megfelelő kiterjesztett garanciával szállítjuk.

Az elektromos kéziszerszám szállítási terjedelmében lehet, hogy az ezen kezelési útmutatóban leírásra vagy ábrázolásra került tartozékoknak csak egy része található meg.

## Megfelelőségi nyilatkozat.

A **CE-nyilatkozat** csak az Európai Unió és az EFTA (Európai Szabadkereskedelmi Társulás) országaira és csak azokra a termékekre érvényes, amelyek az EU- vagy EFTA-piac számára kerültek gyártásra. A terméknek az EU-piacon való forgalombahozatala után az UKCA-jel érvényét veszti.

Az **UKCA-nyilatkozat** csak a brit piacra (Angliára, Walesre és Skóciára) és csak azokra a termékekre vonatkozik, amelyek a brit piac számára kerültek gyártásra. A terméknek a brit piacon való forgalombahozatala után a CE-jel érvényét veszti.

A FEIN egyedüli felelőséggel kijelenti, hogy ez a termék megfelel az ezen kezelési útmutató utolsó oldalán megadott idevonatkozó előírásoknak.

A műszaki dokumentáció a következő helyen található:  
C. & E. Fein GmbH  
Hans-Fein-Straße 81  
73529 Schwäbisch Gmünd-Bargau, Germany

## Környezetvédelem, hulladékkezelés.

A csomagolásokat, a selejtes elektromos kéziszerszámokat és tartozékokat a környezetvédelmi szempontoknak megfelelően kell újra felhasználni.

A csiszolószalagokat általában az alapanyagaiknak és a tulajdonságaiknak megfelelően veszélyes hulladékként kell a regionális ártalmatlanítási előírásoknak megfelelően ártalmatlanítani.

## A tartozék kiválasztása





















Csak eredeti FEIN gyártmányú tartozékokat használjon. A tartozéknak az adott elektromos kéziszerszám típusához kell szolgálnia.

- Csiszolószalag/flizszalag ISO 2976 – 50 x 1000 mm, max. szalagvastagság 5 mm
- Csiszolószalag/flizszalag 50 x 1150 mm, max. szalagvastagság 5 mm (csak a GHBR-hez)
- GHBD modul
- GHBM modul
- GHBR modul (csak a GHB 15-50 Inox berendezéssel használható)

## Překlad původního návodu k obsluze.

### Použité symboly, zkratky a pojmy.

V tomto návodu k obsluze a popř. na stroji použité symboly slouží k obrácení Vaší pozornosti na možná nebezpečí při práci s tímto strojem.

Symbol, značka	Vysvětlení
	Nezbytně čtěte přiložené dokumenty jako návod k obsluze a všeobecná bezpečnostní upozornění.
	Uposlechněte pokynů ve vedle stojícím textu nebo grafice!
	Uposlechněte pokynů ve vedle stojícím textu nebo grafice!
	Všeobecná značka zákazu. Toto počínání je zakázané.
	Před tímto pracovním krokem vytáhněte síťovou zástrčku ze síťové zásuvky. Jinak existuje nebezpečí poranění díky neúmyslnému rozběhu elektronářadí.
	Nedotýkejte se rotujících dílů elektronářadí.
	Při práci použijte ochranu očí.
	Při práci použijte ochranu sluchu.
	Při práci použijte ochranu proti prachu.
	Při práci použijte ochranu rukou.
CE	Potvrzuje shodu elektronářadí se směrnicemi evropského společenství.
UK CA	Potvrzuje shodu elektronářadí se směrnicemi Velké Británie (Anglie, Wales, Skotsko).
	Platné pouze pro Čínu: Trvání ochrany životního prostředí při normálním používání výrobku činí 10 let.
 <b>VAROVÁNÍ</b>	Toto upozornění ukazuje možnou nebezpečnou situaci, která může vést k vážným poraněním nebo smrti.
	Výřazené elektronářadí a další elektrotechnické a elektrické výrobky rozebrané shromážděte a dodejte k opětovnému zhodnocení nepoškozujícím životní prostředí.
	Výrobek s dvojitou nebo zesílenou izolací
	Zapnutí
	Vypnutí
	Zaaretováno
	Nezaaretováno
	Malá rychlost brusného pásu
	Velká rychlost brusného pásu
	Směr otáčení
(**)	může obsahovat číslice nebo písmena
(Ax – Zx)	Označení pro interní účely

Značka	Jednotka mezinárodní	Jednotka národní	Vysvětlení
$v_0$	m/s	m/s	Rychlost brusného pásu
$P_1$	W	W	Příkon
$P_2$	W	W	Výkon
$U$	V	V	Jmenovité napětí
$f$	Hz	Hz	Frekvence
$l_1$	mm	mm	Délka brusného pásu
$l_2$	mm	mm	Šířka brusného pásu
	kg	kg	Hmotnost podle EPTA-Procedure 01
$L_{pA}$	dB	dB	Hladina akustického tlaku
$L_{wA}$	dB	dB	Hladina akustického výkonu
$L_{pCpeak}$	dB	dB	Špičková hladina akustického tlaku
$K_{...}$			Nepřesnost
$A$	$m/s^2$	$m/s^2$	Hodnota emise vibrací podle EN 62841 (vektorový součet tří os)
	m, s, kg, A, mm, V, W, Hz, N, °C, dB, min, $m/s^2$	m, s, kg, A, mm, V, W, Hz, N, °C, dB, min, $m/s^2$	Základní a odvozené jednotky z mezinárodní soustavy jednotek <b>SI</b> .

## Pro Vaši bezpečnost.

### **VAROVÁNÍ** Čtěte všechna varovná upozornění a pokyny. Zanedbání při

dodržování varovných upozornění a pokynů mohou mít za následek zásah elektrickým proudem, požár a/nebo těžká poranění.

**Všechna varovná upozornění a pokyny do budoucna uschovejte.**



Toto elektronářadí nepoužívejte, dokud jste si důkladně nepřečetli a zcela neporozuměli tomuto návodu k obsluze a též příloženým „Všeobecným bezpečnostním upozorněním“ (číslo spisu 3 41 30 465 06 0). Uchovejte uvedené podklady k pozdějšímu použití a předejte je při zapůjčení nebo prodeji elektronářadí.

Dbejte rovněž příslušných národních ustanovení ochrany při práci.

### **Určené použití, limity použití:**

Ruční pásová bruska pro broušení za sucha brusnými pásy a leštění kovových povrchů pomocí firmou Fein schválených pracovních nástrojů a příslušenství v prostředí chráněném před povětrnostními vlivy. Použít pouze na stabilním podkladu.

Elektronářadí je určeno k obsluze odborným personálem a nikoli pro trvalé každodenní nasazení.

Pásová bruska není určena pro opracování dřeva, minerálních materiálů, umělých hmot, hořčíku a materiálů vyztužených vlákny (např. uhlíkovými/skleněnými).

V rušivém prostředí je možné snížení kvality provozu, jako dočasný výpadek, dočasný omezení funkce nebo určeného provozního chování, pro jehož odstranění je zapotřebí zásah obsluhující osoby.

Toto elektronářadí je zamýšleno i pro používání na generátorech střídavého proudu s dostatečným výkonem, jež vyhovují normě ISO 8528, třída provedení G2. Těto normě nevyhovují zejména tehdy, když takzvaný činitel harmonického zesílení překračuje 10 %. Při pochybnosti se na Vámi používaný generátor informujte.

### **Speciální bezpečnostní předpisy.**

**Držte elektronářadí na izolovaných uchopovacích plochách, poněvadž brusná plocha může zasáhnout vlastní síťový kabel.** Poškození el. vedení pod napětím může přivést napětí na kovové díly zařízení a vést k zásahu elektrickým proudem.

### **Další bezpečnostní upozornění**

**Noste osobní ochranné vybavení. Podle aplikace použijte ochranu celého obličeje, ochranu očí nebo ochranné brýle. Taktéž adekvátně noste ochrannou masku proti prachu, ochranu sluchu, ochranné rukavice nebo speciální zástěru, jež Vás ochrání před malými částicemi brusiva a materiálu.** Oči mají být chráněny před odletujícími cizími tělisky, jež vznikají při různých aplikacích. Protiprachová maska či respirátor musejí při používání vznikající prach odfiltrovat. Pokud jste dlouho vystaveni silnému hluku, můžete utrpět ztrátu sluchu.

**Při práci nenoste žádný volný oděv, šperky nebo volné, dlouhé vlasy.** Volné předměty mohou být i přes ochranné přípravky zachyceny pohybujícími se díly a vést k poraněním.

**Nepoužívejte žádné opotřebené, zatřesené nebo silně zanesené brusné pásy. Zacházejte s brusnými pásy pečlivě a uskladňujte je podle pokynů výrobce. Brusné pásy nelámejte!** Poškozené brusné pásy se mohou roztrhnout, odmrstit a někoho zranit.

**Nikdy se nedotýkejte brusného pásu a nesahejte pod ochranný plech.** Existuje nebezpečí zranění.

**Vždy používejte na stroji se nacházející ochranná zařízení.** Ochranná zařízení musejí být na stroji spolehlivě namontována tak, aby se dosáhlo nejvyšší míry bezpečnosti. Ochranná zařízení mají chránit obsluhu před odletujícími brusnými částicemi a neumyslým dotykem s brusným pásem.

**Pozor, nebezpečí požáru a výbuchu! Při broušení kovů (např. hliníku nebo hořčíku) vzniká prach, který může být hořlavý či výbušný. Neprovozujte stroj v blízkosti hořlavých materiálů.** Jiskry mohou tyto materiály zapálit.

**Dbejte na to, aby žádné osoby nebyly ohroženy odletem jisker.** Odstraňte z blízkosti hořlavé materiály. Při broušení kovů vzniká odlet jisker.

**Zajistěte obrobek.** Obrobek držený upínacím přípravkem je držen bezpečněji než ve Vaší ruce.

**Opracovávaná plocha může být velmi horká.** Nedotýkejte se jí rukou.

**Dbejte u ostatních osob na bezpečnou vzdálenost k Vaší pracovní oblasti.** Každý, kdo vstoupí do této pracovní oblasti, musí nosit osobní ochranné vybavení. Úlomky obrobku nebo ulomených nasazovacích nástrojů mohou odlétnout a způsobit poranění i mimo přímou pracovní oblast.

**Udržujte síťový kabel daleko od brusného pásu.** Pokud ztratíte kontrolu nad strojem, může být proříznut nebo zachycen elektrický síťový kabel a Vaše ruka či paže se mohou ocitnout v brusném pásu.

**Elektronářadí nikdy neodkládejte dříve, než se brusný pás zcela dostal do stavu klidu.** Brusný pás se může ocitnout v kontaktu s odkládací plochou, čímž můžete ztratit kontrolu nad elektronářadím.

**Nenechávejte elektronářadí běžet během doby, kdy jej nesete.** Váš oděv může být náhodným kontaktem s brusným pásem zachycen, což může vést ke zraněním.

**Ujistěte se, že je brusný pás namontovaný podle pokynů výrobce.** Namontované brusné pásy se musejí nechat volně otáčet. Špatně namontované brusné pásy se mohou při práci uvolnit a vymrštit.

**Nemířte elektronářadím sami proti sobě, jiným osobám nebo zvířatům.** Existuje nebezpečí dané ostrými brusnými pásy.

**Držte elektronářadí dobře a pevně.** Krátkodobě mohou nastat vysoké reakční momenty.

**Nikdy se nedotýkejte běžícího brusného pásu.** Existuje nebezpečí zranění.

**Je zakázáno šroubovat nebo nýtovat na elektronářadí štítky nebo značky.** Poškozená izolace nenabízí žádnou ochranu proti úderu elektrickým proudem.

**Nepoužívejte žádné příslušenství, které nebylo speciálně vyvinuto nebo povoleno výrobcem elektronářadí.** Bezpečný provoz není dán sám od sebe tím, že příslušenství lícuje na Vaše elektronářadí.

**Pravidelně čistěte větrací otvory elektronářadí nekovovými nástroji.** Ventilátor motoru vtahuje prach do tělesa. To může způsobit při nadměrném nahromadění kovového prachu elektrické ohrožení.

**Vyvarujte se kontaktu těla s uzemněnými povrchy jako jsou potrubí, topení, sporáky a chladničky.** Existuje zvýšené riziko zášahu elektrickým proudem, pokud je Vaše tělo uzemněné. Za určitých podmínek se mohou komponenty stroje elektrostaticky nabit.

**Před uvedením do provozu zkontrolujte vedení síťové přípojky a síťovou zástrčku na poškození.**

**Doporučení: elektronářadí provozujte vždy přes proudový chránič (RCD) s jmenovitým svodovým proudem 30 mA či méně.**

### **Zacházení s nebezpečným prachem**

Při pracovních procesech s úběrem materiálu pomocí tohoto nářadí vzniká prach, který může být škodlivý. Dotyk nebo vdechnutí některého prachu jako např. azbestu a materiálů s obsahem azbestu, olovnatých nátěrů, kovu, některých druhů dřeva, minerálů, částeček křemičitanů z materiálů s obsahem kamene, rozpuštědel barev, prostředků na ochranu dřeva, antivegetativních nátěrů plavidel, může u osob vyvolat alergické reakce a/nebo onemocnění dýchacích cest, rakovinu, poruchy reprodukce. Riziko dané vdechnutím prachu závisí na expozici. Použijte odsávání pomůcky a postarejte se o dobré větrání pracovního místa. Opracovávaní materiálů s obsahem azbestu přenechte pouze odborníkům.

Dřevěný prach a prach lehkých kovů, horké směsi z brusného prachu a chemických látek se mohou za nepříznivých podmínek samy vznítit nebo způsobit výbuch. Zabraňte odletu jisker ve směru zásobníku prachu a též přehřátí elektronářadí a brousného materiálu, nádobu na prach včas vyprazdňujte, dbejte upozornění výrobce materiálů k opracovávaní a též ve Vaší zemi platných předpisů pro opracovávaní materiálů.

### **Vibrace rukou či paží**

V těchto pokynech uvedená úroveň vibrací byla změřena podle měřících metod normovaných v EN 62841 a může být použita pro vzájemné porovnání elektronářadí. Hodí se i pro předběžný odhad zatížení vibracemi.

Uvedená úroveň vibrací reprezentuje hlavní použití elektronářadí. Pokud ovšem bude elektronářadí nasazeno pro jiná použití, s odlišnými nasazovacími nástroji nebo s nedostatečnou údržbou, může se úroveň vibrací lišit. To může zatížení vibracemi po celou pracovní dobu zřetelně zvýšit.

Pro přesný odhad zatížení vibracemi by měly být zohledněny i doby, v nichž je stroj vypnutý nebo sice běží, ale fakticky není nasazen. To může zatížení vibracemi po celou pracovní dobu zřetelně zredukovat. Stanovte dodatečná bezpečnostní opatření k ochraně obsluhy před účinkem vibrací jako např.: údržba elektronářadí a nasazovacích nástrojů, udržování teplých rukou, organizace pracovních procesů.

## Na první pohled.

- 1 přední rukojeť (izolovaná plocha rukojeti)
- 2 zadní rukojeť (izolovaná plocha rukojeti)
- 3 Matice ochrany proti jiskrám
- 4 Ochrana proti jiskrám
- 5 Páka pro výměnu brusného pásu
- 6 Spínač
- 7 Kontaktní kotouč
- 8 Šrouby pro seřízení brusného pásu
- 9 Matice pro seřízení brusného pásu
- 10 Opěra pro rovinné broušení
- 11 Brusný pás
- 12 Hnací kotouč
- 13 Nastavovací kolečko předvolby počtu otáček
- 14 Izolovaná uchopovací plocha elektronářadí

## Nastavení.

**Před každou prací na elektronářadí vytáhněte zástrčku ze zásuvky.**

### Nastavení rukojeti (obrázek 2).

Rukojeť lze upevnit ve 3 různých polohách. Povolte rukojeť.

Dejte rukojeť do Vaší pracovní polohy a opět ji upevněte.

### Seřízení běhu pásu (obrázek 3).

Zapněte stroj a zkontrolujte běh pásu.

Neběží-li pás uprostřed, povolte šroub (8) a otáčejte matici (9) pomocí klíče (10 mm) podle potřeby doprava nebo doleva.

## Výměna brusného pásu (obrázek 4).

Natočte páku (5) doprava. Brusný pás je nyní volný a lze jej odebrat.

Nasaďte nový brusný pás. Dbejte na to, aby se shodovaly směry šipek na vnitřní straně brusného pásu a na tělese elektronářadí.

Natočte páku (5) doleva a zkontrolujte, zda brusný pás leží uprostřed. Pravidelně kontrolujte běh pásu.

Při každé výměně brusného pásu zkontrolujte poškození kladek pásu. Poškozené kladky pásu vyměňte.

Při každé výměně brusného pásu zkontrolujte opotřebení a poškození hnacího kotouče (12) a kontaktního kotouče (7). Poškozené díly nechte vyměnit.

## Izolované uchopovací plochy (obrázek 5).

Elektronářadí držte na izolovaných uchopovacích plochách (1), (2) a (14).

## Výměna ochrany proti jiskrám

Uvolněte matici (3) a odstraňte ochranu proti jiskrám (4). Umístěte novou ochranu proti jiskrám a matici (3) utáhněte.

## Pokyny k provozu.

 Zkontrolujte nečistoty na opracovávaném obrobku. Před opracováním odstraňte cizí tělesa.

 Nebruste v oblasti hnacího kotouče (12).

 **VAROVÁNÍ** Elektronářadí neprovozujte s mokřými nebo vlhkými rukama.

### Zapnutí a vypnutí (obrázek 6).

**Blokování znovuzběhu** zabraňuje, aby se pásová bruska samovolně opět rozeběhla, pokud se během provozu i jen krátce přeruší přívod proudu např. kvůli vytažení síťové zástrčky.

#### Zapnutí:

Stiskněte spínač (6) na rýhované ploše dolů a posuňte jej poté dopředu.

#### Vypnutí:

Stiskněte spínač (6) dolů.

### Nastavení rychlosti pásu (obrázek 7).

Rozsah lze plynule změnit.

Otáčejte nastavovací kolečko (13) mezi „1“ pro nejnižší rychlost pásu a „6“ pro nejvyšší rychlost pásu.

## Údržba a servis.

 Při extrémních podmínkách používání se může při opracování kovů uvnitř elektronářadí usazovat vodivý prach.

Ochranná izolace elektronářadí může být negativně ovlivněna. Často vyfukujte vnitřní prostor elektronářadí skrz větrací otvory suchým tlakovým vzduchem bez oleje a předřadte proudový chránič (FI). Při vyblednutí nebo opotřebení obnovte samolepky a varovná upozornění na elektronářadí.

Výrobky, které přišly do styku s azbestem, nesmějí být předány do opravy. Azbestem kontaminované výrobky zlikvidujte podle v dané zemi platných předpisů pro likvidaci odpadů s obsahem azbestu.

Pokud je poškozený přípojovací kabel, musí být vyměněn výrobcem nebo jeho obchodním zastoupením.

Používejte pouze originální náhradní díly.

Aktuální seznam náhradních dílů tohoto elektronářadí naleznete na internetu na [www.fein.com](http://www.fein.com).

#### Následující díly můžete, je-li třeba, vyměnit sami:

brusný pás (11), rukojeti (1 + 2), ochranu proti jiskrám (4)

## Záruka a ručení.

Záruka na výrobek platí podle zákonných ustanovení země uvedení do provozu. Nad to navíc poskytuje firma FEIN záruku podle prohlášení o záruce výrobce FEIN.

V obsahu dodávky Vašeho elektronářadí může být obsažen i jen jeden díl příslušenství popsaného nebo zobrazeného v tomto návodu k obsluze.

## Prohlášení o shodě.

**CE prohlášení** platí pouze pro země Evropské unie a EFTA (European Free Trade Association) a pouze pro výrobky, které jsou určené pro trh EU nebo EFTA. Po uvedení výrobku do oběhu na trhu EU ztrácí označení UKCA svou platnost.

**UKCA prohlášení** platí pouze pro britský trh (Anglie, Wales a Skotsko) a pouze pro výrobky, které jsou určené pro britský trh. Po uvedení výrobku do oběhu na britském trhu ztrácí označení CE svou platnost.

Firma FEIN prohlašuje ve výhradní zodpovědnosti, že tento výrobek odpovídá příslušným ustanovením uvedeným na poslední straně tohoto návodu k obsluze.

Technické podklady u:

C. & E. Fein GmbH

Hans-Fein-Straße 81

73529 Schwäbisch Gmünd-Bargau, Germany

## Ochrana životního prostředí, likvidace.

Obaly, vyřazené elektronářadí a příslušenství dodejte k opětovnému zhodnocení nepoškozujícím životní prostředí.

Brusné pásy je třeba v běžném případě, na základě obsažených látek a vlastností, odborně zlikvidovat jako nebezpečný odpad podle regionálních předpisů na zpracování odpadu.

## Výběr příslušenství

Používejte pouze originální příslušenství FEIN.





















Příslušenství musí být určeno pro daný typ elektronářadí.

- Brusný pás / flísový pás ISO 2976 – 50 x 1000 mm, max. tloušťka pásu 5 mm
- Brusný pás 50 x 1150 mm, max. tloušťka pásu 5 mm (pouze pro GHBR)
- Modul GHBD
- Modul GHBM
- Modul GHBR (použitelný pouze s GHB 15-50 Inox)

## Preklad originálneho návodu na použitie.

### Používané symboly, skratky a pojmy.

Symboly používané v tomto Návode na používanie a prípadne aj priamo na výrobku slúžia na to, aby ste pri práci so strojom upriamili svoju pozornosť na možné ohrozenia.

Symbol, značka	Vysvetlenie
	Bezpodmienečne si prečítajte priloženú dokumentáciu ako Návod na použitie a Všeobecné bezpečnostné predpisy.
	Dodržiavajte pokyny uvedené v priloženom texte alebo na obrázkoch!
	Dodržiavajte pokyny uvedené v priloženom texte alebo na obrázkoch!
	Značka všeobecného zákazu. Táto činnosť je zakázaná.
	Pred každým pracovným úkonom na náradí vytiahnite zástrčku zo zásuvky. Inak hrozí následkom neúmyselného rozbehnutia ručného elektrického náradia nebezpečenstvo poranenia.
	Nedotýkajte sa rotujúcich súčiastok ručného elektrického náradia.
	Pri práci používajte pomôcku na ochranu zraku.
	Pri práci používajte chrániče sluchu.
	Pri práci používajte pomôcky na ochranu proti prachu.
	Pri práci používajte pracovné rukavice.
CE	Potvrďuje konformitu ručného elektrického náradia so smernicami Európskeho spoločenstva.
UK CA	Potvrďuje zhodu elektrického náradia so smernicami Veľkej Británie (Anglicko, Wales, Škótsko).
	Platné iba pre Čínu: Pri bežnom použití produktu je dĺžka ochrany životného prostredia 10 rokov.
	Toto upozornenie poukazuje na možnú nebezpečnú situáciu, ktorá môže viesť k vážnym poraneniam alebo môže spôsobiť smrť.
	Vyradené ručné elektrické náradie a iné elektrické a elektrotechnické výrobky zbierajte ako triedený odpad a dajte ich na recykláciu zodpovedajúcu ochrane životného prostredia.
	Výrobok s dvojitou alebo zosilnenou izoláciou
	Zapnúť
	Vypnúť
	zaaretované
	nezaaretované
	Malá rýchlosť brúsneho pásu
	Veľká rýchlosť brúsneho pásu
	Smer otáčania
(**)	môže obsahovať číslice alebo písmená
(Ax - Zx)	Označenie na interné účely



Značka	Medzinárodná jednotka	Národná jednotka	Vysvetlenie
$v_0$	m/s	m/s	Rýchlosť brúsneho pásu
$P_1$	W	W	Príkion
$P_2$	W	W	Výkon
$U$	V	V	Menovité napätie
$f$	Hz	Hz	Frekvencia
$l_1$	mm	mm	Dĺžka brúsneho pásu
$l_2$	mm	mm	Šírka brúsneho pásu
	kg	kg	Hmotnosť podľa EPTA-Procedure 01
$L_{pA}$	dB	dB	Hladina zvukového tlaku
$L_{wA}$	dB	dB	Hladina akustického tlaku
$L_{pCpeak}$	dB	dB	Špičková hodnota hladiny akustického tlaku
$K_{...}$			Nepresnosť merania
$a$	$m/s^2$	$m/s^2$	Hodnota emisie vibrácií podľa normy EN 62841 (súčet vektorov troch smerov)
	m, s, kg, A, mm, V, W, Hz, N, °C, dB, min, $m/s^2$	m, s, kg, A, mm, V, W, Hz, N, °C, dB, min, $m/s^2$	Základné a odvodené jednotky Medzinárodného systému jednotiek <b>SI</b> .

## Pre Vašu bezpečnosť.



**POZOR** Prečítajte si všetky Výstražné upozornenia a bezpečnostné pokyny.

Zanedbanie dodržiavania Výstražných upozornení a pokynov uvedených v nasledujúcom texte môže mať za následok zásah elektrickým prúdom, spôsobiť požiar a/alebo ťažké poranenie.

**Tieto Výstražné upozornenia a bezpečnostné pokyny starostlivo uschovajte na budúce použitie.**



Nepoužívajte toto ručné elektrické náradie predtým, ako si dôkladne prečítate tento Návod na používanie ako aj priložené „Všeobecné bezpečnostné pokyny“ (spisové číslo 3 41 30 465 06 0) a kým úplne neporozumiete ich obsahu. Uvedené podklady si dobre uschovajte na neskoršie použitie a v prípade odovzdania ručného elektrického náradia alebo predaja inej osobe ich odovzdajte s náradím.

Rovnako dodržiavajte aj príslušné národné ustanovenia o ochrane zdravia pri práci.

### Použitie v súlade s určením, hranice použitia:

Rukou vedená pásová brúska na suché brúsenie brúsnym pásom a leštenie povrchov z kovu spoločnosťou Fein schválenými vkladnými nástrojmi a príslušenstvom v prostredí chránenom proti poveternostným vplyvom.

Použitie iba na stabilnom podklade.

Elektrické náradie je určené k tomu, aby ho obsluhoval odborný personál a nie je určené na trvalé každodenné použitie.

Pásová brúska nie je určená na obrábanie dreva, minerálnych materiálov, magnézia, umelých hmôt a vláknitých kompozitných materiálov (napr. umelé hmoty zosilnené uhlíkovými vláknami/sklolaminát).

V poruchovom prostredí je možné zníženie kvality prevádzky a takisto časovo obmedzený výpadok, časovo obmedzené zníženie funkcie alebo zodpovedajúceho správania počas prevádzky, ktorých odstránenie si bude vyžadovať zásah obsluhujúcej osoby.

Toto ručné elektrické náradie je konštruované aj na používanie pomocou trojfázových generátorov s dostatočným výkonom, ktoré zodpovedajú norme ISO 8528, triede vyhotovenia G2. Tejto norme nezodpovedá predovšetkým to, ak sa prekročí činiteľ harmonického skreslenia v hodnote 10 %. V prípade pochybností sa poinformujte o generátore, ktorý používate.

### Špeciálne bezpečnostné pokyny.

**Držte elektrické náradie za izolované plochy na držanie, pretože brúsna plocha môže zasiahnuť vlastné prípojné vedenie.** Poškodenie vedenia pod napätím môže vystaviť napätiu aj kovové časti prístroja a spôsobiť zásah elektrickým prúdom.

### Ďalšie bezpečnostné pokyny

**Používajte osobné ochranné prostriedky. Podľa druhu použitia náradia používajte ochranný štít na celú tvár, štít na oči alebo ochranné okuliare. Pokiaľ je to primerané, používajte ochrannú dýchaciu masku, chrániče sluchu, pracovné rukavice alebo špeciálnu zásteru, ktorá Vás uchráni pred odletujúcimi drobnými časticami brusiva a obrábaného materiálu.**

Predovšetkým oči treba chrániť pred odletujúcimi cudzími telieskami, ktoré vznikajú pri rôznom spôsobe používania náradia. Ochrana proti prachu alebo ochranná dýchacia maska musia predovšetkým odfiltrovať konkrétny druh prachu, ktorý vzniká pri danom druhu použitia náradia. Keď je človek dlhšiu dobu vystavený hlasnému hluku, môže utrpieť stratu sluchu.

**Pri práci nemajte nikdy na sebe volné oblečenie, ozdoby a šperky a nikdy nepracujte s rozpustenými dlhými vlasmi.** Napriek ochranným prvkom môžu pohybujuce sa súčiastky náradia zachytiť voľné predmety a spôsobiť Vám poranenie.

**Nepoužívajte žiadne také brúsne pásy, ktoré sú opotrebované, natrhnuté alebo silne zanesené. S brúsnyimi pásmi manipulujte opatrne a uschovávajú ich podľa pokynov výrobcu. Brúsne pásy neprelamujte!** Poškodené brúsne pásy by sa mohli roztrhnúť, mohli by byť náradím vymrštené a spôsobiť niekomu poranenie.

**Nikdy sa nedotýkajte bežiaceho brúsneho pásu a nesiahajte pod plech na ochranu proti odletujúcim iskram.** Hrozí nebezpečenstvo poranenia.

**Pracujte zásadne vždy s všetkých použitím ochranných prvkov, ktoré sa nachádzajú na stroji. Ochranné prvky musia byť namontované na stroji tak, aby sa dosiahla maximálna miera bezpečnosti.** Ochranné prvky slúžia na to, aby chránili obsluhujúcu osobu pred odletujúcimi čiastočkami a neúmyselným dotykom s brúsnyim pásom.

**Pozor! Nebezpečenstvo požiaru a výbuchu! Pri brúsení kovov (napríklad hliníka alebo magnézia) vzniká prach, ktorý môže byť horľavý alebo výbušný. Nepoužívajte tento stroj v blízkosti horľavých materiálov.** Odletujúce iskry by mohli tieto materiály zapáliť.

**Dávajte pozor na to, aby žiadne osoby neboli ohrozené odletujúcimi iskrami.** Z blízkosti miesta práce odstráňte všetky horľavé materiály. Pri brúsení kovov odletuje veľký prúd iskier.

**Zabezpečte obrobok.** Obrobok upnutý pomocou upínaceho zariadenia je bezpečnejší ako ten, ktorý pridržiate rukou.

**Obrábaná plocha môže byť veľmi horúca.** Nedotýkajte sa jej preto rukou.

**Zabezpečte, aby sa iné osoby nachádzali v bezpečnej vzdialenosti od Vášho pracoviska. Každá osoba, ktorá vstúpi do pracovného dosahu náradia, musí byť vybavená osobnými ochrannými pomôckami.** Úlomky obrobku alebo zlomený pracovný nástroj môžu odletieť a spôsobiť poranenie osôb aj mimo priameho pracoviska.

**Dávajte pozor na to, aby sa sieťová šnúra nedostala do blízkosti brúsneho pásu.** Keď stratíte kontrolu nad náradím, môže sa prerezať alebo zachytiť sieťová šnúra a Vaše ruky alebo predlaktie sa môžu dostať do brúsneho pásu.

**Nikdy ručné náradie neodkladajte skôr, ako sa brúsny pás úplne zastaví.** Brúsny pás sa môže dostať do kontaktu s odkladacou plochou, následkom čoho môžete stratiť kontrolu nad ručným elektrickým náradím.

**Nenechajte ručné elektrické náradie bežať vtedy, keď ho prenášate.** Pri náhodnom kontakte s brúsnyim pásom Vám môže zachytiť odev, čo môže viesť k poraneniám.

**Presvedčte sa, či je brúsny pás namontovaný presne podľa pokynov výrobcu. Namontované brúsne pásy musia dať voľne otáčať.** Nesprávne namontované brúsne pásy sa môžu pri práci uvoľniť a odstredivá sila ich môže vymrštiť.

**Nesmerujte ručné elektrické náradie proti sebe ani proti iným osobám alebo zvieratám.** Hrozí nebezpečenstvo poranenia ostrými brúsnyimi pásmi.

**Pri práci ručné elektrické náradie dobre držte.** Krátkodobo môžu vznikáť veľké reakčné momenty.

**Nikdy sa nedotýkajte bežiaceho brúsneho pásu.** Hrozí nebezpečenstvo poranenia.

**Je zakázané skrutkovať alebo nitovať na ručné elektrické náradie nejaké štítky alebo značky.** Poškodená izolácia neposkytuje žiadnu ochranu pred zásahom elektrickým prúdom.

**Nepoužívajte žiadne príslušenstvo, ktoré nebolo špeciálne vyvinuté alebo schválené výrobcom ručného elektrického náradia.** Bezpečná prevádzka nie je zaručená iba tým, že sa určité príslušenstvo na Vaše ručné elektrické náradie hodí.

**Pravidelne čistite vetracie otvory ručného elektrického náradia pomocou nejakých nekovových nástrojov.** Ventilátor elektromotora vŕha do telesa náradia prach. V prípade nadmierneho nahromadenia kovového prachu to môže spôsobiť ohrozenie elektrickým prúdom.

**Vyvarujte telesnému kontaktu s uzemnenými povrchmi, akými sú povrchy rúr, vykurovacích telies, sporákov a chladničiek. Keď je vaše telo uzemnené, hrozí zvýšené riziko zásahu elektrickým prúdom.** Za určitých podmienok sa môžu komponenty stroja elektrostaticky nabiť.

**Ak chcete náradie používať, skontrolujte najprv, či nie je poškodená elektrická prírodná šnúra a zástrčka.**

**Odporúčanie: Používajte toto ručné elektrické náradie vždy iba cez ochranný spínač pri poruchových prúdoch (RCD) s kalkulovaným poruchovým prúdom 30 mA alebo menej.**

**Zaobchádzanie so zdravím škodlivým prachom**

Pri pracovných činnostiach s týmto náradím, pri ktorých dochádza k úberu materiálu, vzniká prach, ktorý môže byť zdraviu škodlivý. Dotyk alebo vdychovanie niektorých druhov prachu, napr. z azbestu a z materiálov obsahujúcich azbest, z náteru obsahujúceho olovo, z kovov, niektorých druhov dreva, minerálov, silikátových častíc materiálov obsahujúcich kameňovo, z rozpúšťadiel farieb, z prostriedkov na ochranu dreva, z ochranných náterov pre vodné dopravné prostriedky môže vyvolať u niektorých osôb alergické reakcie a/alebo spôsobiť ochorenie dýchacích ciest, rakovinu a vyvolať poruchy plodnosti. Riziko vyvolané nadýchaním sa prachu je závislé od doby zotrvania v ohrozenom priestore. Používajte odsávacie zariadenie zodpovedajúce vznikajúcemu druhu prachu ako aj osobné ochranné pomôcky a postarajte sa o dobré vetranie pracoviska. Obrábanie materiálov, ktoré obsahujú azbest, prenechajte výlučne na odborníkov. Drevený prach, prach z ľahkých kovov, horúce zmesi

brúsneho prachu a chemických látok sa môžu za nepriaznivých podmienok samovznietiť, alebo môžu spôsobiť výbuch. Vyhnite sa tomu, aby prúd iskier smeroval k zásobníku na prach, a zabráňte prehrievaniu ručného elektrického náradia a brúseného materiálu, zavčasu vyprázdňujte zásobník na prach, dodržiavajte pokyny výrobcu materiálu aj predpisy o obrábaní príslušného materiálu platné vo Vašej krajine.

### Vibrácie ruky a predlaktia

Úroveň vibrácií uvedená v týchto pokynoch bola nameraná podľa meracieho postupu uvedeného v norme EN 62841 a možno ju používať na vzájomné porovnanie rôznych typov ručného elektrického náradia. Hodí sa aj na predbežný odhad zaťaženia vibráciami.

Uvedená hladina zaťaženia vibráciami reprezentuje hlavné druhy používania tohto ručného elektrického náradia. Avšak v takých prípadoch, keď sa toto ručné elektrické náradie využíva na iné druhy použitia, s odlišnými pracovnými nástrojmi, alebo ak sa podrobuje nedostatočnej údržbe, môže sa hladina zaťaženia vibráciami od týchto hodnôt odlišovať. To môže výrazne zvýšiť zaťaženie vibráciami počas celej pracovnej doby.

Na presný odhad zaťaženia vibráciami počas určitého časového úseku práce s náradím treba zohľadniť doby, počas ktorých je ručné elektrické náradie vypnuté alebo doby, keď je náradie síce zapnuté a beží, ale v skutočnosti nepracuje. Táto okolnosť môže výrazne redukovať zaťaženie vibráciami počas celej pracovnej doby.

Na ochranu osoby pracujúcej s náradím pred účinkami zaťaženia vibráciami vykonajte ďalšie bezpečnostné opatrenia, ako sú napríklad: Údržba ručného elektrického náradia a používaných pracovných nástrojov, zabezpečenie zachovania teploty rúk, organizácia jednotlivých pracovných úkonov.

### Na jeden pohľad.

- 1 predná rukoväť (izolovaná plocha rukoväte)
- 2 zadná rukoväť (izolovaná plocha rukoväte)
- 3 Matica na iskrovú ochranu
- 4 Chránič proti odletujúcim iskrám
- 5 Páka na výmenu brúsneho pásu
- 6 Vypínač
- 7 Kontaktný kotúč
- 8 Skrutky na justovanie (nastavenie) brúsneho pásu
- 9 Matica na justovanie (nastavenie) brúsneho pásu
- 10 Rovinná brúsna podložka
- 11 Brúsny pás
- 12 Hnací kotúč
- 13 Nastavovacie koliesko predvolby počtu obrátok
- 14 Izolovaná plocha elektrického náradia na držanie

### Nastavenia.

**Pred každou prácou na ručnom elektrickom náradí vytiahnite zástrčku náradia zo zásuvky.**

### Nastavenie rukoväte (Obrázok 2).

Rukoväť (1) sa dá upevniť v 3 rôznych polohách.

Uvoľnite rukoväť.

Nastavte rukoväť do potrebnej pracovnej polohy a opäť ju upevnite.

### Nastavenie (justovanie) pásu (Obrázok 3).

Zapnite stroj a prekontrolujte chod pásu.

Keď pás nebeží v stredovej polohe, uvoľnite skrutku (8) a pootáčajte maticu (9) pomocou kľúča (10 mm) podľa potreby doprava alebo doľava.

### Vymeňte brúsny pás (Obrázok 4).

Páku (5) vytočte smerom doprava. Brúsny pás je teraz voľný a možno ho demontovať.

Založte nový brúsny pás. Dávajte pozor na to, aby sa smery šípok na vnútornej strane brúsneho pásu a na telese elektrického náradia zhodovali.

Otočte páku (5) smerom doľava a skontrolujte, či sa brúsny pás nachádza v stredovej polohe. Chod brúsneho pásu pravidelne kontrolujte.

Pred každou výmenou búsneho pásu sa presvedčte, či nie sú poškodené kotúče pásov Poškodené kotúče vymeňte.

Prekontrolujte hnací kotúč (12) a kontaktný kotúč (7) pri každej výmene brúsneho pásu, či nie sú opotrebované alebo poškodené. Poškodené súčiastky vymeňte.

### Izolované plochy na držanie (Obrázok 5).

Držte elektrické náradie za izolované plochy na držanie (1), (2) a (14).

### Výmena iskrovej ochrany

Uvoľnite maticu (3) a odstráňte iskrovú ochranu (4).

Umiestnite novú iskrovú ochranu a utiahnite maticu (3).

### Pokyny na používanie.



Skontrolujte obrábaný obrobok, či nie je znečistený. Odstráňte pred obrábaním cudzie telesá.



Nebrúste v oblasti hnacieho kotúča (12).



**Neprevádzkujte elektrické náradie mokrymi alebo vlhkými rukami.**

### Zapnutie a vypnutie (Obrázok 6).

**Mechanizmus blokovania nekontrolovaného rozbehu** zabraňuje tomu, aby sa pásová brúska opäť sama od seba rozbehla potom, keď bol počas prevádzky hoci len na krátku dobu prerušený prívod elektrického prúdu, napríklad vytiahnutím zástrčky zo zásuvky.

**Zapnutie:**

Potlačte zapínač/vypínač (6) na rebrovanej ploche smerom nadol a potom ho posuňte dopredu.

**Vypnutie:**

Zatlačte vypínač (6) smerom dole.

## Nastavenie rýchlosti pásu (Obrázok 7).

Rozsah môžete plynulo meniť.

Nastavte regulačné koliesko (13) na „1“ pre najnižšiu rýchlosť pásu a na „6“ pre najvyššiu rýchlosť pásu.

## Údržba a autorizované servisné stredisko.



Pri extrémnych podmienkach použitia sa môže pri obrábaní kovov vo vnútri elektrického náradia ukladať vodivý prach.

Môže to negatívne ovplyvniť ochrannú izoláciu elektrického náradia. Často prefukujte vnútorný priestor elektrického náradia cez vetracie štrbiny suchým stlačeným vzduchom bez obsahu oleja a predaďte prúdový chránič (FI).

Vymeňte nálepky a upozorenia na elektrickom náradí, ak sú zostarnuté a opotrebované.

Produkty, ktoré boli v kontakte s azbestom, sa nesmú dávať do opravy. Produkty kontaminované azbestom treba dať na likvidáciu podľa predpisov pre likvidáciu odpadu obsahujúceho azbest, ktoré platia vo Vašej krajine.

Keď je poškodená prírodná šnúra elektrického náradia, treba ju dať vymeniť výrobcovi alebo jeho zástupcovi.

Používajte len originálne náhradné súčiastky.

Aktuálny zoznam náhradných súčiastok pre toto ručné elektrické náradie nájdete na Internete na domovskej stránke [www.fein.com](http://www.fein.com).

### V prípade potreby vymeňte nasledujúce súčiastky:

brúsny pás (11), rukoväť (1 + 2), ochranu proti odletujúcim iskrám (4)

## Zákonná záruka a záruka výrobcu.

Zákonná záruka na produkt platí podľa zákonných predpisov v krajine uvedenia do prevádzky. Firma FEIN okrem toho poskytuje záruku podľa vyhlásenia výrobcu FEIN o záruke.

V základnej výbave Vášho ručného elektrického náradia sa môže nachádzať len časť príslušenstva popísaného alebo zobrazeného v tomto Návode na používanie.

## Vyhlásenie o konformite.

**Vyhlásenie CE** platí iba pre krajiny Európskej únie a EFTA (European Free Trade Association) a iba pre produkty, ktoré sú určené pre trh EÚ alebo EFTA. Po uvedení produktu na trh EÚ, stráca značka UKCA svoju platnosť.

**Vyhlásenie UKCA** platí iba pre britský trh (Anglicko, Wales a Škótsko) a iba pre produkty, ktoré sú určené pre britský trh. Po uvedení produktu na britský trh stráca značka CE svoju platnosť.

Firma FEIN vyhlasuje na svoju výlučnú zodpovednosť, že tento produkt sa zhoduje s príslušnými normatívnymi dokumentmi uvedenými na poslednej strane tohto Návodu na používanie.

Technické podklady sa nachádzajú na adrese:

C. & E. Fein GmbH  
Hans-Fein-Straße 81

73529 Schwäbisch Gmünd-Bargau, Germany

## Ochrana životného prostredia, likvidácia.

Obaly, výrobky, ktoré doslúžili, a príslušenstvo dajte na recykláciu zodpovedajúcu ochrane životného prostredia.

Brúsne pásy musíte na základe obsahových látok a vlastností spravidla zlikvidovať odborne správne ako nebezpečný odpad podľa regionálnych predpisov pre likvidáciu.

## Výber príslušenstva

Používajte len originálne príslušenstvo značky FEIN.





















Používané príslušenstvo musí byť schválené pre konkrétny typ ručného elektrického náradia.

- Brúsny pás/pás z rúna ISO 2 976 – 50 x 1 000 mm, max. hrúbka pásu 5 mm
- Brúsny pás 50 x 1 150 mm, max. hrúbka pásu 5 mm (iba pre GHBR)
- Modul GHBD
- Modul GHBM
- Modul GHBR (použiteľný iba s GHB 15-50 Inox)

## Tłumaczenie oryginalnej instrukcji eksploatacji.

### Użyte symbole, skróty i pojęcia.

Symbole, które zostały zastosowane w niniejszej instrukcji eksploatacji oraz ewentualnie na urządzeniu mają na celu zwrócenie uwagi na możliwe niebezpieczeństwa związane z użytkowaniem niniejszego urządzenia.

Symbol, znak	Objaśnienie
	Załączone dokumenty, tzn. instrukcję eksploatacji i ogólne wskazówki bezpieczeństwa należy koniecznie przeczytać.
	Należy stosować się do zaleceń zawartych w znajdującym się obok tekście lub na rysunku!
	Należy stosować się do zaleceń zawartych w znajdującym się obok tekście lub na rysunku!
	Ogólne znaki zakazu. Ten sposób postępowania jest surowo wzbroniony.
	Przed tym etapem pracy należy wyjąć wtyczkę z gniazda sieciowego. W przeciwnym wypadku istnieje niebezpieczeństwo obrażeń spowodowanych przez niezamierzony rozruch elektronarzędzia.
	Nie należy dotykać części elektronarzędzia będących w ruchu.
	Podczas pracy należy używać środków ochrony oczu.
	Podczas pracy należy używać środków ochrony słuchu.
	Podczas pracy należy używać środków ochrony przeciwpyłowej.
	Podczas pracy należy używać środków ochrony rąk.
CE	Potwierdza zgodność budowy elektronarzędzia z wytycznymi Wspólnoty Europejskiej.
UK CA	Potwierdza zgodność elektronarzędzia z wytycznymi Wielkiej Brytanii (Anglii, Walii, Szkocji).
	Dotyczy tylko ChRL: Ochrona środowiska przy normalnym zgodnym z przeznaczeniem użytkowaniu wynosi 10 lat.
 <b>OSTRZEŻENIE</b>	Nieprzestrzeganie tej wskazówki może doprowadzić do poważnych urazów ciała lub nawet utraty życia.
	Wylimitowane elektronarzędzia i inne produkty elektrotechniczne i elektryczne należy zbierać oddzielnie i poddać utylizacji zgodnie z zasadami ochrony środowiska.
	Produkt z podwójną lub wzmocnioną izolacją
	Włączanie
	Wyłączanie
	blokada
	brak blokady
	Mała prędkość taśmy szlifierskiej
	Wysoka prędkość taśmy szlifierskiej
	Kierunek obrotów
(**)	może zawierać cyfry lub litery alfabetu
(Ax - Zx)	Oznakowanie do celów wewnętrznych

Znak	Jednostka międzynarodowa	Jednostka lokalna	Objaśnienie
$v_0$	m/s	m/s	Prędkość taśmy szlifierskiej
$P_1$	W	W	Moc pobierana
$P_2$	W	W	Moc wyjściowa
$U$	V	V	Napięcie pomiarowe
$f$	Hz	Hz	Częstotliwość
$l_1$	mm	mm	Długość taśmy szlifierskiej
$l_2$	mm	mm	Szerokość taśmy szlifierskiej
	kg	kg	Ciężar zgodny z EPTA-Procedure 01 (= z metodą Europejskiej Parlamentarnej Weryfikacji Technologii)
$L_{pA}$	dB	dB	Poziom hałasu
$L_{wA}$	dB	dB	Poziom mocy akustycznej
$L_{pCpeak}$	dB	dB	Szczytowy poziom emisji ciśnienia akustycznego
$K_{...}$			Niepewność
$a$	$m/s^2$	$m/s^2$	Wartości łączne drgań (suma wektorowa z trzech kierunków) oznaczone zgodnie z EN 62841
	m, s, kg, A, mm, V, W, Hz, N, °C, dB, min, $m/s^2$	m, s, kg, A, mm, V, W, Hz, N, °C, dB, min, $m/s^2$	Jednostki podstawowe i jednostki pochodne wg Międzynarodowego Układu Jednostek Miar <b>SI</b> .

## Dla własnego bezpieczeństwa.

**⚠ OSTRZEŻENIE** Należy przeczytać wszystkie wskazówki i przepisy. Błędy w przestrzeganiu poniższych wskazówek mogą spowodować porażenie prądem, pożar i/lub ciężkie obrażenia ciała.

Należy starannie przechowywać wszystkie przepisy i wskazówki bezpieczeństwa dla dalszego zastosowania.



Nie należy używać elektronarzędzia przed uważnym przeczytaniem i zrozumieniem niniejszej instrukcji eksploatacji, jak również załączonych „Ogólnych wskazówek bezpieczeństwa“ (numer 3 41 30 465 06 0). Dokumenty te należy zachować do dalszych zastosowań i przekazać je oddając lub sprzedając elektronarzędzie.

Należy przestrzegać również odpowiednich przepisów krajowych w zakresie bezpieczeństwa elektrycznego i higieny pracy.

**Zastosowanie zgodne z przeznaczeniem, granice zastosowania:**

ręcznie prowadzona szlifierka taśmowa przeznaczona do szlifowania i polerowania na sucho powierzchni metalowych, w odpowiednich warunkach atmosferycznych i przy zastosowaniu zatwierdzonych przez firmę Fein narzędzi roboczych i osprzętu. Zastosowanie tylko na stabilnym podłożu.

Elektronarzędzie przeznaczone jest do obsługi przez odpowiednio wykwalifikowane osoby do codziennych zastosowań nieciągnących.

Szlifierka taśmowa nie jest przystosowana do obróbki drewna, materiałów mineralnych, magnezu, tworzyw sztucznych i kompozytów wzmocnionych włóknami, np. włóknem szklanym (GFRP) lub węglowym (CFRP).

W otoczeniu będącym źródłem zakłóceń możliwe jest zmniejszenie jakości funkcjonowania maszyny, na przykład czasowe ustanie pracy, czasowe zakłócenie prawidłowego lub zgodnego z przeznaczeniem działania. Usunięcie tego typu usterek konieczna będzie ingerencja osoby obsługującej maszynę.

Niniejsze elektronarzędzie przewidziane jest również do pracy z generatorami prądu zmiennego o wystarczającej mocy, odpowiadającymi normie ISO 8528, klasy G2. Norma ta uważana jest za przekroczoną, w szczególności wówczas, gdy tak zwany współczynnik zniekształceń harmonicznych przekracza 10 %. W razie zaistnienia wątpliwości należy zasięgnąć informacji na temat stosowanego generatora.

**Szczególne przepisy bezpieczeństwa.**

**Elektronarzędzie należy trzymać za izolowaną rękę, gdy powierzchnia szlifująca może natrafić na przewód przyłączeniowy szlifierki.** Uszkodzenie przewodu sieci zasilającej może spowodować przekazanie napięcia także na części metalowe urządzenia, co mogłoby spowodować porażenie prądem elektrycznym.

**Pozostałe wskazówki bezpieczeństwa**

**Należy nosić osobiste wyposażenie ochronne. W zależności od rodzaju pracy, należy nosić maskę ochronną pokrywającą całą twarz, ochronę oczu lub okulary ochronne. W razie potrzeby należy użyć maski przeciwpyłowej, ochrony słuchu, rękawic ochronnych lub specjalnego fartucha, chroniącego przed małymi cząstkami ścieranego i obrabianego materiału.** Należy chronić oczy przed unoszącymi się w powietrzu ciałami

obcymi, powstałymi w czasie pracy. Maski przeciwpyłowa i ochronna dróg oddechowych muszą filtrować powstający podczas pracy pył. Oddziaływanie hałasu przez dłuższy okres czasu, może doprowadzić do utraty słuchu.

**Nie należy nosić podczas pracy luźnego ubrania, biżuterii; długie włosy należy spinać.** Luźne przedmioty mogą – mimo zamontowanych zabezpieczeń – zostać uchwycone przez części ruchome i spowodować obrażenia.

**W żadnym wypadku nie należy używać zużytych, naderwanych lub uszkodzonych taśm szlifierskich. Należy ostrożnie obchodzić się z taśmami szlifierskimi i przechowywać je zgodnie z zaleceniami producenta. Nie wolno zginać taśm szlifierskich!** Uszkodzone taśmy szlifierskie mogą się zerwać, zostać odrzucone i spowodować obrażenia.

**Nie wolno w żadnym wypadku dotykać znajdującej się w ruchu taśmy szlifierskiej. Nie wolno też sięgać pod osłonę blaszaną.** Istnieje niebezpieczeństwo doznania poważnych obrażeń.

**Należy zawsze stosować zamontowane na maszynie urządzenia zabezpieczające. Wszystkie urządzenia zabezpieczające muszą być zamontowane na urządzeniu, aby osiągnąć maksymalne bezpieczeństwo obsługi urządzenia.** Urządzenia zabezpieczające mają za zadanie chronić operatora przed kawałkami usuwanego materiału i przypadkowym kontaktem z taśmą ścierną.

**Uwaga! Zagrożenie pożarem lub wybuchem! Podczas szlifowania metali (np. aluminium lub magnez) powstają pyły, które mogą spowodować pożar lub wybuch. Nie należy używać narzędzia w pobliżu materiałów łatwopalnych.** Iskry mogą spowodować ich zapłon.

**Należy zwrócić uwagę, aby nie narazić nikogo na niebezpieczeństwo spowodowane iskrami powstającymi podczas obróbki.** Należy usunąć wszystkie łatwopalne materiały, znajdujące się w pobliżu. Podczas obróbki metali dochodzi do iskrzenia.

**Należy używać urządzeń mocujących lub imadła do zamocowania obrabianego przedmiotu.** W przypadku, gdy obrabiany przedmiot trzymany jest w rękę, bezpieczna obsługa urządzenia jest niemożliwa.

**Obrabiana powierzchnia może się rozgrzać do wysokiej temperatury.** Nie wolno jej dotykać ręką.

**Należy uważać, by osoby postronne znajdowały się w bezpiecznej odległości od strefy zasięgu elektronarzędzia. Każdy, kto znajduje się w pobliżu pracującego elektronarzędzia, musi używać osobistego wyposażenia ochronnego.** Odłamki obrabianego przedmiotu lub pęknięte narzędzia robocze mogą odpryskiwać i spowodować obrażenia również poza bezpośrednią strefą zasięgu.

**Przewód sieciowy należy trzymać z dala od taśmy szlifierskiej.** W przypadku utraty panowania nad urządzeniem, przewód sieciowy może zostać przecięty lub wciągnięty, a dłoń lub cała ręka może wejść w kontakt z taśmą szlifierską.

**Nie wolno w żadnym wypadku odkładać elektronarzędzia, dopóki taśma szlifierska całkowicie się nie zatrzyma.** Taśma szlifierska może zahaczyć o powierzchnię, na którą elektronarzędzie zostało odłożone, co może spowodować utratę panowania nad elektronarzędziem.

**Nie wolno przenosić uruchomionego elektronarzędzia.** Przepadkowy kontakt ubrania z taśmą szlifierską może spowodować jego wciągnięcie i doprowadzić do obrażeń ciała.

**Należy upewnić się, że taśma szlifierska została zamontowana zgodnie z zaleceniami producenta. Zamontowane taśmy szlifierskie muszą się swobodnie i bez przeszkód obracać.** Niewłaściwie zamontowane taśmy szlifierskie mogą się opierać podczas pracy poluzować i zostać z dużą siłą wyrzucone.

**Nie wolno kierować elektronarzędzia ani w swoim kierunku, ani w kierunku innych osób lub zwierząt.** Istnieje niebezpieczeństwo skaleczenia przez ostre taśmy szlifierskie.

**Elektronarzędzie należy mocno trzymać.** Możliwe jest wystąpienie krótkotrwałych wysokich momentów odrzutu.

**Nie wolno w żadnym wypadku dotykać znajdującej się w ruchu taśmy szlifierskiej.** Istnieje niebezpieczeństwo skaleczenia się.

**Zabronione jest przykręcanie lub nitowanie tabliczek i znaków na elektronarzędziu.** Uszkodzona izolacja nie daje żadnej ochrony przed porażeniem prądem.

**Nie należy używać osprzętu, który nie został wyprodukowany lub dopuszczony przez producenta elektronarzędzia.** Fakt, iż dany osprzęt pasuje na elektronarzędzie nie gwarantuje bezpieczeństwa pracy.

**Regularnie należy czyścić otwory wentylacyjne elektronarzędzia, używając do tego celu narzędzi niemetalowych.** Dmuchawa silnika wciąga kurz do obudowy. Duże nagromadzenie pyłu metalowego może spowodować zagrożenie elektryczne.

**Należy unikać kontaktu z uziemionymi powierzchniami, takimi jak rury, grzejniki, piece i lodówki.** Istnieje zwiększone ryzyko porażenia prądem, gdy ciało operatora jest uziemione. W określonych okolicznościach może dojść do naładowania elektrostatycznego elementów maszyny.

**Przed przystąpieniem do użytkowania elektronarzędzia należy sprawdzić przewód zasilania sieciowego i wtyczkę pod kątem uszkodzeń mechanicznych.**

**Zalecenie: Elektronarzędzie należy zawsze stosować przy równoczesnym użyciu wyłącznika różnicowoprądowego (RCD) o pomiarowym prądzie różnicowym wynoszącym 30 mA lub mniej.**

## Obchodzenie się z niebezpiecznymi pyłami

Podczas obróbki ubytkowej za pomocą niniejszego narzędzia powstają pyły, które mogą stanowić zagrożenie.

Dotykanie lub wdychanie niektórych rodzajów pyłów, np. pyłów azbestowych lub z materiałów zawierających azbest, z powłok zawierających ołów, z metalu, z niektórych rodzajów drewna, minerałów, cząstek silikatu z materiałów zawierających kamień, środków zawierających rozpuszczalnik, substancji do ochrony drewna, farb przeciwporostowych może wywołać reakcje alergiczne i/lub choroby dróg oddechowych, raka i zaburzenia związane z płodnością. Ryzyko spowodowane wdychaniem pyłów zależy od stopnia ekspozycji. Zaleca się użycie systemu odsysania, dostosowanego do rodzaju pyłu jak również osobistego wyposażenia ochronnego, a także zadbanie o dobrą wentylację stanowiska pracy. Obróbkę materiałów zawierających azbest należy zlecić odpowiednim fachowcom.

W niesprzyjających warunkach może dojść do samozapalenia pyłów drewnianych i pyłów z metali lekkich, gorących mieszanek z pyłów szlifierskich i substancji chemicznych lub wręcz do eksplozji. Należy zapobiec, aby iskry powstające podczas obróbki spadały na pojemnik na pył; należy też unikać przegrzania się elektronarzędzia i obrabianego materiału. Należy regularnie opróżniać pojemnik na pył, przestrzegając przy tym wskazówek producenta obrabianego materiału, jak również obowiązujących przepisów danego kraju.

## Drgania działające na organizm człowieka przez kończyny górne

Podany w niniejszej instrukcji poziom drgań pomierzony został zgodnie z określoną przez normę EN 62841 procedurą pomiarową i może zostać użyty do porównywania elektronarzędzi. Można go też użyć do wstępnej oceny ekspozycji na drgania.

Podany poziom drgań jest reprezentatywny dla podstawowych zastosowań elektronarzędzia. Jeżeli elektronarzędzie użyte zostanie do innych zastosowań lub z innymi narzędziami roboczymi, a także, jeśli nie będzie wystarczająco konserwowane, poziom drgań może odbiegać od podanego. Podane powyżej przyczyny mogą spowodować podwyższenie ekspozycji na drgania podczas całego czasu pracy. Aby dokładnie ocenić ekspozycję na drgania, trzeba wziąć pod uwagę także okresy, gdy urządzenie jest wyłączone lub, gdy jest wprawdzie włączone, ale nie jest używane do pracy. W ten sposób łączna (obliczana na pełny wymiar czasu pracy) ekspozycja na drgania może okazać się znacznie niższa.

Należy wprowadzić dodatkowe środki bezpieczeństwa, mające na celu ochronę operatora przed skutkami ekspozycji na drgania, np.: konserwacja elektronarzędzia i narzędzi roboczych, zabezpieczenie odpowiedniej temperatury rąk, ustalenie kolejności operacji roboczych.

## Przegląd

- 1 przedni uchwyt (izolowana rękojeść)
- 2 tylny uchwyt (izolowana rękojeść)
- 3 Nakrętka osłony przed iskrami
- 4 Osłona przed iskrami
- 5 Dźwignia do wymiany taśmy ścierniej
- 6 Włącznik/wyłącznik
- 7 Rolka kontaktowa
- 8 Śruby do regulacji taśmy szlifierskiej
- 9 Nakrętka do regulacji taśmy szlifierskiej
- 10 Płyta ślizgowa do szlifowania dużych powierzchni
- 11 Taśma szlifierska
- 12 Koło pasowe
- 13 Gałka wstępnego wyboru prędkości obrotowej
- 14 Izolowana rękojeść elektronarzędzia

## Ustawienia.

**Przed wszystkimi pracami przy elektronarzędziu należy wyciągnąć wtyczkę z gniazda.**

### Ustawianie rękojeści (Rys. 2).

Rękojeść można ustalić w trzech różnych pozycjach. Zwolnić rękojeść.

Ustawić rękojeść w pożądanej pozycji i ponownie ją zamocować.

### Regulacja biegu taśmy (Rys. 3).

Włączyć urządzenie i skontrolować bieg taśmy.

Jeżeli taśma nie przesuwa się centralnie, zwolnić śrubę (8) i przekręcić nakrętkę (9) za pomocą klucza (10 mm) zgodnie z zapotrzebowaniem, w prawo lub w lewo.

### Wymiana taśmy szlifierskiej (Rys. 4).

Przestawić dźwignię (5) w prawo. Taśma szlifierska została poluzowana i można ją zdjąć.

Założyć nową taśmę. Należy zwrócić uwagę na to, aby kierunek strzałki, znajdującej się wewnątrz taśmy szlifierskiej był zgodny z kierunkiem oznaczonym strzałką, umieszczoną na obudowie elektronarzędzia.

Przestawić dźwignię (5) w lewo i skontrolować wycentrowanie taśmy. Regularnie sprawdzać bieg taśmy.

Podczas każdej wymiany taśmy szlifierskiej należy kontrolować rolki pod kątem ewentualnych uszkodzeń. Uszkodzone rolki należy wymienić. Podczas każdej wymiany taśmy szlifierskiej należy przeprowadzić kontrolę tarczy napędowej (12) i kontaktowej (7) pod kątem zużycia oraz ewentualnych uszkodzeń. Uszkodzoną elementy należy natychmiast wymienić na nowe.

### izolowane powierzchnie chwytowe (Rys. 5).

Elektronarzędzie należy trzymać za izolowane powierzchnie rękojeści (1), (2) i (14).

### Wymiana osłony przed iskrami

Zwolnić nakrętkę (3) i zdjąć osłonę przed iskrami (4). Osadzić nową osłonę przed iskrami i dociągnąć nakrętkę (3).



## Wskazówki eksploatacyjne

! Element przeznaczony do obróbki należy skontrolować pod kątem zanieczyszczeń. Przed przystąpieniem do pracy należy usunąć ciała obce.

! Nie należy szlifować w pobliżu tarczy napędowej (12).

**OSTRZEŻENIE** Elektronarzędzia nie wolno obsługiwać mokrymi lub wilgotnymi rękoma.

### Włączanie i wyłączenie (Rys. 6).

Jeżeli podczas obróbki dopływ prądu zostanie przerwany nawet na krótki okres czasu, np. przez wyciągnięcie kabla zasilającego, **blokada ponownego rozruchu** zapobiegnie samoczynnemu uruchomieniu się szlifierki taśmowej.

#### Włączanie:

Docisnąć włącznik/wyłącznik (6) w dół, kładąc palec na żebrowanej powierzchni, a następnie przesunąć do przodu.

#### Wyłączanie:

Docisnąć włącznik/wyłącznik (6) w dół.

### Ustawianie prędkości przesuwu taśmy (Rys. 7).

Zakres ten można zmieniać bezstopniowo.

Przekręcić pokrętko (13) ustawiając je między „**cyfrą 1**,” oznaczającą najniższą prędkość przesuwu taśmy i „**cyfrą 6**,” oznaczającą najwyższą prędkość przesuwu taśmy.

## Konserwacja i serwisowanie.

 Obróbka metali w ekstremalnych warunkach może spowodować osadzenie się wewnątrz elektronarzędzia pyłu metalicznego,

będącego w stanie przewodzić prąd. Może to mieć niekorzystny wpływ na izolację ochronną elektronarzędzia. Należy często przedmuchiwać wnętrze elektronarzędzia (przez otwory wentylacyjne) za pomocą suchego i bezolejowego powietrza sprężonego i stosować wyłącznik ochronny różnicowo-prądowy (FI).

Stare, nieczytelne lub uszkodzone naklejki i ostrzeżenia umieszczone na elektronarzędziu należy zastępować nowymi.

Wyrobów, który miały kontakt z azbestem nie wolno oddawać do naprawy. Wyroby skażone azbestem należy usuwać w sposób zgodny z obowiązującymi w danym kraju przepisami prawnymi dotyczącymi postępowania z azbestem.

Jeżeli przewód przyłączniowy elektronarzędzia jest uszkodzony, wymiany musi dokonać producent lub jego przedstawiciel handlowy.

Należy stosować wyłącznie oryginalne części zamienne.

Aktualna lista części zamiennych dla niniejszego elektronarzędzia znajduje się pod adresem internetowym [www.fein.com](http://www.fein.com).

### W razie potrzeby możliwa jest wymiana we własnym zakresie następujących elementów:

Taśma szlifierska (11), rękojeści (uchwyty) (1 + 2), osłona przed iskrami (4)

## Rękojmia i gwarancja.

Rękojmia na produkt jest ważna zgodnie z ustawowymi przepisami regulującymi w kraju, w którym produkt został wprowadzony do obrotu. Oprócz tego produkt objęty jest gwarancją firmy FEIN, zgodnie z deklaracją gwarancyjną producenta.

W zakres dostawy nabytego elektronarzędzia może wchodzić tylko część ukazanego na rysunkach lub opisanego w instrukcji eksploatacji osprzętu.

## Oświadczenie o zgodności.

**Oświadczenie CE** dotyczy tylko krajów Unii Europejskiej oraz Europejskiego Stowarzyszenia Wolnego Handlu (EFTA) i tylko wyrobów, które przeznaczone są do rozprowadzania na rynku UE lub EFTA. Po wprowadzeniu wyrobu na rynek EU, znak UKCA traci ważność.

**Oświadczenie UKCA (UK Conformity Assessed)** dotyczy tylko Wielkiej Brytanii (Anglii, Walii i Szkocji) i tylko wyrobów, które przeznaczone są do rozprowadzania na rynku Wielkiej Brytanii. Po wprowadzeniu wyrobu na rynek brytyjski, znak CE traci ważność.

Firma FEIN oświadcza z pełną odpowiedzialnością, że niniejszy produkt zgodny jest z odpowiednimi postanowieniami podanymi na ostatniej stronie niniejszej instrukcji eksploatacji.

Dokumentacja techniczna:

C. & E. Fein GmbH

Hans-Fein-Straße 81

73529 Schwäbisch Gmünd-Bargau, Germany

## Ochrona środowiska, usuwanie odpadów.

Opakowanie, zużyte elektronarzędzia i osprzęt należy dostarczyć do utylizacji zgodnie z przepisami z ochrony środowiska.

Ze względu na ich składniki oraz właściwości, taśmy szlifierskie należy z reguły profesjonalnie zutylizować zgodnie z lokalnymi przepisami dotyczącymi utylizacji odpadów niebezpiecznych.

## Wybór osprzętu























Należy stosować wyłącznie oryginalny osprzęt firmy FEIN. Osprzęt musi być przeznaczony dla danego typu elektronarzędzia.

- Taśma szlifierska/taśma z włókniny ISO 2976 – 50 x 1000 mm, maks. grubość taśmy 5 mm
- Taśma szlifierska 50 x 1150 mm, maks. grubość taśmy 5 mm (tylko GHBR)
- Moduł GHBD
- Moduł GHBM
- Moduł GHBR (można stosować tylko z GHB 15-50 Inox)

## Traducerea instrucțiunilor de utilizare originale.

### Simboluri, prescurtări și termeni utilizați.

Simbolurile folosite în aceste instrucțiuni de folosire cât și pe scula electrică au rolul de a vă îndrepta atenția asupra posibilelor pericole din timpul lucrului cu scula electrică.

Simbol, semn	Explicație
	Citiți neapărat documentele alăturate precum instrucțiunile de utilizare și indicațiile de ordin general privind siguranța și protecția muncii.
	Respectați instrucțiunile din textul sau schița alăturată!
	Respectați instrucțiunile din textul sau schița alăturată!
	Semn de interdicere în general. Această acțiune este interzisă.
	Înainte a acestei etape de lucru scoateți ștecherul de la rețea afară din priză. În caz contrar pornirea accidentală a sculei electrice poate provoca leziuni.
	Nu atingeți componentele sculei electrice care se rotesc.
	În timpul lucrului folosiți ochelari de protecție.
	În timpul lucrului folosiți protecție auditivă.
	În timpul lucrului folosiți echipament de protecție împotriva prafului.
	În timpul lucrului folosiți mănuși de protecție.
	Certifică conformitatea sculei electrice cu Normele Comunității Europene.
	Certifică conformitatea sculei electrice cu directivele din Marea Britanie (Anglia, Țara Galilor, Scoția).
	Valabil numai pentru China: Durata protecției mediului în cazul utilizării normale a produsului este de 10 ani.
	Această indicație avertizează asupra posibilității de producere a unei situații periculoase care poate duce la accidentare.
	Colectați separat sculele electrice și alte produse electronice și electrice scoase din uz și direcționați-le către o stație de reciclare ecologică.
	Produs cu izolație dublă sau întărită
	Pornire
	Oprire
	blocat
	deblocat
	Viteză mică a benzii abrazive
	Viteză mare a benzii abrazive
	Direcție de rotație
(**)	poate conține cifre sau litere
(Ax - Zx)	Marcaj pentru scopuri interne

Simbol	Unitate de măsură internațională	Unitate de măsură națională	Explicație
$v_0$	m/s	m/s	Viteza benzii abrazive
$P_1$	W	W	Putere nominală
$P_2$	W	W	Putere în sarcină
$U$	V	V	Tensiune de măsurare
$f$	Hz	Hz	Frecvență
$l_1$	mm	mm	Lungimea benzii abrazive
$l_2$	mm	mm	Lățimea benzii abrazive
	kg	kg	Greutate conform EPTA-Procedure 01
$L_{pA}$	dB	dB	Nivel presiune sonoră
$L_{wA}$	dB	dB	Nivel putere sonoră
$L_{pCpeak}$	dB	dB	Nivel maxim putere sonoră
$K_{...}$			Incertitudine
$a$	$m/s^2$	$m/s^2$	Valoarea vibrațiilor emise conform EN 62841 (suma vectorială a trei direcții)
	m, s, kg, A, mm, V, W, Hz, N, °C, dB, min, $m/s^2$	m, s, kg, A, mm, V, W, Hz, N, °C, dB, min, $m/s^2$	Unități de măsură de bază sau derivate din Sistemul Internațional SI.

## Pentru siguranța dumneavoastră.

### **AVERTISMENT** Citiți toate instrucțiunile și indicațiile privind siguranța și

protecția muncii. Nerespectarea instrucțiunilor și indicațiilor privind siguranța și protecția muncii poate duce la electrocutare, incendiu și/sau provoca leziuni grave.

### **Păstrați în vederea unei utilizări viitoare toate instrucțiunile și indicațiile privind siguranța și protecția muncii.**

 Nu folosiți această sculă electrică înainte de a citi temeinic și a înțelege în întregime prezentele instrucțiuni de utilizare cât și „Instrucțiunile de ordin general privind siguranța și protecția muncii” (număr document 3 41 30 465 06 0) alăturate. Păstrați documentația amintită în vederea unei utilizări ulterioare și transmiteți-le mai departe în cazul predării sau înstrăinării sculei electrice.

Respectați deasemenea normele naționale de protecția muncii.

### **Utilizare conform destinației, limitele utilizării:**

Șlefuitor manual pentru șlefuire uscată cu banda de șlefuire și lustruirea suprafețelor de metal cu scule și accesorii admise de Fein în mediu protejat la intemperii. Utilizare numai pe o suprafață de lucru stabilă.

Scula electrică este destinată utilizării de către personal specializat pentru folosire zilnică neîndelungată.

Șlefuitorul cu bandă nu este destinat prelucrării lemnului, materialelor minerale, magneziului, materialelor plastice și a materialelor compozite armate cu fibre (de ex. CFK/GFK).

Într-un mediu cu interferențe este posibilă diminuarea calității funcționării, ca întreruperea temporară a funcționării, reducerea temporară a funcționării sau a comportmentului de funcționare conform destinației, pentru eliminarea cărora este necesară intervenția operatorului.

Această sculă electrică este concepută și pentru alimentare de la generatoare de curent alternativ având o putere corespunzătoare, care satisfac cerințele standardului ISO 8528, clasa de execuție G2. Se consideră că cerințele standardului nu sunt respectate în special în cazul în care așa numitul coeficient al distorsiunilor de neliniaritate depășește 10 %. În caz de dubiu informați-vă cu privire la generatorul pe care îl utilizați.

### **Instrucțiuni speciale privind siguranța și protecția muncii.**

**Țineți scula electrică de suprafețele de prindere izolate, deoarece suprafața de șlefuire poate atinge propriul cablu de alimentare.** Prin deteriorarea unui conductor aflat sub tensiune pot fi puse sub tensiune componentele metalice ale sculei electrice și se poate ajunge la electrocutare.

### **Alte instrucțiuni de siguranță**

**Purtați echipament personal de protecție. În funcție de utilizare, purtați o protecție completă a feței, protecție pentru ochi sau ochelari de protecție. Dacă este cazul, purtați mască de protecție împotriva prafului, protecție auditivă, mănuși de protecție sau șorț special care să vă ferească de micile așchii și particule de material.** Ochii trebuie protejați de corpurile străine aflate în

zbor, apărute în cursul diferitelor aplicații. Masca de protecție împotriva prafului sau masca de protecție a respirației trebuie să filtreze praful degajat în timpul utilizării. Dacă sunteți expuși timp îndelungat zgomotului puternic, vă puteți pierde auzul.

**În timpul lucrului nu purtați îmbrăcăminte largă, podoabe sau nu țineți părul lung neacoperit.** În ciuda echipamentelor de protecție, obiectele lăsate libere pot fi antrenate de componentele aflate în mișcare ale sculei electrice și pot provoca leziuni.

**Nu întrebuințați benzi abrazive uzate, fisurate sau puternic încărcate cu praf și impurități. Manevrați cu grijă benzile de abrazive și depozitați-le conform instrucțiunilor producătorului. Nu îndoiți benzile abrazive!** Benzile abrazive deteriorate se pot rupe, pot fi azvârlite și pot răni pe cineva.

**Nu atingeți în niciun caz banda de șlefuire aflată în mișcare și nu introduceți mâna sub tabla de protecție.** Există pericol de rănire.

**Folosiți întotdeauna dispozitivele de protecție aflate pe scula electrică. Dispozitivele de protecție trebuie să fie montate sigur pe scula electrică astfel încât să existe o siguranță maximă.** Dispozitivele de protecție trebuie să protejeze operatorul împotriva particulelor ascuțite aflate în zbor și împotriva atingerii involuntare a benzii de șlefuire.

**Atenție Pericol de incendiu și explozie! La șlefuirea metalelor (de ex. aluminiu sau magneziu) se degajă praf care poate fi inflamabil sau exploziv. Nu folosiți scula electrică în apropierea materialelor inflamabile.** Scântele pot aprinde aceste materiale.

**Aveți grijă să nu puneți în pericol persoane din cauza degajării scântei.** Îndepărtați materialele inflamabile aflate în apropiere. La șlefuirea metalelor se degajă scântei.

**Asigurați piesa de lucru.** O piesă de lucru fixată cu un dispozitiv de prindere este ținută mai sigur decât atunci când o prindeți numai cu mâna.

**Suprafața prelucrată poate deveni foarte fierbinte.** Nu o atingeți cu mâna.

**Aveți grijă ca celelalte persoane să păstreze o distanță sigură față de sectorul dumneavoastră de lucru. Oricine pătrunde în sectorul de lucru trebuie să poarte echipament personal de protecție.** Fragmente din piesa de lucru sau din dispozitivele rupte pot zbura necontrolat și provoca răni chiar în afara sectorului direct de lucru.

**Țineți cablul de la rețea departe de banda de șlefuire.** Dacă pierdeți controlul asupra sculei electrice, cablul de la rețea poate fi tăiat sau agățat de aceasta și mâna sau brațul dumneavoastră poate fi prins sub banda de șlefuire.

**Nu puneți niciodată scula electrică jos înainte ca banda de șlefuire să se fi oprit complet.** Banda de șlefuire poate intra în contact cu suprafața de așezare ceea ce vă poate face să pierdeți controlul asupra sculei electrice.

**Nu lăsați scula electrică în funcțiune în timpul transportului.** În urma unui contact întâmplător, îmbrăcămintea vă poate fi agățată de banda de șlefuire și se pot produce răni.

**Asigurați-vă că banda de șlefuire este montată conform indicațiilor fabricantului. Benzile de șlefuire montate trebuie să se poată roti liber.** Benzile de șlefuire montate greșit se pot desprinde în timpul lucrului și pot fi aruncate afară

**Nu îndreptați scula electrică spre dumneavoastră, spre alte persoane sau spre animale.** Există pericol de rănire din cauza benzilor de șlefuire ascuțite.

**Prindeți strâns scula electrică.** Pentru scurt timp pot apărea forțe de reacție puternice.

**Nu atingeți niciodată banda de șlefuire care rulează.** Există pericol de rănire.

**Este interzisă înșurubarea sau nituirea de plăcuțe și embleme pe scula electrică.** O izolație deteriorată nu oferă protecție împotriva electrocutării.

**Nu folosiți accesorii care nu au fost realizate sau autorizate în mod special de fabricantul sculei electrice.** Utilizarea în condiții de siguranță nu este garantată numai prin faptul că accesoriul respectiv se potrivește la scula dumneavoastră electrică.

**Curățați regulat orificiile de aerisire ale sculei electrice cu unelte nemetalice.** Ventilatorul trage praful în carcasă. Acest fapt poate cauza pericole electrice în cazul acumulării excesive de pulberi metalice, generând pericole electrice.

**Evitați contactul corporal cu suprafețele împământate precum țevi, radiatoare, aragazuri și frigider.** Există risc crescut de electrocutare în cazul în care corpul dumneavoastră este legat la masă. În anumite condiții componentele sculei electrice se pot încălzi electrostatic.

**Înainte punerii în funcțiune verificați dacă cablul de alimentare și ștecherul nu sunt deteriorate.**

**Recomandare: conectați scula electrică întotdeauna printr-un întrerupător cu protecție diferențială (RCD), cu un curent de defect măsurat de 30 mA sau mai mic.**

**Manipularea pulberilor periculoase**

În timpul operațiilor de îndepărtare a materialului cu această unealtă, se degajă pulberi care pot fi periculoase. Atingerea sau inhalarea anumitor pulberi ca de exemplu azbest și materiale care conțin azbest, vopsele pe bază de plumb, metale, anumite tipuri de lemn, minerale, particule de silicați provenind din materiale de construcții din piatră, solvenți, agenți de protecție a lemnului, vopsele antifouling pentru cisterne, pot provoca reacții alergice și/sau afecțiuni ale căilor respiratorii, cancer, infertilitate. Riscul generat de inhalarea acestor pulberi depinde de gradul de expunere la acestea. Folosiți o instalație de aspirare adecvată tipului de praf degajat precum și echipamente personale de protecție și asigurați o bună ventilație a locului de muncă. Nu permiteți prelucrarea materialelor care conțin azbest decât de către personal corespunzător calificat.

În condiții nefavorabile, praful de lemn și de metale ușoare, amestecurile fierbinți de praf de șlefuire și substanțe chimice se pot autoaprinde sau provoca explozii. Împiedicați zborul scânteilor în direcția recipientului colector de praf precum și încălzirea excesivă a sculei electrice și a materialului șlefuit, goliți din timp recipientul colector de praf, respectați instrucțiunile de prelucrare ale producătorului materialului respectiv cât și prescripțiile în vigoare în țara dumneavoastră cu privire la materialele de prelucrat.

### Vibrații mână-braț

Nivelul vibrațiilor specificat în prezentele instrucțiuni a fost măsurat conform unei proceduri de măsurare standardizate în EN 62841 și poate fi utilizat la compararea sculelor electrice între ele.

Nivelul specificat al vibrațiilor se referă la utilizările principale ale sculei electrice. Desigur în cazul în care scula electrică va fi folosită pentru alte utilizări, cu dispozitive de lucru neautorizate sau nu va beneficia de o întreținere corespunzătoare, nivelul vibrațiilor poate fi diferit. Aceasta poate mări considerabil expunerea la vibrații calculată pe tot intervalul de lucru.

Pentru o evaluare precisă a expunerii la vibrații ar trebui luate în considerare și perioadele de timp în care scula electrică este oprită sau este în funcțiune dar nu este folosită efectiv. Aceasta ar putea reduce semnificativ expunerea la vibrații calculată cumulativ pe întregul interval de lucru.

Adoptați măsuri suplimentare privind siguranța, pentru a proteja operatorul împotriva efectelor vibrațiilor, ca de exemplu: întreținerea sculei electrice și a dispozitivelor de lucru, menținerea la cald a mâinilor, organizarea rațională a proceselor de lucru.

### Dintr-o privire

- 1 Mâner frontal (suprafață de prindere izolată)
- 2 Mâner posterior (suprafață de prindere izolată)
- 3 Piuliță apărătoare împotriva scânteilor
- 4 Apărătoare împotriva scânteilor
- 5 Manetă pentru schimbarea benzii de șlefuire
- 6 Întrerupător pornit/oprit
- 7 Rolă de contact
- 8 Șuruburi de ajustare a benzii de șlefuire
- 9 Piuliță de ajustare a benzii de șlefuire
- 10 Suport șlefuire plană
- 11 Bandă de șlefuire
- 12 Rolă de antrenare
- 13 Rozetă de reglare pentru preselecția turajției
- 14 Suprafață de prindere izolată la scula electrică

### Reglaje

Înainte oricăror intervenții asupra sculei electrice scoateți cablul de alimentare afară din priză.

#### Reglarea mânerului (figura 2).

Mânerul (1) poate fi fixat în 3 poziții diferite.

Slăbiți mânerul.

Aduceți mânerul în poziție de lucru și fixați-l din nou.

#### Ajustarea rulării benzii (figura 3).

Porniți scula electrică și verificați rularea benzii.

Dacă banda nu rulează centrat, slăbiți șurubul (8) și răsuciți piulița (9) cu o cheie (10 mm) cum este necesar spre dreapta sau spre stânga.

#### Schimbarea benzii de șlefuire (figura 4).

Pivotați spre dreapta maneta (5). Banda de șlefuire este acum liberă și poate fi scoasă.

Montați banda de șlefuire nouă. Aveți grijă ca direcțiile săgeților de pe partea interioară a benzii de șlefuire și de pe carcasa sculei electrice să coincidă.

Pivotați spre stânga maneta (5) și verificați dacă banda de șlefuire este poziționată centrat. Verificați regulat rularea benzii.

La fiecare schimbare a benzii de șlefuire, verificați dacă rolele benzii nu sunt deteriorate. Înlocuiți rolele de rulare deteriorate.

La fiecare schimbare a benzii de șlefuire, verificați dacă rola de antrenare (12) și rola de contact (7) nu sunt uzate și deteriorate. Înlocuiți piesele deteriorate.

#### Suprafețe de prindere izolate (figura 5).

Țineți scula electrică de suprafețele de prindere izolate (1), (2) și (14).

#### Înlocuirea apărătoarei împotriva scânteilor

Slăbiți piulița (3) și scoateți apărătoarea împotriva scânteilor (4). Puneți pe poziție noua apărătoare împotriva scânteilor și strângeți piulița (3).

#### Înstrucțiuni de utilizare



Verificați dacă piesa de lucru care trebuie prelucrată nu prezintă impurități. Îndepărtați impuritățile înaintea prelucrării.



Nu șlefuiți în zona rolei de antrenare (12).

#### AVERTISMENT

**Nu lucrați cu scula electrică având mâinile ude sau umede.**

#### Pornire și oprire (figura 6).

**Blocajul la repornire** împiedică repornirea automată a șlefuitorului cu bandă, dacă, în timpul funcționării, se întreprune numai pentru scurt timp alimentarea curentului electric, de ex. prin scoaterea din priză a ștecherului.

#### Pornire:

Apăsăți întrerupătorul pornit/oprit (6) de pe suprafața striată și apoi împingeți-l înainte.

#### Oprire:

Apăsăți întrerupătorul pornit/oprit (6).

#### Reglarea vitezei benzii (figura 7).

Reglajul vitezei poate fi modificat fără trepte.

Rotiți rozeta de reglare (13) între marcasele „1” pentru viteză minimă a benzii și „6” pentru viteză maximă a benzii.

## Întreținere și asistență service post-vânzări.



În condiții de lucru extreme, la prelucrarea metalelor, în interiorul sculei electrice se poate depune praf bun conductor electric. Izolația de protecție a sculei electrice poate fi afectată. Curățați frecvent interiorul sculei electrice suflând prin fantele de aerisire aer comprimat uscat și fără ulei și conectați în amonte un întrerupător cu protecție diferențială (FI).

Înlocuiți etichetele și avertismentele de pe scula electrică, în cazul în care acestea s-au învechit și s-au uzat.

Produsele care au intrat în contact cu azbestul, nu trebuie date la reparat. Eliminați produsele contaminate cu azbest conform reglementărilor în vigoare în țara dumneavoastră privind eliminarea deșeurilor care conțin azbest.

În cazul în care cablul de alimentare al sculei electrice este deteriorat, el trebuie înlocuit de către producător sau de către reprezentantul acestuia.

Folosiți numai piese de schimb originale.

Găsiți lista actuală de piese de schimb pentru această sculă electrică pe internet, la [www.fein.com](http://www.fein.com).

**Puteți schimba și singuri, dacă este necesar, următoarele piese:** banda de șlefuire (11), mânerul (1 + 2), apărătoarea împotriva scânteilor (4)

## Garanția legală de conformitate și garanția comercială.

Garanția legală de conformitate a produsului se acordă conform reglementărilor legale din țara punerii în circulație a acestuia. În plus, FEIN acordă o garanție comercială conform certificatului de garanție al producătorului FEIN.

Setul de livrare al sculei dumneavoastră electrice poate să cuprindă numai o parte a accesoriilor descrise sau ilustrate în prezentele instrucțiuni de folosire.

## Declarație de conformitate.

**Declarația CE** este valabilă pentru țările Uniunii Europene și EFTA (European Free Trade Association) și numai pentru produsele destinate pieței UE sau EFTA. După punerea în circulație a produsului pe piața UE, marcajul UKCA își pierde valabilitatea.

**Declarația UKCA** este valabilă numai pentru piața britanică (Anglia, Țara Galilor și Scoția) și numai pentru produsele destinate pieței britanice. După punerea în circulație a produsului pe piața britanică, marcajul CE își pierde valabilitatea.

Firma FEIN declară pe proprie răspundere că acest produs corespunde prevederilor specificate la ultima pagină a prezentelor instrucțiuni de utilizare.

Documentație tehnică la:

C. & E. Fein GmbH

Hans-Fein-Straße 81

73529 Schwäbisch Gmünd-Bargau, Germany

## Protecția mediului înconjurător, eliminare.

Ambalajele, sculele electrice și accesoriile scoase din uz trebuie direcționate către o stație de reciclare ecologică. Din cauza substanțelor pe care le conțin și a caracteristicilor lor, benzile de șlefuire trebuie eliminate de regulă în mod specializat, fiind tratate ca deșeuri periculoase, conform reglementărilor regionale.

## Alegerea accesoriilor





















Folosiți numai accesoriile originale FEIN. Accesoriile trebuie să fie destinate tipului respectiv de sculă electrică.

- Bandă de șlefuire/bandă de păslă ISO 2976 – 50 x 1000 mm, grosime maximă bandă.5 mm
- Bandă de șlefuire 50 x 1150 mm, grosime maximă bandă 5 mm (numai pentru GHBR)
- Modul GHBD
- Modul GHBM
- Modul GHBR (utilizabil numai cu GHB 15-50 Inox)

## Prevod originalnega navodila za obratovanje.

### Uporabljeni simboli, kratice in pojmi.

Simboli, ki so uporabljeni v teh navodilih za obratovanje in morebitno na stroju, so namenjeni k temu, da usmerjajo vašo pozornost na morebitne nevarnosti pri delu s tem strojem.

Simbol, znaki	Razlaga
	Nujno preberite priloženo dokumentacijo, kot je to Navodilo za obratovanje in Splošna varnostna navodila.
	Sledite navodilom bližnjega besedila ali slike!
	Sledite navodilom bližnjega besedila ali slike!
	Splošni znak za prepoved. To dejanje je prepovedano.
	Pred tem delovnim korakom potegnite omrežno stikalo iz omrežne vtičnice. Sicer obstaja nevarnost poškodb zaradi nenamernega vklopa električnega orodja.
	Ne dotikajte se rotirajočih delov električnega orodja.
	Pri delu morate uporabljati zaščito za oči.
	Pri delu morate uporabljati zaščito sluha.
	Pri delu uporabite zaščito pred prahom.
	Pri delu morate uporabljati zaščito za roke.
CE	Potrdilo o skladnosti električnega orodja z direktivami Evropske skupnosti.
UK CA	Potrjuje skladnost električnega orodja s smernicami Velike Britanije (Anglija, Wales, Škotska).
	Velja samo za Kitajsko: Čas, potreben za varstvo okolja, je pri normalni uporabi izdelka 10 let.
 <b>OPOZORILO</b>	To opozorilo prikazuje možno nevarno situacijo, ki lahko privede do resnih poškodb ali smrti.
	Ločeno zbirajte električna orodja in druge elektrotehnične in električne proizvode in poskrbite za njihovo okolju prijazno recikliranje.
	Izdelek z dvojno ali ojačano izolacijo
	Vklop
	Izklop
	aretirano
	ni aretirano
	Nizka hitrost brusilnega traku
	Visoka hitrost brusilnega traku
	Smer vrtenja
(**)	lahko vsebuje številke ali črke
(Ax - Zx)	Oznaka za interne namene

Znaki	Mednarodna enota	Nacionalna enota	Razlaga
$v_0$	m/s	m/s	Hitrost brusilnega traku
$P_1$	W	W	Zmogljivost motorja
$P_2$	W	W	Oddajanje moči
$U$	V	V	Naznačena napetost
$f$	Hz	Hz	Frekvenca
$l_1$	mm	mm	Dolžina brusilnega traku
$l_2$	mm	mm	Širina brusilnega traku
	kg	kg	Teža v skladu z EPTA-Procedure 01
$L_{pA}$	dB	dB	Nivo hrupa
$L_{wA}$	dB	dB	Moč hrupa
$L_{pCpeak}$	dB	dB	Najvišji nivo hrupa
$K_{...}$			Negotovost
$a$	$m/s^2$	$m/s^2$	Emisijske vrednosti vibracij v skladu z EN 62841 (vektorska vsota treh smeri)
	m, s, kg, A, mm, V, W, Hz, N, °C, dB, min, $m/s^2$	m, s, kg, A, mm, V, W, Hz, N, °C, dB, min, $m/s^2$	Osnovne in izpeljane enote iz mednarodnega merskega sestava <b>SI</b> .

## Za vašo varnost.

**⚠ OPOZORILO** Preberite vsa varnostna opozorila in navodila za uporabo ter priloženih „Splošnih varnostnih opozoril“ (številka spisa 3 41 30 465 06 0) in jih v celoti razumeli. Navedeno dokumentacijo shranite za kasnejšo uporabo in jo izročite naprej pri posredovanju ali odsvojitvi električnega orodja.

**Shranite vsa varnostna opozorila in navodila za prihodnost.**



Teža električnega orodja ne uporabljajte tako dolgo, preden niste temeljito prebrali tega navodila za uporabo ter priloženih „Splošnih varnostnih opozoril“ (številka spisa 3 41 30 465 06 0) in jih v celoti razumeli. Navedeno dokumentacijo shranite za kasnejšo uporabo in jo izročite naprej pri posredovanju ali odsvojitvi električnega orodja. Prav tako upoštevajte zadevne nacionalne predpise varstva pri delu.

### Uporaba za predviden namen, meje uporabe:

Ročno vodeni tračni brusilnik za suho brušenje s brusilnim trakom in poliranje kovinskih površin z od Fein odobrenih vstavljalnih orodij in dodatkov v vremensko zaščiteni okolici.

Uporaba samo na stabilni podlagi.

Električno orodje je namenjeno za upravljanje strokovnega osebja za netrajno vsakdanjo uporabo.

Tračna brusilka ni namenjena za obdelavo lesa, mineralnih materialov, magnezija, umetnih snovi in kompozitnih materialov, okrepljenimi z vlakni (npr. CFK/GFK).

V okolici z mnogimi viri motenj je možno zmanjšanje kakovosti obratovanja, kot npr. časovno omejen izpad, časovno omejeno reduciranje funkcije ali primerne obratovanja, kjer je za odpravo potreben poseg upravljalnega osebja.

To električno orodje je namenjeno tudi za uporabo z generatorji na izmenični tok z dovolj veliko močjo, ki ustrezajo standardu ISO 8528, izvedbeni razred G2. Še posebej ni v skladu s standardom, če se faktor distorzije prekorači za 10 %. V primeru dvoma se informirajte o generatorju, ki ga uporabljate.

### Posebna varnostna navodila.

**Držite električno orodje na izoliranih prijemalnih površinah, ker lahko brusna površina zadane lastni priključni vod.** Poškodba kabla pod napetostjo lahko kovinske dele naprave postavi pod napetost in povzroči električni udar.

### Nadaljna varnostna navodila

**Uporabljajte osebno zaščitno opremo. Odvisno od vrste uporabe si nataknite zaščitno masko čez cel obraz, zaščito za oči ali zaščitna očala. Če je potrebno, nosite zaščitno masko proti prahu, zaščitne glušnike, zaščitne rokavice ali specialni predpasnik, ki Vas bo zavaroval pred manjšimi delci materiala, ki nastajajo pri brušenju.** Oči je treba zavarovati pred tujki, ki nastajajo pri različnih vrstah uporabe naprave in letijo naokrog. Zaščitna maska proti prahu ali dihalna maska morata filtrirati prah, ki nastaja pri uporabi. Predolgo izpostavljanje glasnemu hrupu ima lahko za posledico izgubo sluha.

**Med delom ne nosite ohlapne obleke, nakita ali odprtih, dolgih las.** Ohlapni predmeti se lahko kljub zaščitnim pripravam ujamejo v premikajoče dele in povzročijo poškodbe.

**Ne uporabljajte obrabljenih, popokanih ali močno zdelanih brusilnih trakov. Skrbno ravajte z brusilnimi trakovi in jih shranite v skladu z navodili proizvajalca. Ne prepogibajte brusilnih trakov!** Poškodovani brusilni trakovi se lahko raztrgajo, zalučajo v stran in koga poškodujejo.



**Nikoli se ne smete dotakniti brusilnega traku med tekom in ne segajte pod zaščitno pločevino.** Obstaja nevarnost poškodb.

**Vedno uporabljajte zaščitne naprave na stroju. Zaščitne naprave morajo biti varno nameščene na stroju, tako da je dosežena najvišja raven varnosti.** Zaščitne naprave so namenjene zaščiti upravljavca pred letječimi brusnimi delci in nenamernim stikom z brusnim trakom.

**Pozor: nevarnost požara in eksplozije** Brušenje kovin (npr. aluminij ali magnezij) ustvarja prah, ki je lahko vnetljiv ali eksploziven. Stroja ne uporabljajte v bližini vnetljivih materialov. Iskre lahko vnamejo te materiale.

**Prepričajte se, da ni nihče ogrožen zaradi letječih isker.** Odstranite gorljive materiale v bližini. Pri brušenju kovin se pojavijo letече iskre.

**Zavarujte obdelovanec.** Varneje je, da držite obdelovanec z vpenjalno napravo, kot pa z roko.

**Obdelana površina se lahko zelo segreje.** Ne dotikajte se je z roko.

**Pazite, da bodo druge osebe varno oddaljene od Vašega delovnega območja. Vsak, ki stopi na delovno območje, mora nositi osebno zaščitno opremo.** Odlomljeni delci obdelovanca ali zlomljena vsadna orodja lahko odletijo stran in povzročijo telesne poškodbe, tudi izven neposrednega delovnega območja.

**Napajalni kabel držite stran od brusilnega traku.** Če izgubite nadzor nad napravo, se lahko napajalni kabel prereže ali ujame in vaša roka lahko pride v brusilni trak.

**Nikoli ne odlagajte električnega orodja, dokler se brusni trak ni popolnoma zaustavil.** Brusilni trak lahko pride v stik z delovno površino, zaradi česar bi lahko izgubili nadzor nad električnim orodjem.

**Med nošenjem električnega orodja, mora biti naprava izklopljena.** Nenamerni stik z brusnim trakom lahko ujame vaša oblačila in povzroči telesne poškodbe.

**Prepričajte se, da je brusni trak nameščen v skladu z navodili proizvajalca. Nameščeni brusilni trakovi morajo imeti možnost prostega vrtenja.** Napačno montirani brusilni trakovi se lahko med delom sprostito in odletijo ven.

**Ne usmerjajte električnega orodja proti sebi, drugih oseb ali živali.** Obstaja nevarnost poškodb zaradi ostrega brusilnega traku.

**Električno orodje morate trdno držati v roki.**

Kratkoročno lahko pride do visokih reakcijskih momentov.

**Nikoli se ne dotikajte tekočega brusilnega traku.** Obstaja nevarnost poškodb.

**Prepovedano je privijačenje ali kovičenje ploščic in znakov na električno orodje.** Poškodovana izolacija ne nudi zaščite proti električnemu udaru.

**Ne uporabljajte pribora, ki ga proizvajalec električnega orodja ni razvil in sprotil.** Varno obratovanje ne morete zagotoviti s tem, da se pribor prilaga električnemu orodju.

**Z nekovinskimi orodji morate redno čistiti odprtine za zračenje električnega orodja.** Ventilator motorja potegne prah v ohišje. To lahko pri preveliki koncentraciji kovinskega prahu povzroči električno ogrožanje.

**Preprečite telesni stik z ozemljeno površino, kot so cevi, grelniki, štedilniki in hladilniki. Obstaja povečano tveganje zaradi električnega udara, če je vaše telo ozemljeno.** Pod določenimi pogoji se lahko komponente stroja elektrostatično se naelektrijo.

**Pred zagonom preverite omrežni priključek in omrežni vtič na poškodbe.**

**Priporočamo: Električno orodje uporabljajte vedno preko zaščitnega stikala za okvarni tok (RCD) z dimenzioniranim okvarnim tokom 30 mA ali manj.**

**Rokovanje z nevarnimi prahovi**

Pri delovnih postopkih, kjer se odstranjuje material, nastajajo pri delu s tem orodjem prahovi, ki so lahko nevarni.

Dotik ali vdihavanje nekaterih prahov, npr. azbesta in mineralov, ki vsebujejo azbest, svinčenega premaza, kovin, nekaterih vrst lesa, mineralov, silikatnih delcev kameninskih materialov, barvnih topil, sredstev za zaščito lesa, antivegetativnih premazov za plovila lahko pri osebah povzročijo alergične reakcije in/ali obolenja dihal, rak, okvare plodnosti. Tveganje zaradi vdihavanja prahov je odvisno od ekspozicije. Uporabite primeren način odsesovanja, ki je usklajen z vrsto nastalega prahu ter osebno zaščitno opremo in poskrbite za dobro odzračevanje delovnega mesta. Obdelavo materialov, ki vsebujejo azbest prepustite le strokovnjakom.

Lesni prah in prah lahkih kovin, vroče mešanice brusnega prahu in kemične snovi se lahko pod neugodnimi pogoji samostojno vnamejo ali povzročijo eksplozijo. Preprečite iskenje v smeri zbiralnikov prahu ter pregrevanje električnega orodja in brusnega materiala, pravočasno izpraznite zbiralnice prahov, upoštevajte opozorila za obdelavo, ki so od proizvajalca materiala ter predpise, ki so za obdelavo materialov veljavni v vaši državi.

**Vibracije rok**

Podane vrednosti nivoja vibracij v teh navodilih so se izmerile v skladu s standardiziranim merilnim postopkom po EN 62841 in se lahko uporabljajo za primerjavo električnih orodij med seboj. Primeren je tudi za začasno oceno obremenjenosti z vibracijami. Naveden nivo vibracij reprezentira glavne uporabe električnega orodja. Če pa električno orodje uporabljate še v druge namene, z odstopajočimi vstavnimi orodji ali pri nezadostnem vzdrževanju, lahko nivo vibracij odstopa. To lahko obremenjenosti z vibracijami med določenim obdobjem uporabe občutno poveča.

Za natančnejšo oceno obremenjenosti z vibracijami morate upoštevati tudi tisti čas, ko je naprava izklopljena in sicer teče, vendar dejansko ni v uporabi. To lahko obremenjenost z vibracijami preko celotnega obdobja dela občutno zmanjša. Določite dodatne varnostne ukrepe za zaščito uporabnika pred vpljivi vibracij, npr. vzdrževanje električnega orodja in vstavnih orodij, segreganje rok, organizacija delovnih postopkov.

## Na en pogled.

- 1 ročaj spredaj (izolirana prijemalna površina)
- 2 ročaj zadaj (izolirana prijemalna površina)
- 3 matica za zaščito pred iskrenjem
- 4 zaščita pred iskrenjem
- 5 vzvod za menjavo brusnega traku
- 6 Vklonno/izklonno stikalo
- 7 kontaktna plošča
- 8 vijaki za justiranje brusilnega traku
- 9 matica za justiranje brusilnega traku
- 10 naležna površina za plano brušenje
- 11 brusilni trak
- 12 pogonska ploščica
- 13 Kolo za prednastavitev števila vrtljajev
- 14 Izolirana prijemalna površina električnega orodja

## Nastavitev.

**Pred začetkom kakršnih koli del na električnem orodju izvlcite omrežni vtičak iz vtičnice.**

### Nastavitev ročaja (slika 2).

Ročaj (1) je mogoče pritrčiti na 3 različnih položajih. Sprostite ročaj.

Postavite ročaj v delovni položaj in ga ponovno pritrčite.

### Justirajte tek traku (slika 3).

Vklonite stroj in preverite tek traku.

Če trak ne teče sredinsko, sprostite vijak (8) in zavrtite matico (9) s ključem (10 mm) po potrebi v desno ali levo.

### Menjava brusilnega traku (slika 4).

Nagnite vzvod (5) v desno. Brusilni trak je zdaj zrahljan in ga lahko snamete.

Namestite nov brusilni trak. Pazite na to, da se ujema smeri puščice na notranji strani brusilnega traku in ohišjem električnega orodja.

Nagnite vzvod (5) v levo in preverite, ali leži brusilni trak v sredini. Redno preverite tek traku.

Pri vsaki menjavi brusnega traku preverite kolot traku glede poškodb. Zamenjajte poškodovane kolote traku. Preverite pogonsko ploščico (12) in kontaktno ploščico (7) pri vsaki menjavi brusnega traku glede obrabe in poškodbe. Naj vam zamenjajo poškodovane dele.

### Izolirana prijemalna površina (slika 5).

Držite električno orodje na izolirani prijemalni površini (1), (2) in (14).

### Zamenjava zaščite pred iskrenjem

Sprostite matico (3) in odstranite zaščito pred iskrenjem (4). Namestite novo zaščito pred iskrenjem in zategnite matico (3) an.

## Navodila za obratovanje.



Preverite obdelovanca glede nečistoč. Odstranite tujke pred začetkom obdelave.



Ne brusite na območju pogonske plošče (12).

### **⚠ OPOZORILO**

**Ne uporabljajte električnega orodja z mokrimi ali vlažnimi rokami.**

### Vklon in izklon (slika 6).

**Blokada za ponovni zagon** preprečuje, da se tračna brusilka samodejno ponovno zažene, če je prišlo med obratovanjem do prekinitve dovoda električnega toka npr. ker ste izvlekli omrežni vtič, četudi je to bilo le za kratek čas.

### Vklon:

Pritisnite vklonno/izklonno stikalo (6) na nabreženi površini navzdol in potisnite ga nato naprej.

### Izklon:

Pritisnite vklonno/izklonno stikalo (6) navzdol.

### Nastavitev hitrosti traku (slika 7).

Območje je mogoče spremeniti brezstopenjsko. Zavrtite nastavitveno kolo zobnika (13) med „1“ za najnižjo hitrost traku in „6“ za najvišjo hitrost traku.

## Vzdrževanje in servis.



Pri ekstremnih pogojih uporabe se lahko pri obdelavi kovin sesede prevodni prah v notranjosti električnega orodja. Zaščitna izolacija električnega orodja se lahko poslabša. Pogosto prepričajte notranjost električnega orodja skozi zračne reže s suhim komprimiranim zrakom brez olja in predvklonite zaščitno stikalo na diferenčni tok (FI-stikalo).

Pri staranju in obrabi obnovite nalepke in navodila za varnost na električnem orodju.

Izdelkov, ki so prišli v stik z azbestom, ne smete vročiti v popravilo. Izdelke, ki so prišli v stik z azbestom morate odstraniti v skladu z ustreznimi veljavnimi nacionalnimi predpisi za odstranjevanje odpadkov z vsebnostjo azbesta.

Če se poškoduje priključni vodnik električnega orodja, ga mora nadomestiti proizvajalec ali njegovo predstavništvo.

Uporabljajte izključno originalne nadomestne dele.

Aktualni seznam nadomestnih delov se nahaja na spletni strani pod [www.fein.com](http://www.fein.com).

**Naslednje dele lahko po potrebi samostojno zamenjate:** Brusilni trak (11), ročaji (1 + 2), zaščita pred iskrenjem (4)

## Jamstvo in garancija.

Jamstvo za izdelek velja v skladu z zakonskimi pravili v državi, kjer se je izdelek dal v promet. Poleg tega vam daje FEIN garancijo v skladu z izjavo proizvajalca FEIN. V obsegu dobave električnega orodja se lahko nahaja tudi le del pribora, ki je opisan ali naslikan v tem navodilu za obratovanje.

## Izjava o skladnosti.

**Izjava CE** velja samo za države Evropske unije in EFTO (Evropsko združenje za prosto trgovino) in samo za izdelke, ki so namenjeni za trg Evropske unije ali ETFE. Po dajanju izdelka v promet na trg Evropske unije, izgubi znak UKCA svojo veljavnost.

**Izjava UKCA** velja samo za britanski trg (Anglijo, Wales in Škotsko) in samo za izdelke, ki so namenjeni za britanski trg. Po dajanju izdelka v promet na britanski trg izgubi oznaka CE svojo veljavnost.

Podjetje FEIN izjavlja pod izključno odgovornostjo, da ta izdelek ustreza navedenim zadevnim določilom, ki so opisana na zadnji strani tega navodila za obratovanje.

Tehnična dokumentacija se nahaja pri:

C. & E. Fein GmbH

Hans-Fein-Straße 81

73529 Schwäbisch Gmünd-Bargau, Germany

## Varstvo okolja, odstranitev odpadkov.

Embalaže, odpadna električnega orodja in pribor morate reciklirati v skladu z varstvom okolja.

Brusilni trakovi je treba običajno zaradi vsebovanih snovi in svojih lastnost, stroki primerno odvreči kot nevaren odpadek skladno s regionalnimi predpisi za odstranjevanje.

## Izbor pribora





















Uporabite le originalni pribor podjetja FEIN. Pribor mora biti namenjen za tip električnega orodja.

- Brusilni trak/trak iz flisa ISO 2976 – 50 x 1000 mm, maksimalna debelina traku 5 mm
- Brusilni trak 50 x 1150 mm, maksimalna debelina traku 5 mm (samo za GHBR)
- Modul GHBD
- Modul GHBM
- Modul GHBR (uporabno samo z GHB 15-50 Inox)

## Prevod originalnog uputstva za upotrebu.

### Upotrebljeni simboli, skraćenice i pojmovi.

Simboli korišćeni u ovom uputstvu za upotrebu i eventualno na mašini služe da vam skrenu pažnju na moguće opasnosti prilikom rada sa ovom mašinom.

Simbol, znak	Objašnjenje
	Neizostavno čitajte priložena dokumenta kao uputstvo za rad i opšta sigurnosna upozorenja.
	Sledite uputstva u sledećem tekstu ili grafici!
	Sledite uputstva u sledećem tekstu ili grafici!
	Znak opšte zabrane. Ova radnja je zabranjena.
	Pre ovoga radnog zahvata izvucite mrežni utikač iz utičnice. Inače postoji opasnost od povreda usled nenamernog pokretanja električnog alata.
	Rotirajuće delove električnog alata ne dodirivati.
	Pri radu koristite zaštitu za oči.
	Pri radu koristite zaštitu za sluh.
	Koristite u radu zaštitu od prašine.
	U radu koristite zaštitu za ruku.
CE	Potvrđuje usaglašenost električnog alata sa smernicama Evropske Zajednice.
UK CA	Potvrđuje usklađenost električnog alata sa smernicama Velike Britanije (Engleska, Vels, Škotska).
	Važi samo za Kinu: Trajanje zaštite životne sredine kod normalne upotrebe proizvoda iznosi 10 godina.
 <b>UPOZORENJE</b>	Ovo upozorenje pokazuje moguću opasnu situaciju, koja može uticati na najozbiljnije povrede ili smrt.
	Prikazane električne alate i druge elektrotehničke i električne proizvode sakupljajte odvojeno i odvozite na reciklažu koja odgovara zaštiti čovekove okoline.
	Proizvodi sa dvostrukom ili pojačanom izolacijom
	Uključiti
	Isključiti
	utvrđeno
	nije utvrđeno
	Mala brzina brusne trake
	Velika brzina brusne trake
	Smer obrtanja
(**)	može sadržati brojeve ili slova
(Ax - Zx)	Oznaka za internu upotrebu

Znak	Jedinica internacionalna	Jedinica nacionalna	Objašnjenje
$v_0$	m/s	m/s	Brzina brusne trake
$P_1$	W	W	Primnjena snaga
$P_2$	W	W	Predana snaga
$U$	V	V	Odredjivanje napona
$f$	Hz	Hz	Frekvencija
$l_1$	mm	mm	Dužina brusne trake
$l_2$	mm	mm	Širina brusne trake
	kg	kg	Težina prema EPTA-Procedure 01
$L_{pA}$	dB	dB	Nivo zvučnog pritiska
$L_{wA}$	dB	dB	Brzi nivo snage
$L_{pCpeak}$	dB	dB	Vršni nivo zvučnog pritiska
$K_{...}$			Nesigurnost
$a$	$m/s^2$	$m/s^2$	Emisiona vrednost vibracija je prema EN 62841 (Zbir vektora tri pravca)
	m, s, kg, A, mm, V, W, Hz, N, °C, dB, min, $m/s^2$	m, s, kg, A, mm, V, W, Hz, N, °C, dB, min, $m/s^2$	Bazne i izvedene jedinice iz internacionalnog sistema jedinica <b>SI</b> .

## Za Vašu sigurnost.

**⚠ UPOZORENJE** Čitajte sva sigurnosna upozorenja i uputstva. Propusti kod održavanja sigurnosnih upozorenja i uputstava mogu prouzrokovati električni udar, požar i/ili teške povrede.

**Čuvajte sva sigurnosna upozorenja i uputstva za budućnost.**

 Ne upotrebljavajte ovaj električni alat, bez nego što temeljno ne pročitate i potpuno razumete ovo uputstvo za rad kao i priložena „Opšta sigurnosna upozorenja“ (broj spisa 3 41 30 465 06 0). Čuvajte navedenu dokumentaciju za kasniju upotrebu i predajte je kod nekog otudjenja ili davanja električnog alata.

Pazite isto tako na važeće nacionalne propise o zaštiti na radu.

### Namenska upotreba, granice upotrebe:

Ručna tračna brusilica za suvo brušenje brusnom trakom i poliranje površina od metala sa radnim alatima i priborom koji je odobrila kompanija Fein u okolini zaštićenoj od vremenskog uticaja.

Upotreba samo na stabilnoj podlozi.

Električni alat je namenjen za rukovanje stručnog osoblja za svakodnevnu, netrajnu upotrebu.

Tračna brusilica nije namenjena za obradu drva, mineralnih materijala, magnezijuma, plastika i vlaknatih kompozitnih materijala (npr. CFK/GFK).

U okolini sa postojećim smetnjama je moguće umanjeње kvaliteta rada, kao što je povremeno ograničeno ispadanje iz rada, povremeno ograničeno umanjeње funkcije ili umanjeње uslova rada u odnosu na to kako treba, za čije uklanjanje je potrebno angažovanje radnika.

Ovaj električni alat je namenjen i za upotrebu kod generatora naizmjenične struje sa dovoljnom snagom, koja odgovara standardu ISO 8528, klasa konstrukcije G2. Ovaj standard se posebno ne preporučuje, ako takozvano linearno izobličenje prelazi 10 %. U slučaju sumnje informišite se preko generatora koji upotrebljavate.

### Specijalna sigurnosna upozorenja.

**Držite električni alat za izolovane površine za držanje jer površina za brušenje može da pogodi sopstveni električni vod.** Oštećenje voda pod naponom može da izloži naponu i metalne delove uređaja i da uzrokuje električni udar.

### Dalja sigurnosna uputstva

**Nosite ličnu zaštitnu opremu. Upotrebljavajte zavisno od namene potpunu zaštitu za lice, zaštitu za oči ili zaštitne naočare. Ako odgovara, nosite masku za prašinu, zaštitu za sluh, zaštitne rukavice ili specijalnu kecelju, koja male čestice od brušenja i materijal drže na odstojanju od Vas.** Oči treba da budu zaštićene od stranih tela koja bi letela okolo, koja nastaju pri različitim radovima. Maska za prašinu ili disanje mora filtrirati prašinu koja nastaje prilikom rada. Ako ste izloženi dugo glasnoj buci, možete izgubiti i sluh.

**U radu ne nosite opušteno odelo, nakit ili otvorenu, dugu kosu.** Slobodni delovi mogu biti i pored zaštitnih uređaja zahvaćeni od pokretnih delova i uticati na povrede.

**Ne koristite pohabane, napukle ili veoma ojačane brusne trake. Rukujte sa brusnim trakama brižljivo i čuvajte ih prema uputstvima proizvođača. Brusne trake ne lomiti!** Oštećene brusne trake mogu se pokidati, odleteti dalje i nekoga povrediti.

**Ne dodirujte nikada brusnu traku u radu i ne hvatajte ispod zaštitnog lima.** Postoji opasnost od povreda.

**Uvek koristite zaštitne naprave koje se nalaze na mašini. Zaštitne naprave moraju biti sigurno montirane na mašini da bi se ostvario maksimalan nivo bezbednosti.** Zaštitne naprave štite rukovođača od letećih čestica od brušenja i slučajnog dodira sa brusnom trakom.

**Paznja, opasnost od požara i eksplozije! Kod brušenja metala (npr. aluminijuma ili magnezijuma) nastaje prašina koja može biti zapaljiva ili eksplozivna. Ne koristite mašinu u blizini zapaljivih materijala.** Iskre mogu zapaliti te materijale.

**Pazite da leteće iskre nikoga ne ugroze.** Uklonite zapaljive materijale iz okoline. Kod brušenja metala nastaju leteće iskre.

**Obezbedite radni komad.** Radni komad koji drži neki zatezni uredjaj se sigurnije drži nego sa Vašom rukom.

**Obrađivana površina može biti veoma vrela.** Ne dirajte je rukom.

**Pazite kod drugih osoba na sigurno rastojanje do vašeg područja rada. Svako ko udje u područje rada, mora nositi ličnu zaštitnu opremu.** Odlomljeni komadi radnog komada ili polomljenog upotrebljenog alata mogu odleteti i prouzrokovati povrede i izvan direktnog radnog područja.

**Udaljite mrežni kabl od brusne trake.** Ako izgubite kontrolu nad uređajem, mrežni kabl može se odseći ili zahvatiti i vaše šake ili ruke mogu dospeti u brusnu traku.

**Nikad ne odlazite električni alat dok se brusna traka potpuno ne zaustavi.** Brusna traka može doći u kontakt sa površinom odlaganja, zbog čega možete izgubiti kontrolu nad električnim alatom.

**Ne ostavljajte električni alat da radi dok ga nosite.** Slučajni kontakt sa brusnom trakom može zahvatiti vašu odeću i uzrokovati povrede.

**Uverite se da je brusna traka montirana prema uputstvima proizvođača. Montirane brusne trake moraju se moći slobodno okretati.** Neispravno montirane brusne trake mogu se otpustiti prilikom rada i odleteti.

**Ne usmeravajte električni alat prema sebi, drugim licima ili životinjama.** Postoji opasnost od povreda zbog oštrih brusnih traka.

**Dobro i čvrsto držite električni alat.** Mogu na kratko nastupiti veliki reakcioni momenti.

**Nikad ne dodirujte pokrenutu brusnu traku.** Postoji opasnost od povreda.

**Zabranjeno je zavrtnuti tablice i znake na električni alat ili ih nitovati.** Oštećena izolacija ne pruža neku zaštitu protiv električnog udara.

**Ne upotrebljavajte neki pribor koji nije specijalno proizveden od proizvođača električnog alata ili odobren.** Siguran rad nije samo zbog toga, što neki pribor odgovara Vašem električnom alatu.

**Čistite redovno otvore za provetravanje električnog alata sa nemetalnim alatima.** Motorna duvaljka vuče vazduh u kućište. Ovo može kod prekomernog sakupljanja metalne prašine prouzrokovati električnu opasnost.

**Izbegavajte kontakt tela sa uzemljenim površinama cevi, grijača, štednjaka i hladionika. Postoji povećani rizik zbog električnog udara ukoliko je vaše telo uzemljeno.** U određenim uslovima komponente mašine mogu se elektrostatički nabiti.

**Kontrolišite pre puštanja u rad da li su mrežni priključak i utikač oštećeni.**

**Preporuka: Radite sa električnim alatom uvek preko zaštitnog prekidača struje (RCD) sa izmerenom strujom kvara od 30 mA ili manjom.**

### Ophodjenje sa opasnom prašinom

Kod rada sa skidanjem materijala sa ovim alatom nastaju prašine, koje mogu biti opasne.

Dodir ili udisanje nekih prašina na primer azbesta i materijala koji sadrže azbest, prezama koji sadrže olovo, metala, nekih vrsta drveta, minerala, čestica silikata materijala koji sadrže kamen, rastvarača za boju, sredstava za zaštitu drveta, sredstava za upotrebu vodenih vozila može izazvati kod osoba alergijske reakcije i/ili obolenja disajnih puteva, rak, oštećenja rasplodjavanja. Rizik usled udisanja prašine zavisi od ekspozicije. Koristite jedno usisivanje koje odgovara nastaloj prašini kao i ličnu zaštitnu opremu i pobrinite se za dobro provetravanje radnog mesta. Preпустite rad sa azbestnim materijalom samo stručnjacima.

Drvenu prašinu i prašinu lakih metala, vreme mešavine brušene prašine i hemijskih materijala mogu pod nepovoljnim uslovima podleći samopaljenju ili prouzrokovati eksploziju. Izbegavajte varničenje u pravcu rezervoara sa prašinom kao i pregrevanje električnog alata i materijala koji se brusi, praznite na vreme rezervar za prašinu, pazite na uputstva za preradu proizvođača materijala kao i na propise koji važe u Vašoj zemlji za materijale koje treba preradjivati.

### Vibracije ruke i šake

Nivo vibracija naveden u ovim upozorenjima je izmeren prema jednom mernom postupku koji je standardizovan u EN 62841 i može se upotrebiti za poređenje električnih alata jedan sa drugim. Pogodno je i za privremenu procenu opterećenja vibracijama. Navedeni nivo vibracija predstavlja glavne primene električnog alata. Ako se svakako električni alat upotrebljava za druge namene, sa upotrebljenim alatima koji odstupaju ili nedovoljnim održavanjem, može nivo vibracija odstupati. Ovo može opterećenje vibracijama značajno povećati preko celog radnog vremena. Za neku tačnu procenu opterećenja vibracijama trebalo bi uzeti u obzir i vreme, u kojem je uređaj isključen, ili doduše radi, međutim nije stvarno u upotrebi. Ovo može značajno redukovati opterećenje vibracijama preko celog radnog vremena.

Utvrđite dodatne sigurnosne mere za zaštitu radnika pre delovanja vibracija kao na primer: Održavanje električnih alata i alata za upotrebu, održavajte ruke tople, organizacija radnog postupka.

## Kratki pregled.

- 1 Prednja drška (izolovana površina za držanje)
- 2 Stražnja drška (izolovana površina za držanje)
- 3 Navrtka za štitnik od iskrenja
- 4 Štitnik od iskrenja
- 5 Poluga za zamenu brusne trake
- 6 Prekidač za uključivanje/isključivanje
- 7 Kontaktni disk
- 8 Zavrtnji za podešavanje brusne trake
- 9 Navrtka za podešavanje brusne trake
- 10 Oslonac za ravno brušenje
- 11 Brusna traka
- 12 Pogonski disk
- 13 Servo toččić za prethono biranje broja obrtaja
- 14 Izolovana površina za držanje električnog alata

## Podešavanja.

Izvicite pre svih radova na električnom alatu mrežni utikač iz utičnice.

### Podešavanje drške (Slika 2).

Drška (1) može da se pričvrsti u 3 različita položaja. Otpustite dršku.

Postavite dršku u radni položaj i ponovo je pričvrstite.

### Podešavanje kretanja trake (Slika 3).

Uključite mašinu i proverite kretanje trake.

Ako se traka ne kreće po sredini, otpustite zavrtnaj (8) i okrenite navrtku (9) ključem (10 mm) po potrebi nadesno ili nalevo.

### Zamena brusne trake (Slika 4).

Zakrenite polugu (5) nadesno. Brusna traka je sad otpuštena i može se skinuti.

Položite novu brusnu traku. Pazite da se smerovi strelica na unutrašnjoj strani brusne trake i na kućištu električnog alata podudaraju.

Zakrenite polugu (5) nalevo i proverite da li se brusna traka kreće po sredini. Redovito proveravajte kretanje trake.

Proverite da li postoje oštećenja na valjcima trake kod svake zamene brusne trake. Zamenite oštećene valjke trake.

Proverite da li postoje trošenje i oštećenja na pogonskom disku (12) i kontaktnom disku (7) kod svake zamene brusne trake. Dajte zameniti oštećene delove.

### Izolovane površine za držanje (Slika 5).

Primitve električni alat za izolovane površine za držanje (1), (2) i (14).

### Zamena štitnika od iskrenja

Otpustite navrtku (3) i skinite štitnik od iskrenja (4). Postavite novi štitnik od iskrenja i pritegnite navrtku (3).

## Uputstva za rad.



Proverite da li na obrađivanom obratku postoje onečišćenja. Uklonite strana tela pre obrade.



Ne brusite na području pogonskog diska (12).

### ⚠ UPOZORENJE

**Ne koristite električni alat sa mokrim ili vlažnim rukama.**

### Uključivanje i isključivanje (Slika 6).

**Blokada od ponovnog pokretanja** sprečava da se brusne trake automatski pokrenu ako se tokom rada čak i nakratko prekine dovod električne energije npr. izvlačenjem mrežnog utikača.

#### Uključivanje:

Pritisnite prekidač za uključivanje/isključivanje (6) na rebrostj površini prema dole, a zatim ga pomerite prema napred.

#### Isključivanje:

Pritisnite prekidač za uključivanje/isključivanje (6) prema dole.

### Podešavanje brzine trake (Slika 7).

Područje se može kontinuirano menjati.

Okrenite kotačić za podešavanje (13) između „1“ za najmanju brzinu trake i „6“ za najveću brzinu trake.

## Održavanje i servis.



U ekstremnim uslovima upotrebe kod obrade metala može se nakupiti vodljiva prašina u unutrašnjosti električnog alata. To može uticati na zaštitnu izolaciju električnog alata. Često izduvavajte unutrašnjost električnog alata kroz ventilacione otvore suvim komprimovanim vazduhom bez ulja i uključite zaštitni strujni prekidač (FI).

Obnovite nalepnicu i opomenu na električnom alatu kod starog alata i habanja.

Proizvodi koji su došli u dodir sa azbestom, nesmeju se dati na popravku. Proizvode koji su kontaminirani sa azbestom bacite prema u zemlji važećim propisima za ukidanje otpada koji sadrži azbest.

Ako je priključni vod električnog alata oštećen, mora ga proizvođač ili njegov zastupnik zameniti.

Upotrebljavajte samo originalne rezervne delove.

Aktuelna lista rezervnih delova ovoga električnog alata naći ćete na Internetu pod [www.fein.com](http://www.fein.com).

### **Sledeće delove možete pri potrebi sami zameniti:**

Brusna traka (11), drške (1 + 2), štitnik od iskrenja (4)

## Jemstvo i garancija.

Garancija na proizvod važi prema zakonskim regulativama u zemlji gde se pušta u rad. Pored toga daje FEIN garanciju prema FEIN garantnoj izjavi proizvođača.

U obimu isporuke Vašeg električnog alata može biti čak samo jedan deo pribora koji je opisan u uputstvu za rad ili koji je prikazan na slikama.

## Izjava o usaglašenosti.

**CE izjava** važi samo za države Evropske unije i EFTA-e (Evropska asocijacija slobodne trgovine) i samo za proizvode namenjene za EU ili EFTA tržište. Nakon stavljanja proizvoda na EU tržište prestaje važenje UKCA znaka.

**UKCA izjava** važi samo za britansko tržište (Engleska, Vels i Škotska) i samo za proizvode namenjene za britansko tržište. Nakon stavljanja proizvoda na britansko tržište prestaje važenje CE znaka.

Firma FEIN izjavljuje na vlastitu odgovornost, da ovaj proizvod odgovara važećim propisima koji su navedeni na poslednjoj stranici ovoga uputstva za rad.

Tehnička dokumentacija kod:

C. & E. Fein GmbH

Hans-Fein-Straße 81

73529 Schwäbisch Gmünd-Bargau, Germany

## Zaštita čovekove okoline, uklanjanje djubreta.

Pakovanja, sortirani električni alati i pribor odvozite nekoj reciklaži koja odgovara zaštiti čovekove okoline. Brusne trake u pravilu zbog sastojaka i svojstava treba popisno zbrinuti kao opasan otpad prema regionalnim propisima o zbrinjavanju.

## Biranje pribora

Upotrebljavajte samo originalni FEIN pribor. Pribor mora bit odredjen za tip električnog alata.





















- Brusna traka/traka od flisa ISO 2976 – 50 x 1000 mm, maks. debljina trake 5 mm
- Brusna traka 50 x 1150 mm, maks. debljina trake 5 mm (samo za GHBR)
- Modul GHBD
- Modul GHBM
- Modul GHBR (može se koristiti samo sa GHB 15-50 Inox)



## Prijevod originalnog priručnika za uporabu.

### Korišteni simboli, kratice i pojmovi.

Simboli koji se rabe u ovom priručniku za uporabu i eventualno na stroju služe tome da bi skrenuli vašu pozornost na moguće opasnosti prilikom rada s ovim strojem.

Simbol, znak	Objašnjenje
	Neizostavno treba pročitati priložene dokumente, kao što su upute za rukovanje i opće napomene za sigurnost.
	Treba se pridržavati uputa u tekstu ili na slikama!
	Treba se pridržavati uputa u tekstu ili na slikama!
	Opći znak zabrane. Ovo rukovanje je zabranjeno.
	Prije ove radne operacije mrežni utikač treba izvući iz mrežne utičnice. Inače postoji opasnost od ozljeda zbog nehotičnog pokretanja električnog alata.
	Ne dodirivati rotirajuće dijelove električnog alata.
	Kod rada treba nositi zaštitne naočale.
	Kod rada treba nositi štitnik za sluh.
	Pri radovima treba koristiti štitnik od prašine.
	Pri radovima treba koristiti zaštitne rukavice.
CE	Potvrđuje usklađenost električnog alata sa smjernicama Europske unije.
UK CA	Potvrđuje usklađenost električnog alata s direktivama Velike Britanije (Engleske, Walesa, Škotske).
	Vrijedi samo za Kinu: Trajanje zaštita okoliša pri normalnoj uporabi proizvoda iznosi 10 godina.
 <b>UPOZORENJE</b>	Ove upute pokazuju moguće opasne situacije koje mogu dovesti do ozbiljnih ozljeda ili do smrtnog slučaja.
	Neuporabive električne alate i ostale elektrotehničke i električne proizvode treba odvojeno sakupiti i dovesti na ekološki prihvatljivo recikliranje.
	Proizvod sa dvostrukom ili ojačanom izolacijom
	Uključivanje
	Isključivanje
	blokirano
	nije blokirano
	Mala brzina brusne trake
	Velika brzina brusne trake
	Smjer vrtnje
(**)	može sadržavati brojeve ili slova
(Ax - Zx)	Oznaka za interne svrhe

Znak	Međunarodna jedinica	Nacionalna jedinica	Objašnjenje
$v_0$	m/s	m/s	Brzina brusne trake
$P_1$	W	W	Primljena snaga
$P_2$	W	W	Predana snaga
$U$	V	V	Napon dimenzioniranja
$f$	Hz	Hz	Frekvencija
$l_1$	mm	mm	Dužina brusne trake
$l_2$	mm	mm	Širina brusne trake
	kg	kg	Težina prema EPTA postupku 01
$L_{pA}$	dB	dB	Razina zvučnog tlaka
$L_{wA}$	dB	dB	Razina učinka buke
$L_{pCpeak}$	dB	dB	Razina max. zvučnog tlaka
$K_{...}$			Nesigurnost
$a$	$m/s^2$	$m/s^2$	Vrijednost emisija vibracija prema EN 62841 (vektorski zbroj u tri smjera)
	m, s, kg, A, mm, V, W, Hz, N, °C, dB, min, $m/s^2$	m, s, kg, A, mm, V, W, Hz, N, °C, dB, min, $m/s^2$	Osnovne i izvedene jedinice iz Međunarodnog sustava jedinica <b>SI</b> .

## Za vašu sigurnost.

### **UPOZORENJE** Pročitajte sve upute za sigurnost i upute za uporabu.

Propusti kod poštivanja napomena za sigurnost i uputa mogu prouzročiti strujni udar, požar i/ili teške ozljede. **Sve napomene za sigurnost i upute spremite za buduću uporabu.**

 Ovaj električni alat ne koristite prije nego što ste temeljito pročitali i razumjeli ove upute za rukovanje kao i priložene „Opće napomene za sigurnost“ (br. tiska. 3 41 30 465 06 0). Spomenutu dokumentaciju spremite za kasniju uporabu i predajte je novom vlasniku kod predaje ili prodaje električnog alata.

Također, pridržavajte se važećih nacionalnih propisa zaštite pri radu.

### **Namjenska uporaba, granice uporabe:**

Ručna tračna brusilica za suho brušenje brusnom trakom i poliranje površina od metala radnim alatima i priborom koji je odobrila tvrtka FEIN u okolini zaštićenoj od vremenskih utjecaja.

Uporaba samo na stabilnoj podlozi.

Električni alat namijenjen je za netrajnu svakodnevnu uporabu da njime rukuje stručno osoblje.

Tračna brusilica nije namijenjena za obradu drva, mineralnih materijala, magnezija, plastika i vlaknastih kompozitnih materijala (npr. CFK/GFK).

U okolini s mnogo smetnji moguće je smanjenje kvalitete rada kao što su privremeni prekid, privremeno smanjenje funkcije ili namjenskog radnog ponašanja za čije je otklanjanje potrebna intervencija radnog osoblja. Ovaj električni alat je izveden i za priključak na generatore izmjenične struje dovoljne snage, koji odgovaraju normi ISO 8528, klasa izvedbe G2. Ova norma neće odgovarati ako bi se premašio tzv. faktor distorzije 10 %. U slučaju sumnje informirajte se o generatoru koji koristite.

## Posebne napomene za sigurnost.

**Držite električni alat za izolirane zahvatne površine jer brusna površina može pogoditi vlastiti električni vod.** Oštećenje voda pod naponom može metalne dijelove uređaja izložiti naponu i uzrokovati električni udar.

### **Ostale upute za sigurnost**

**Nosite osobnu zaštitnu opremu. Ovisno od primjene koristite masku za zaštitu lica i zaštitne naočale. Ukoliko je to potrebno, nosite masku za zaštitu od prašine, štitičnike za sluh, zaštitne rukavice ili specijalne pregače, koje će vas zaštititi od sitnih čestica od brušenja i materijala.** Oči treba zaštititi od letećih stranih tijela koja nastaju kod različitih primjena. Zaštitne maske protiv prašine ili za disanje moraju filtrirati prašinu nastalu kod primjene. Ako ste dulje vrijeme izloženi buci, mogao bi vam se pogoršati sluh.

**Kod rada ne nosite mlohavu odjeću, nakit ili dugu kosu.** Labave predmete mogu unatoč zaštitnih naprava zahvatiti pomični dijelovi i dovesti do ozljeda.

**Ne koristite istrošene, napukle ili jako začepljene brusne trake. Sa brusnim trakama rukujte pažljivo i čuvajte ih prema uputama proizvođača. Brusne trake ne pregibati oštro!** Oštećene brusne trake mogu puknuti, odletjeti i nekoga ozlijediti.

**Brusnu traku nikada ne dodirujte dok je u pokretu i ne zahvaćajte ispod zaštitnog lima.** Postoji opasnost od ozljeda.

**Uvijek rabite zaštitne naprave koje se nalaze na stroju. Zaštitne naprave moraju biti sigurno montirane na stroju kako bi se ostvarila maksimalna razina sigurnosti.** Zaštitne naprave štite rukovatelja od letećih čestica od brušenja i nenamjernog dodira s brusnom trakom.

**Pozor, opasnost od požara i eksplozije!** Prilikom brušenja metala (npr. aluminija ili magnezija) nastaje prašine koja može biti zapaljiva ili eksplozivna. Ne rabite stroj u blizini zapaljivih materijala. Iskre mogu zapaliti te materijale.

**Vodite računa o tome da leteće iskre nikoga ne ugroze.** Uklonite okolne zapaljive materijale. Prilikom brušenja metala nastaju leteće iskre.

**Osigurajte izradak.** Izradak koji se drži sa steznom napravom sigurnije se drži nego sa rukom.

**Obrađivana površina može biti vrlo vruća.** Ne dirajte je rukom.

**Ako radite sa drugim osobama, pazite na siguran razmak od njihovog radnog područja. Svatko tko stupi u radno područje mora nositi osobnu zaštitnu opremu.** Odlomljeni komadići izrataka ili odlomljeni radni alati mogu odletjeti i uzrokovati ozljede i izvan neposrednog radnog područja.

**Udaljite mrežni kabel od brusne trake.** Ako izgubite kontrolu nad uređajem, mrežni kabel može se odsjedi ili zahvatiti, a vaša šaka ili ruka može dospjeti u brusnu traku.

**Nikada ne odlazite električni alat dok što se brusna traka potpuno ne zaustavi.** Brusna traka može doći u kontakt s površinom odlaganja, zbog čega možete izgubiti kontrolu nad električnim alatom.

**Ne ostavljajte električni alat uključenim dok ga nosite.** Slučajni kontakt s brusnom trakom može zahvatiti vašu odjeću i uzrokovati ozljede.

**Uvjerite se u to da je brusna traka montirana prema uputama proizvođača. Montirane brusne trake moraju se moći slobodno vrtjeti.** Neispravno montirane brusne trake mogu se prilikom rada otpustiti i iskočiti.

**Ne usmjeravajte električni alat prema sebi, drugim ljudima ili životinjama.** Postoji opasnost od ozljeda zbog oštih brusnih traka.

**Električni alat držite čvrsto.** Kratkotrajno se mogu pojaviti visoki momenti reakcije.

**Nikada ne dodirujte brusnu traku koja radi.** Postoji opasnost od ozljeda.

**Zabranjeno je natpise i znakove pričvršćivati na električni alat vijcima ili zakovicama.** Oštećena izolacija ne pruža nikakvu zaštitu od strujnog udara.

**Ne koristite pribor koji nije proizveo ili odobrio proizvođač električnog alata.** Siguran rad se ne postiže samo ako pribor odgovara vašem električnom alatu.

**Redovito čistite otvore za hlađenje električnog alata sa nemetalnim alatima.** Ventilator motora uvlači prašinu u kućište. To kod prekomjernog nakupljanja metalne prašine može dovesti do električnog ugrožavanja.

**Izbjegavajte kontakt tijela s uzemljenim površinama kao što su cijevi, grijači, štednjaci i hladnjaci. Postoji povećan rizik zbog električnog udara ako je vaše tijelo uzemljeno.** U određenim uvjetima komponente stroja mogu se elektrostatički nabiti.

**Prije puštanja u rad električnog alata provjerite na oštećenja mrežni priključni kabel i mrežni utikač.**

**Savjet: sa električnim alatom radite uvijek preko zaštitne sklopke struje kvara (RCD) sa strujom kvara dimenzioniranja od 30 mA ili manjom.**

### Manipuliranje sa opasnom prašinom

Kod materijala na kojima kod rezanja sa ovim alatom nastaje prašina koja može biti opasna. Dodirivanje ili udisanje nekih vrsta prašine, npr. od azbesta i materijala sa sadržajem azbesta, premaza sa sadržajem olova, metala, nekih vrsta drva, minerala, čestica silikata od materijala sa sadržajem kamena, razrjeđivača boje, zaštitnih sredstava za drvo, Antifouling za vodene alate, kod nekih osoba može prouzročiti alergijske reakcije i/ili oboljenja dišnih organa, rak, reproduktivne poteškoće. Opasnost od udisanja prašine ovisi od izlaganja prašini. Koristite usisavanje prilagođeno nastaloj prašini, kao i osobna zaštitna sredstva i osigurajte dobro provjetravanje radnog mjesta. Obradu materijala sa sadržajem azbesta prepustite samo stručnim osobama. Drvena prašina i prašina od lakih metala, zagrijane prašine od brušenja i kemijskih tvari, pod nepovoljnim uvjetima mogu se same zapaliti i prouzročiti eksploziju. Izbjegavajte iskrenje u smjeru spremnika sa prašinom, kao i pregrijavanje električnog alata i izrataka, pravovremeno ispraznite spremnik za prašinu, pridržavajte se uputa za obradu od proizvođača materijala, kao i propisa za obradu materijala u vašoj zemlji.

### Vibracije ruke i šake

Prag vibracija naveden u ovim uputama izmjeren je postupkom mjerenja propisanom u EN 62841 i može se primijeniti za međusobnu usporedbu električnih alata. Prikladan je i za privremenu procjenu opterećenja od vibracija.

Navedeni prag vibracija predstavlja glavne primjene električnog alata. Ako se ustvari električni alat koristi za druge primjene sa radnim alatima koji odstupaju od navedenih ili se nedovoljno održavaju, prag vibracija može odstupati. Na taj se način može osjetno povećati opterećenje od vibracija tijekom čitavog vremenskog perioda rada.

Za točnu procjenu opterećenja od vibracija trebaju se uzeti u obzir i vremena u kojima je uređaj isključen, ili doduše radi ali stvarno nije u primjeni. Na taj se način može osjetno smanjiti opterećenje od vibracija tijekom čitavog vremenskog perioda rada.

Prije djelovanja vibracija utvrdite dodatne mjere sigurnosti za zaštitu korisnika, kao npr.: održavanje električnog alata i radnih alata, kao i organiziranje radnih operacija.

### Pregled.

- 1 Prednja ručka (Izolirana zahvatna površina)
- 2 Stražnja ručka (Izolirana zahvatna površina)
- 3 Matica za štitnik protiv iskrenja
- 4 Štitnik protiv iskrenja
- 5 Poluga za zamjenu brusne trake
- 6 Prekidač za uključivanje/isključivanje
- 7 Kontaktni disk
- 8 Vijci za namještanje brusne trake
- 9 Matica za namještanje brusne trake
- 10 Oslonac za površinsko brušenje

- 11 Brusna traka
- 12 Pogonski disk
- 13 Kotačić za prethodno biranje broja okretaja
- 14 Izolirana zahvatna površina električnog alata

## Namještanja.

**Prije svih radova na električnom alatu izvucite mrežni utikač iz utičnice.**

### Namještanje ručke (Slika 2).

Ručku (1) moguće je učvrstiti u 3 položaja. Otpustite ručku.

Postavite ručku u ravni položaj, a zatim je ponovno učvrstite.

### Namještanje kretanja trake (Slika 3).

Uključite stroj i provjerite kretanje trake.

Ako se traka ne kreće po sredini, otpustite vijak (8) i okrećite maticu (9) ključem (10 mm) po potrebi nadesno ili nalijevo.

### Zamjena brusne trake (Slika 4).

Zakrenite polugu (5) nadesno. Brusna traka sada je slobodna i moguće ju je skinuti.

Položite novu brusnu traku. Vodite računa o tome da se smjerovi strelica na unutarnjoj strani brusne trake i na kućištu električnog alata podudaraju.

Zakrenite polugu (5) nalijevo i provjerite leži li brusna traka na sredini. Redovito provjeravajte kretanje trake. Prilikom svake zamjene brusne trake provjerite oštećenost valjaka za traku. Zamijenite oštećene valjke za traku.

Prilikom svake zamjene brusne trake provjerite istrošenost i oštećenost pogonskog diska (12) i kontaktnog diska (7). Zatražite zamjenu oštećenih dijelova.

### Izolirane zahvatne površine (Slika 5).

Primitre električni alat za izolirane zahvatne površine (1), (2) i (14).

### Zamjena štitnika protiv iskrenja

Otpustite maticu (3) i demontirajte štitnik protiv iskrenja (4). Postavite novi štitnik protiv iskrenja i pritegnite maticu (3).

### Upute za rad.



Provjerite postoje li onečišćenja na obrađivanom izratku. Prije obrade uklonite strana tijela.



Ne brusite na području pogonskog diska (12).

**⚠ UPOZORENJE** Ne rabite električni alat mokrim ili vlažnim rukama.

### Uključivanje i isključivanje (Slika 6).

**Blokada ponovnog pokretanja** sprječava da se tračna brusilica automatski ponovno pokrene ako se tijekom rada čak i na kratko prekine opskrba elektroenergijom, npr. izvlačenjem mrežnog utikača.

#### Uključivanje:

Pritisnite sklopku za uključivanje/isključivanje (6) na rebrastoj površini prema dolje, a zatim je pomaknite prema naprijed.

#### Isključivanje:

Pritisnite sklopku za uključivanje/isključivanje (6) prema dolje.

### Namještanje brzine trake (Slika 7).

Raspon je moguće kontinuirano mijenjati.

Okrenite kotačić za namještanje (13) između „1“ za najmanju brzinu trake i „6“ za najveću brzinu trake.

### Održavanje i servisiranje.



Kod ekstremnih uvjeta uporabe prilikom obrade metala u unutrašnjosti električnog alata može se nakupiti električno vodljiva prašina. To može narušiti funkciju zaštitne izolacije električnog alata. Često ispuhujte unutrašnjost električnog alata kroz ventilacijske proreze suhim stlačenim zrakom bez ulja i uključite zaštitnu strujnu sklopku (F1).

Ako bi naljepnica bila istrošena s nečitljivim tekstom, na električnom alatu je zamijenite novom.

Proizvode koji su došli u kontakt s azbestom nije dopušteno dati na popravak. Zbrinite proizvode onečišćene azbestom u skladu s važećim nacionalnim propisima o zbrinjavanju azbestnog otpada.

Ako je priključni kabel električnog alata oštećen, mora ga zamijeniti proizvođač ili njegov distributer.

Koristite samo originalne rezervne dijelove.

Najnoviji popis rezervnih dijelova ovog električnog alata možete naći na internetu, na adresi [www.fein.com](http://www.fein.com).

**Sljedeće dijelove možete prema potrebi sami zamijeniti:** Brusna traka (11), ručke (1 + 2), štitnik protiv iskrenja (4)

### Jamstvo.

Jamstvo za proizvod vrijedi prema zakonskim propisima u zemlji korisnika električnog alata. Tvrtka FEIN daje jamstvo prema FEIN izjavi proizvođača o jamstvu.

U opsegu isporuke vašeg električnog alata može biti sadržan i samo jedan dio pribora opisanog ili prikazanog u ovim uputama za rukovanje.

## Izjava o uskladenosti.

**CE izjava** vrijedi samo za države članice Europske unije i EFTA-e (Europske udruge za slobodnu trgovinu) i samo za proizvode namijenjene tržištu EU-a ili EFTA-e. Nakon stavljanja proizvoda na tržište EU-a prestaje vrijediti znak UKCA.

**UKCA izjava** vrijedi samo za britansko tržište (Engleska, Wales i Škotska) i samo za proizvode namijenjene britanskom tržištu. Nakon stavljanja proizvoda na britansko tržište prestaje vrijediti znak CE.

Tvrtka FEIN izjavljuje uz punu odgovornost da ovaj proizvod prikazan na zadnjoj stranici ovih uputa za rukovanje odgovara navedenim važećim propisima.

Tehnička dokumentacija se može zatražiti od:

C. & E. Fein GmbH

Hans-Fein-Straße 81

73529 Schwäbisch Gmünd-Bargau, Germany

## Zaštita okoliša, zbrinjavanje u otpad.

Ambalažu, neuporabive električne alate i pribor treba dovesti na ekološki prihvatljivo recikliranje.

Brusne trake zbog svojih sastojaka i svojstava u pravilu valja propisno zbrinuti kao opasan otpad u skladu s regionalnim propisima o zbrinjavanju.

## Izbor pribora





















Koristite samo originalni pribor tvrtke FEIN. Pribor mora odgovarati tipu električnog alata.

- Brusna traka / pustena traka ISO 2976 – 50 x 1000 mm, maks. debljina trake 5 mm
- Brusna traka 50 x 1150 mm, maks. debljina trake 5 mm (samo za GHBR)
- Modul GHBD
- Modul GHBM
- Modul GHBR (može se rabiti samo s GHB 15-50 Inox)

## Перевод оригинального руководства по эксплуатации.

### Использованные условные обозначения, сокращения и понятия.

Используемые в настоящем руководстве и, возможно, также и на машине символы служат для того, чтобы обратить Ваше внимание на возможные опасности при работе с настоящей машиной.

Символическое изображение, условный знак	Пояснение
	Обязательно прочтите прилагаемые документы, такие как руководство по эксплуатации и общие инструкции по безопасности.
	Соблюдайте указания, содержащиеся в тексте и на рисунке рядом!
	Соблюдайте указания, содержащиеся в тексте и на рисунке рядом!
	Общий запрещающий знак. Это действие запрещено.
	Перед этой рабочей операцией вынуть вилку из штепсельной розетки сети. В противном случае возможно получение травм в результате непреднамеренного включения электроинструмента.
	Не прикасайтесь к вращающимся частям.
	При работе использовать средства защиты глаз.
	При работе использовать средства защиты органов слуха.
	Используйте в работе средства защиты от пыли.
	Защищайте при работе руки.
CE	Подтверждает соответствие электроинструмента директивам Европейского Сообщества.
UK CA	Подтверждение соответствия электроинструмента положениям директив Великобритании (Англии, Уэльса, Шотландии).
	Действительно только для Китая: Длительность экологической безопасности при нормальных условиях эксплуатации изделия составляет 10 лет.
 <b>ПРЕДУПРЕЖДЕНИЕ</b>	Это указание предупреждает о возможной опасной ситуации, которая может привести к серьезным травмам или смерти.
	Отработавшие свой ресурс электрические изделия следует собирать и сдавать отдельно на экологически чистую переработку.
	Изделие с двойной или усиленной изоляцией
	Включение
	Выключение
	зафиксировано
	не зафиксировано
	Низкая скорость абразивной ленты
	Высокая скорость абразивной ленты
	Направление вращения
(**)	может содержать цифры или буквы
(Ax - Zx)	Обозначение для внутренних целей

Условный знак	Единица измерения, международное обозначение	Единица измерения, русское обозначение	Пояснение
$v_0$	m/s	м/с	Скорость абразивной ленты
$P_1$	W	Вт	Потребляемая мощность
$P_2$	W	Вт	Отдаваемая мощность
$U$	V	В	Номинальное напряжение
$f$	Hz	Гц	Частота питающей сети
$l_1$	mm	мм	Длина абразивной ленты
$l_2$	mm	мм	Ширина абразивной ленты
	kg	кг	Вес согласно EPTA-Procedure 01
$L_{pA}$	dB	дБ	Уровень звукового давления
$L_{wA}$	dB	дБ	Уровень звуковой мощности
$L_{pCpeak}$	dB	дБ	Макс. уровень звукового давления
$K_{...}$			Погрешность
$a$	$m/s^2$	$m/c^2$	Вибрация в соответствии с EN 62841 (векторная сумма трех направлений)
	m, s, kg, A, mm, V, W, Hz, N, °C, dB, min, $m/s^2$	м, с, кг, А, мм, В, Вт, Гц, Н, °С, дБ, мин, $м/с^2$	Основные и производные единицы измерения Международной системы единиц <b>СИ</b> .

## Для Вашей безопасности.

### ПРЕДУПРЕЖДЕНИЕ Прочтите все указания и инструкции по технике безопасности.

Упущения, допущенные при соблюдении указаний и инструкций по технике безопасности, могут стать причиной поражения электрическим током, пожара и тяжелых травм. **Сохраняйте эти инструкции и указания для будущего использования.**

 Не применяйте настоящий электроинструмент, предварительно не изучив основательно и полностью не усвоив это руководство по эксплуатации, а также приложенные «Общие указания по технике безопасности» (номер публикации 3 41 30 465 06 0). Сохраняйте названные документы для дальнейшего использования и приложите их к электроинструменту при его передаче другому лицу или при его продаже. Учитывайте также соответствующие национальные правила по охране труда.

### Использование по назначению, ограничение использования:

Ручная ленточная шлифовальная машина для сухого шлифования лентой и полирования поверхностей из металла при помощи допущенных компаний Fein рабочих инструментов и принадлежностей в закрытых помещениях. Использовать только на стабильной поверхности. Электроинструмент предназначен для применения специалистами для непродолжительных повседневных задач.

Ленточная шлифовальная машина не предназначена для обработки древесины, минеральных материалов, магнезия, пластмасс и волокнистых композитных материалов (напр., углепластика/стеклопластика).

При наличии значительных помех возможно снижение качества работы, напр., временных сбоев, временного снижения работоспособности или надлежащих эксплуатационных характеристик, для устранения которых требуется вмешательство оператора.

Этот электроинструмент пригоден для эксплуатации от генераторов переменного тока с достаточной мощностью, которые отвечают норме ISO 8528, класс изготовления G2. Эта норма, в частности, не выполняется, если так называемый коэффициент гармоник превышает 10 %. В случае сомнения ознакомьтесь с информацией по используемому генератору.

### Специальные указания по технике безопасности.

**Обязательно держите электроинструмент за изолированные ручки, т.к. шлифовальная поверхность может зацепить собственный шнур питания.** Повреждение находящейся под напряжением проводки может зарядить металлические части электроинструмента и привести к поражению электротоком.

## **Прочие указания по технике безопасности**

Применяйте средства индивидуальной защиты. В зависимости от выполняемой работы применяйте защитный щиток для лица, защитное средство для глаз или защитные очки. Насколько уместно, применяйте противопылевой респиратор, средства защиты органов слуха, защитные перчатки или специальный фартук, которые защищают Вас от абразивных частиц и частиц материала. Глаза должны быть защищены от летающих в воздухе посторонних частиц, которые могут образовываться при выполнении различных работ. Противопылевой респиратор или защитная маска органов дыхания должны задерживать образующуюся при работе пыль. Продолжительное воздействие сильного шума может привести к потере слуха.

**Не носите во время работы просторную одежду, украшения и не оставляйте длинные волосы распушенными.** Незакрепленные предметы могут, несмотря на защитные приспособления, попасть в движущиеся детали, что чревато травмами.

**Не используйте изношенные, надорванные или сильно поврежденные абразивные ленты.** Аккуратно обращайтесь с абразивными лентами и храните их в соответствии с указаниями производителя. **Не изгибайте абразивные ленты!** Поврежденные абразивные ленты могут порваться, вылететь и стать причиной травм.

**Никогда не прикасайтесь к движущейся шлифовальной ленте и не беритесь снизу за защитный щиток.** Существует опасность травм.

**Всегда используйте имеющиеся на машине защитные устройства.** Защитные устройства должны быть надежно закреплены на машине для достижения наибольшей степени безопасности. Защитные устройства должны защищать пользователя от разлетающихся абразивных частиц и случайного прикосновения к абразивной ленте.

**Внимание: опасность пожара или взрыва! При шлифовании металлов (напр., алюминия или магния) образуется пыль, которая может быть горючей или взрывоопасной. Не работайте с машиной вблизи горючих материалов.** Искры могут воспалить такие материалы.

**Следите за тем, чтобы другие лица не подвергались опасности вследствие разлетающихся искр.** Удаляйте горючие материалы, находящиеся поблизости. При шлифовании металлов разлетаются искры.

**Закрепляйте обрабатываемую деталь.** Закрепленная, например, в тисках деталь удерживается надежнее, чем в Вашей руке.

**Обрабатываемая поверхность может очень сильно нагреваться.** Не прикасайтесь к ней рукой.

**Следите за тем, чтобы все люди находились на безопасном расстоянии от рабочего участка.** Каждый человек в пределах рабочего участка должен иметь средства индивидуальной защиты. Осколки детали или разорванных рабочих инструментов могут отлететь в сторону и стать причиной травм также и за пределами непосредственного рабочего участка.

**Берегите сетевой шнур от абразивной ленты.** При потере контроля над электроинструментом сетевой шнур может быть перерезан или затянута в инструмент, а Ваша рука может попасть в абразивную ленту.

**Никогда не откладывайте электроинструмент в сторону, пока абразивная лента не остановится полностью.** Абразивная лента может коснуться поверхности, на которую кладется электроинструмент, что может привести к потере контроля над электроинструментом.

**Переносите электроинструмент только в выключенном состоянии.** Вследствие случайного контакта абразивная лента может захватить одежду, что чревато травмами.

**Убедитесь, что абразивная лента монтирована в соответствии с указаниями изготовителя.** Монтированные абразивные ленты должны быть в состоянии свободно ходить. Неправильно монтированные абразивные ленты во время работы могут соскочить и отлететь.

**Не направляйте электроинструмент на себя, других лиц или на животных.** Существует опасность получения травм острыми абразивными лентами.

**Крепко держите электроинструмент в руках.** Не исключено возникновение отдачи.

**Никогда не прикасайтесь к движущейся абразивной ленте.** Существует опасность травм.

**Запрещается закреплять на электроинструменте таблички и обозначения с помощью винтов и заклепок.** Поврежденная изоляция не защищает от поражения электрическим током.

**Не применяйте принадлежности, которые не были специально сконструированы изготовителем электроинструмента или на применение которых нет разрешения изготовителя.** Безопасная эксплуатация не обеспечивается только тем, что принадлежности подходят к Вашему электроинструменту.

**Регулярно очищайте вентиляционные отверстия электроинструмента неметаллическим инструментом.** Вентилятор двигателя затягивает пыль в корпус. Чрезмерное скопление металлической пыли может стать причиной поражения электрическим током.



**Избегайте телесного контакта с заземленными поверхностями, как то: с трубами, элементами отопления, кухонными плитами и холодильниками. При заземлении тела повышается риск поражения электротоком.** При определенных условиях на компонентах машины может накапливаться электростатический заряд.

**Перед включением инструмента проверьте сетевую кабель и вилку на наличие повреждений.**

**Рекомендация: При работе всегда подключайте электроинструмент через устройство защитного отключения (УЗО) с номинальным током срабатывания 30 мА или менее.**

### **Обращение с опасной пылью**

При работах со снятием материала с использованием данного инструмента образуется пыль, которая может представлять собой опасность.

Контакт с некоторыми видами пыли или вдыхание некоторых видов пыли как, напр., асбеста и асбестосодержащих материалов, свинцовосодержащих лакокрасочных покрытий, металлов, некоторых видов древесины, минералов, каменных материалов с содержанием силикатов, растворителей красок, средств защиты древесины, средств защиты судов от обрастания, может вызывать у людей аллергические реакции и/или стать причиной заболеваний дыхательных путей, рака, а также отрицательно сказаться на репродуктивности. Степень риска при вдыхании пыли зависит от экспозиционной дозы.

Используйте соответствующее данному виду пыли пылеотсасывающее устройство и индивидуальные средства защиты и хорошо проветривайте рабочее место. Поручайте обработку содержащего асбест материала только специалистам.

Древесная пыль и пыль легких металлов, горячие смеси абразивной пыли и химических веществ могут самовоспламеняться при неблагоприятных условиях или стать причиной взрыва. Избегайте искрения в сторону контейнера для пыли, перегрева электроинструмента и шлифуемого материала, своевременно опорожняйте контейнер для пыли, соблюдайте указания производителя материала по обработке, а также действующие в Вашей стране указания для обрабатываемых материалов.

### **Вибрация, действующая на кисть-руку**

Указанный в этих инструкциях уровень вибрации определен в соответствии с методикой измерений, предписанной EN 62841, и может использоваться для сравнения электроинструментов. Он пригоден также для предварительной оценки вибрационной нагрузки.

Уровень вибрации указан для основных областей применения электроинструмента. Он может отличаться при использовании электроинструмента для других применений, использовании иных рабочих инструментов или недостаточном техобслуживании. Следствием может явиться значительное увеличение вибрационной нагрузки в течение всей продолжительности работы. Для точной оценки вибрационной нагрузки нужно учитывать также и время, когда инструмент выключен или, хоть и включен, но не находится в работе. Это может снизить среднюю вибрационную нагрузку в течение всей продолжительности работы. Предусмотрите дополнительные меры предосторожности для защиты пользователя от воздействия вибрации, как напр.: техобслуживание электроинструмента и принадлежностей, теплые руки, организация труда.

### **Краткий обзор.**

- 1 передняя рукоятка (с изолированной поверхностью)
- 2 задняя рукоятка (с изолированной поверхностью)
- 3 Гайка для защиты от искр
- 4 Защита от искр
- 5 Рычаг для смены абразивной ленты
- 6 Выключатель
- 7 Контактный диск
- 8 Винты для юстировки абразивной ленты
- 9 Гайка для юстировки абразивной ленты
- 10 Опорная пластина для плоского шлифования
- 11 Абразивная лента
- 12 Приводной диск
- 13 Установочное колесико числа оборотов
- 14 Изолированные поверхности рукояток электроинструмента

### **Настройки.**

**Перед любыми манипуляциями с электроинструментом вытаскивайте штепсель из розетки.**

#### **Настройка рукоятки (рис. 2).**

Рукоятку можно закрепить в 3 различных положениях.

Открутите рукоятку.

Установите рукоятку в рабочее положение и снова закрепите ее.

#### **Юстировка хода ленты (рис. 3).**

Включите машину и проверьте ход ленты.

Если лента идет не посередине, отпустите винт (8) и поверните гайку (9) ключом (10 мм) соответственно вправо или влево.

## Смена шлифовальной ленты (рис. 4).

Отведите рычаг (5) вправо. Теперь шлифовальная лента ослаблена, и ее можно снять.

Натяните новую шлифовальную ленту.

Проследите за тем, чтобы направление стрелок на внутренней стороне шлифовальной ленты и на корпусе электроинструмента совпадали.

Поверните рычаг (5) налево и проследите, чтобы шлифовальная лента находилась посередине. Регулярно проверяйте ход ленты.

Каждый раз при замене абразивной ленты проверяйте ролики ленты на предмет повреждений. Заменяйте поврежденные ролики ленты.

Каждый раз при замене абразивной ленты проверяйте приводной диск (12) и контактный диск (7) на предмет износа и повреждений. Заменяйте поврежденные детали.

## Изолированные поверхности рукояток (рис. 5).

Держите электроинструмент за изолированные рукоятки (1), (2) и (14).

## Замена защиты от искр

Отпустите гайку (3) и снимите защиту от искр (4). Установите новую защиту от искр и затяните гайку (3).

## Инструкции по эксплуатации.



Проверяйте предусмотренную для обработки заготовку на наличие загрязнений. Убирайте инородные предметы перед началом обработки.



Не шлифуйте в зоне приводного диска (12).

**⚠ ПРЕДУПРЕЖДЕНИЕ** Не работайте с электроинструментом, если у Вас мокрые или влажные руки.

## Включение и выключение (рис. 6).

**Блокиратор повторного запуска** предотвращает самозапуск лентошлифовальной машины после перебора (в т.ч. краткосрочного) в подаче электроэнергии, напр., при извлечении штепселя из розетки.

### Включение:

Прижмите ребристую поверхность выключателя (6) вниз, а затем подвиньте его вперед.

### Выключение:

Вдавите выключатель (6).

## Настройка скорости ленты (рис. 7).

Диапазон можно плавно изменять.

Поверните установочное колесико (13) в диапазоне от «1» (для настройки минимальной скорости ленты) до «6» (для настройки максимальной скорости ленты).

## Техобслуживание и сервисная служба.



При работе по обработке металлов в экстремальных условиях внутри электроинструмента может откладываться токопроводящая пыль. Это может повредить защитную изоляцию электроинструмента. Регулярно продувайте внутреннюю полость электроинструмента через вентиляционные щели сухим и не содержащим масел сжатым воздухом и подключайте электроинструмент через устройство защитного отключения (УЗО).

Обновляйте наклейки и предупреждения на электроинструменте в случае их старения или износа.

Изделия, контактировавшие с асбестом, нельзя отдавать в ремонт. Утилизируйте загрязненные асбестом изделия в соответствии с действующими национальными предписаниями по утилизации отходов, содержащих асбест.

При повреждении шнура питания электроинструмента шнур должен заменить производитель или его представитель.

Используйте только оригинальные запчасти.

Актуальный список запчастей к этому электроинструменту Вы найдете в Интернете по адресу: [www.fein.com](http://www.fein.com).

**При необходимости Вы можете самостоятельно заменить следующие части:** абразивную ленту (11), рукоятки (1 + 2), защиту от искр (4)

## Обязательная гарантия и дополнительная гарантия изготовителя.

Обязательная гарантия на изделие предоставляется в соответствии с законоположениями в стране пользователя. Сверх этого, FEIN предоставляет дополнительную гарантию в соответствии с гарантийным обязательством изготовителя FEIN.

Комплект поставки Вашего электроинструмента может не включать весь набор описанных или изображенных в этом руководстве по эксплуатации принадлежностей.

## Декларация соответствия.

**Декларация CE** действует только для стран Европейского союза и ЕАСТ (Европейской ассоциации свободной торговли) и только для изделий, предназначенных для рынка ЕС или ЕАСТ. После ввода изделия в оборот на рынке ЕС знак UKCA становится недействительным.

**Декларация UKCA** действует только для рынка Великобритании (Англии, Уэльса и Шотландии) и только для изделий, предназначенных для рынка Великобритании. После ввода изделия в оборот на рынке Великобритании знак CE становится недействительным.

С исключительной ответственностью фирма FEIN заявляет, что настоящее изделие соответствует нормативным документам, приведенным на последней странице настоящего руководства по эксплуатации.

Техническая документация:

C. & E. Fein GmbH

Hans-Fein-Straße 81

73529 Schwäbisch Gmünd-Bargau, Germany

## Охрана окружающей среды, утилизация.

Упаковку, пришедшие в негодность электроинструменты и принадлежности следует собирать для экологически чистой утилизации.

Шлифовальные ленты ввиду состава материала, из которого они изготовлены, и свойств, как правило, подлежат профессиональной утилизации в качестве опасных отходов в соответствии с региональными предписаниями по утилизации.























## Выбор принадлежностей

Используйте только подлинные принадлежности производства FEIN. Принадлежность должна быть предназначена для соответствующего типа электроинструмента.

- Шлифовальная лента/нетканая полотняная лента ISO 2976 – 50 x 1000 мм, макс. толщина ленты 5 мм
- Шлифовальная лента 50 x 1150 мм, макс. толщина ленты 5 мм (только для GHBR)
- Модуль GHBD
- Модуль GHBM
- Модуль GHBR (применяется только с GHB 15-50 Inox)

**Переклад оригінальної інструкції з експлуатації.****Використані символи, скорочення та поняття.**

Застосовані у цій інструкції та, можливо, на машині також символи призначені для того, щоб привернути увагу до небезпек, які можуть існувати під час роботи з цією машиною.

<b>Символ, позначка</b>	<b>Пояснення</b>
	Обов'язково прочитайте додані документи, напр., інструкцію з експлуатації та загальні вказівки з техніки безпеки.
	Дотримуйтеся інструкцій, які містяться в тексті та на малюнку поруч!
	Дотримуйтеся інструкцій, які містяться в тексті та на малюнку поруч!
	Загальний заборонний знак. Ця дія заборонена.
	Перед виконанням цієї робочої операції витягніть штепсель з розетки. Інакше виникне небезпека поранення внаслідок ненавмисного запуску електроінструменту.
	Не торкайтеся до деталей електроінструменту, що обертаються.
	Під час роботи одягайте захисні окуляри.
	Під час роботи одягайте навушники.
	Під час роботи використовуйте засоби захисту від пилу.
	Під час роботи захищайте руки.
	Підтвердження відповідності електроінструменту положенням директив Європейського Співтовариства.
	Підтвердження відповідності електроінструмента положенням директив Великої Британії (Англії, Уельсу, Шотландії).
	Дійсно лише для Китаю: Тривалість екологічної безпеки за нормальних умов експлуатації виробу складає 10 років.
 <b>ПОПЕРЕДЖЕННЯ</b>	Ця вказівка повідомляє про можливість виникнення небезпечної ситуації, яка може привести до серйозних травм або смерті.
	Відпрацьовані електроінструменти та інші електротехнічні і електронні вироби повинні здаватися окремо і утилізуватися екологічно чистим способом.
	Виріб з подвійною або посиленою ізоляцією
	Увімкнення
	Вимкнення
	зафіксовано
	не зафіксовано
	Мала швидкість абразивної стрічки
	Велика швидкість абразивної стрічки
	Напрямок обертання
(**)	може містити цифри або літери
(Ax – Zx)	Позначення для внутрішніх цілей

Позначка	Міжнародна одиниця	Національна одиниця	Пояснення
$v_0$	m/s	м/с	Швидкість абразивної стрічки
$P_1$	W	Вт	Споживча потужність
$P_2$	W	Вт	Корисна потужність
$U$	V	В	Розрахункова напруга
$f$	Hz	Гц	Частота
$l_1$	mm	мм	Довжина абразивної стрічки
$l_2$	mm	мм	Ширина абразивної стрічки
	kg	кг	Вага відповідно до ЕРТА-Procedure 01
$L_{pA}$	dB	дБ	Рівень звукового тиску
$L_{wA}$	dB	дБ	Рівень звукової потужності
$L_{pCpeak}$	dB	дБ	Піковий рівень звукового тиску
$K_{...}$			Похибка
$a$	$m/s^2$	$m/c^2$	Вібрація у відповідності до EN 62841 (сума векторів трьох напрямків)
	m, s, kg, A, mm, V, W, Hz, N, °C, dB, min, $m/s^2$	м, с, кг, А, мм, В, Вт, Гц, Н, °С, дБ, хвил., $m/c^2$	Основні та похідні одиниці Міжнародної системи одиниць SI.

## Для Вашої безпеки.

### **ПОПЕРЕДЖЕННЯ** Прочитайте всі правила з техніки безпеки і вказівки.

Невиконання правил з техніки безпеки і вказівок може призводити до удару електричним струмом, пожежі та/або важких травм.

### **Зберігайте всі правила з техніки безпеки і вказівки на майбутнє.**

 Не застосовуйте цей електроінструмент, не прочитавши уважно та не зрозумівши дану інструкцію з експлуатації та додані «Загальні вказівки з техніки безпеки» (номер документа 3 41 30 465 06 0). Зберігайте названі документи для подальшого використання та додавайте їх до електроінструменту при його передачі в користування або при продажу.

Зважайте також на чинні національні приписи з охорони праці.

### **Використання за призначенням, обмеження використання:**

Ручна стрічкова шліфувальна машина призначена для сухого шліфування стрічкою та полірування поверхні з металу для роботи в закритих приміщеннях з допущеними фірмою Fein робочими інструментами та приладдям. Застосовування дозволяється лише на стабільній поверхні.

Цей електроінструмент призначений для використання спеціалістами для нетривалих щоденних робіт.

Стрічкова шліфувальна машина не призначена для обробки деревини, мінеральних матеріалів, магнію, пластмас і волокнистих композитних матеріалів (напр., вуглепластику/склопластику).

За наявності значних перешкод можливе погіршення якості роботи, напр., тимчасові збої, тимчасове погіршення працездатності або належних експлуатаційних характеристик, для усунення яких потрібне втручання оператора. Цей електроприлад придатний для експлуатації від генераторів змінного струму із достатньою потужністю, що відповідають нормі ISO 8528, клас виконання G2. Ця норма не виконується, зокрема, якщо так званий коефіцієнт гармонік перевищує 10 %. У разі сумнівів поцікавтеся інформацією про генератор, який Ви застосовуєте.

### **Специфічні вказівки з техніки безпеки.**

**Завжди тримайте електроінструмент за ізольовані рукоятки, оскільки шліфувальна поверхня може зачепити власний шнур живлення.** Пошкодження електропроводки, що знаходиться під напругою, може заряджувати металеві деталі електроінструмента і призводити до ураження електричним струмом.

### **Інші вказівки з техніки безпеки**

**Вдягайте особисте захисне спорядження. В залежності від виду робіт використовуйте захисну маску, захист для очей або захисні окуляри. За необхідністю вдягайте респіратор, навушники, захисні рукавиці або спеціальний фартух, щоб захистити себе від невеличких частинок, що утворюються під час шліфування, та частинок матеріалу.** Очі повинні бути захищені від відлетілих чужорідних тіл, що утворюються при різних видах робіт. Респіратор або маска повинні відфільтровувати пил, що утворюється під час роботи. При тривалій роботі при гучному шумі можна втратити слух.

**Не одягайте під час роботи просторий одяг, прикраси і не носіть довге волосся розпущеним.** Незакріплені предмети можуть, незважаючи на захисні пристрої, зачепитися за рухомі деталі і призвести до поранень.

**Не користуйтеся шліфувальними стрічками, що зносилися, надірвалися або сильно пошкоджені. Обережно поводьтеся з абразивними стрічками і зберігайте їх у відповідності до вказівок виробника. Не згинайте абразивні стрічки!** Пошкоджені абразивні стрічки можуть порватися, відлетіти і поранити людину.

**Ніколи не доторкайтеся до шліфувальної стрічки, що рухається, і не беріться сліднизу захисного щитка.** Існує небезпека поранення.

**Завжди використовуйте розташовані на машині захисні пристрої. Захисні пристрої повинні бути надійно закріплені на машині для забезпечення максимальної безпеки.** Захисні пристрої призначені для захисту оператора від частинки, які розлітаються під час шліфування, і від ненавмисного контакту зі шліфувальною стрічкою.

**Увага: небезпека пожежі та вибуху! Під час шліфування металів (напр., алюмінію або магнію) утворюється пил, який може бути пожежо- або вибухонебезпечним. Не користуйтеся електроінструментом поблизу горючих матеріалів.** Такі матеріали можуть займатися від іскор.

**Слідкуйте за тим, щоб іскри не створювали небезпек для інших людей.** Приберіть горючі матеріали, що знаходяться поблизу. Під час шліфування металів летять іскри.

**Фіксуйте оброблювану деталь.** Закріплена в затисковому пристрої деталь утримується надійніше, ніж у Вашій руці.

**Оброблювані поверхні можуть сильно нагріватися.** Не торкайтеся їх руками.

**Слідкуйте за тим, щоб інші особи дотримувалися безпечної відстані від Вашої робочої зони. Ножен, хто заходить у робочу зону, повинен мати особисте захисне спорядження.** Уламки оброблюваного матеріалу або зламаних робочих інструментів можуть відлітати та спричиняти тілесні ушкодження навіть за межами безпосередньої робочої зони.

**Тримайте шнур живлення подалі від шліфувальної стрічки.** У разі втрати контролю над електроінструментом шнур живлення може перерізатися або зачепитися та Ваша рука може потрапити під шліфувальну стрічку.

**Перш ніж покласти електроінструмент, зачекайте, поки шліфувальна стрічка повністю не зупиниться.** Шліфувальна стрічка може торкнутися поверхні, на яку її кладуть, що може призвести до втрати контролю над електроінструментом.

**Не залишайте електроінструмент увімкненим під час перенесення.** Через випадковий контакт шліфувальна стрічка може захопити одяг і призвести до травм.

**Впевніться в тому, що шліфувальна стрічка монтована у відповідності до вказівок виробника. Монтована шліфувальна стрічка повинна вільно обертатися.** Неправильно монтована шліфувальна стрічка може від'єднатися під час роботи і злетіти на високій швидкості.

**Не направляйте електроінструмент на себе, інших осіб або тварин.** Гострі шліфувальні стрічки є травмонебезпечними.

**Добре тримайте електроінструмент.** Можливі короткі, але сильні реакційні моменти.

**Ніколи не торкайтеся шліфувальної стрічки, що рухається.** Існує небезпека травм.

**Забороняється закріплювати на електроінструменті таблички та позначки за допомогою гвинтів або заклепок.** Пошкоджена ізоляція не захищає від ураження електричним струмом.

**Не використовуйте приладдя, яке не було сконструйоване виробником електроінструменту саме для даного електроінструменту або на застосування якого немає дозволу виробника.** Сама лише можливість закріплення приладдя на Вашому електроінструменті не є гарантією його безпечної експлуатації.

**Регулярно очищайте вентиляційні щілини електроінструменту металевими інструментами.** Вентилятор двигуна затягує пил в корпус. Сильне накопичення металевого пилу може призвести до електричної небезпеки.

**Уникайте контакту частин тіла із заземленими поверхнями, напр., трубами, елементами опалення, плитами та холодильниками.** У разі заземлення тіла існує підвищений ризик ураження електричним струмом. За певних умов на компонентах електроінструмента може накопичуватись електростатичний заряд.

**Перед увімкненням інструменту перевірте шнур живлення та штепсель на предмет пошкоджень.**

**Рекомендація: Завжди підключайте електроприлад до пристрою захисного вимкнення із номінальним струмом спрацювання 30 мА або менше.**

**Поводження з небезпечним пилом**

Під час робіт із зніманням матеріалу з використанням даного інструменту утворюється пил, що може бути небезпечним. Контакт з деякими видами пилу або вдихання деяких видів пилу, як напр., пилу від азбесту та матеріалів, що містять азбест, лакофарбових покриттів, що містять свинець, металу, деяких видів деревини, мінералів, кам'яних матеріалів із вмістом силікатів, розчинників фарб, засобів захисту деревини, засобів захисту суден від обростання, може викликати у людей алергічні реакції та/або стати причиною захворювань дихальних шляхів, раку, а також негативно позначитися на репродуктивності. Ступінь ризику при вдиханні пилу залежить від експозиційної дози. Використовуйте пиловідсмоктувальні пристрій, що відповідає даному виду пилу, особисте захисне спорядження та добре

провітруйте робоче місце. Доручайте обробку матеріалу, що містить азбест, лише фахівцям. Деревний пил та пил легких металів, гарячі суміші абразивного пилю і хімічних речовин можуть за несприятливих умов самозайматися або стати причиною вибуху. Уникайте розлітання іскор в напрямку емності для пилю, перегрівання електроприладу і матеріалу, що шліфується, своєчасно спорожнюйте емність для пилю, дотримуйтеся вказівок виробника матеріалу та чинних у Вашій країні приписів щодо обробки матеріалу.

### Вібрація руки

Зазначений в цих вказівках рівень вібрації вимірювався за процедурою, визначеною в EN 62841; нею можна користуватися для порівняння приладів. Цією цифрою можна користуватися також і для попередньої оцінки вібраційного навантаження. Зазначений рівень вібрації стосується головних робіт, на які розрахований електроінструмент. Однак при застосуванні електроінструменту для інших робіт, роботі з іншими робочими інструментами або при недостатньому технічному обслуговуванні рівень вібрації може бути іншим. Це може значно збільшити вібраційне навантаження протягом всього часу роботи. Для точної оцінки вібраційного навантаження треба ураховувати також і інтервали, коли прилад вимкнтий або коли він хоч і увімкнтий, але не використовується. Це може значно зменшити вібраційне навантаження протягом всього часу роботи. Визначте додаткові заходи безпеки для захисту від вібрації працюючого з інструментом, як напр.: технічне обслуговування електроінструменту і робочих інструментів, тримання рук у теплі, організація робочих процесів.

### Короткий огляд.

- 1 Передня рукоятка (ізолювані поверхні)
- 2 Задня рукоятка (ізолювані поверхні)
- 3 Гайка для захисту від іскор
- 4 Захист від іскор
- 5 Важіль для заміни шліфувальної стрічки
- 6 Вимикач
- 7 Контактний диск
- 8 Гвинти для юстування шліфувальної стрічки
- 9 Гайка для юстування шліфувальної стрічки
- 10 Опорна пластина для плаского шліфування
- 11 Шліфувальна стрічка
- 12 Приводний шків
- 13 Коліщатко для встановлення кількості обертів
- 14 Ізолювані поверхні рукоятки електроінструмента

### Налаштування.

**Перед будь-якими маніпуляціями з електроінструментом витягніть штепсель з розетки.**

#### Регулювання рукоятки (мал. 2).

Рукоятку (1) можна зафіксувати у 3 різних положеннях.

Відпустіть рукоятку.

Встановіть рукоятку у робоче положення і знову зафіксуйте її.

#### Юстирування руху стрічки (мал. 3).

Увімкніть машину і перевірте рух стрічки.

Якщо шліфувальна стрічка рухається не посередині, відпустіть гвинт (8) і повертайте гайку (9) гайковим ключем (10 мм) за потреби праворуч або ліворуч.

#### Заміна шліфувальної стрічки (мал. 4).

Відведіть важіль (5) праворуч. Шліфувальна стрічка тепер вільна, і її можна зняти.

Надіньте нову шліфувальну стрічку. Слідкуйте за тим, щоб напрямок стрілок з внутрішнього боку абразивної стрічки і на корпусі співпали.

Поверніть важіль (5) ліворуч і перевірте, чи лежить шліфувальна стрічка посередині. Регулярно перевіряйте хід стрічки.

Під час кожної заміни шліфувальної стрічки перевіряйте ролики стрічки на наявність пошкоджень. Замінійте пошкоджені ролики стрічки.

Під час кожної заміни шліфувальної стрічки перевіряйте приводний шків (12) і контактний диск (7) на наявність зношення і пошкоджень. Замінійте пошкоджені деталі.

#### Ізолювані рукоятки (мал. 5).

Тримайте електроінструмент за ізолювані рукоятки (1), (2) і (14).

#### Заміна захисту від іскор

Відпустіть гайку (3) і зніміть захист від іскор (4). Встановіть новий захист від іскор і затягніть гайку (3).

#### Вказівки щодо експлуатації.

❗ Перевіряйте заготовку перед обробкою на наявність забруднень. Видаляйте сторонні предмети перед обробкою.

❗ Не шліфуйте у зоні приводного шківа (12).

**⚠ ПОПЕРЕДЖЕННЯ** Не використовуйте електроінструмент мокрими або вологими руками.

#### Увімкнення і вимкнення (мал. 6).

**Блокатор перезавантаження** запобігає самозавантаженню стрічкової шліфмашини, якщо під час експлуатації була перерва у живленні (навіть короткочасна), напр., внаслідок витягування штепселя з розетки.

#### Вимкнення:

Притисніть ребристу поверхню вимикача (6) донизу, а потім посуньте його вперед.

#### Вимкнення:

Притисніть вимикач (6) донизу.

#### Налаштування швидкості стрічки (мал. 7).

Діапазон можна плавно регулювати.

Повертайте коліщатко (13) у діапазоні від «1» (найнижча швидкість стрічки) до «6» (найвища швидкість стрічки).

## Ремонт та сервісні послуги.



За екстремальних умов застосування для обробки металів усередині електроінструмента може осідати електропровідний пил. Це може пошкодити захисну ізоляцію електроінструмента. Часто продувайте внутрішні частини електроінструмента крізь вентиляційні щілини сухим стисненим повітрям, яке не містить оливи, та під'єднуйте електроінструмент через пристрій захисного вимкнення.

Відновлюйте наліпки і попередження на електроінструменті у разі їхнього старіння або зношення.

Вироби, які контактували з азбестом, не можна віддавати в ремонт. Утилізуйте забруднені азбестом вироби відповідно до чинних національних приписів стосовно утилізації відходів, що містять азбест.

У разі пошкодження мережного шнура електроінструмента шнур повинен замінити виробник або його представник.

Використовуйте лише оригінальні запасні частини. Актуальний перелік запчастин до цього електроінструменту Ви знайдете в Інтернеті за адресою: [www.fein.com](http://www.fein.com).

**За необхідністю Ви можете самостійно замінити наступні деталі:** шліфувальна стрічка (11), рукоятки (1 + 2), захист від іскор (4)

## Гарантія.

Гарантія на виріб надається відповідно до законодавчих правил країни збуту. Крім цього, фірма FEIN надає заводську гарантію відповідно до гарантійного талона виробника.

Можливо, що в обсяг поставки Вашого електроінструменту входить не все описане або зображене в даній інструкції з експлуатації приладдя.

## Заява про відповідність.

**Декларація CE** діє лише для країн Європейського союзу та EFTA (Європейської асоціації вільної торгівлі) і лише для виробів, призначених для ринку ЄС або EFTA. Після запуску виробу в обіг на ринку ЄС знак UKCA втрачає чинність.

**Декларація UKCA** діє лише для ринку Великої Британії (Англії, Уельсу і Шотландії) і лише для виробів, призначених для ринку Великої Британії. Після запуску виробу на ринку Великої Британії знак CE втрачає чинність.

Фірма FEIN заявляє під свою особисту відповідальність, що цей виріб відповідає чинним приписам, викладеним на останній сторінці цієї інструкції з експлуатації.

Технічна документація:

C. & E. Fein GmbH

Hans-Fein-Straße 81

73529 Schwäbisch Gmünd-Bargau, Germany

## Захист навколишнього середовища, утилізація.

Упаковку, відпрацьовані електроінструменти та приладдя потрібно утилізувати екологічно чистим способом.

Через склад матеріалу і властивості шліфувальні стрічки, як правило, потрібно утилізувати як небезпечні відходи у професійний спосіб у відповідності до регіональних приписів з утилізації.

## Вибір приладдя

Використовуйте лише оригінальне приладдя FEIN. Приладдя повинне бути призначене для типу електроінструменту.





















- Шліфувальна стрічка/неткана полотняна стрічка ISO 2976 – 50 x 1000 мм, макс. товщина стрічки 5 мм
- Шліфувальна стрічка 50 x 1150 мм, макс. товщина стрічки 5 мм (лише для GHBR)
- Модуль GHBD
- Модуль GHBM
- Модуль GHBR (застосовується лише з GHB 15-50 Inox)



**Превод на оригиналната инструкция за експлоатация.**

**Използвани символи, съкращения и термини.**

Символите, използвани в това ръководство за експлоатация и върху машината са предназначени да привлекат вниманието върху опасности, които биха могли да възникнат по време на работа.

Символ, означение	Пояснение
	Непременно прочетете всички включени в окомплектовката на електроинструмента документи, като ръководство за експлоатация и общи указания за безопасна работа.
	Следвайте указанията на текста, респ. фигурите в съседство!
	Следвайте указанията на текста, респ. фигурите в съседство!
	Общ забраняващ символ. Това действие е забранено.
	Преди да извършите тази стъпка извадете щепсела от контакта. В противен случай съществува опасност от нараняване при неволно включване на електроинструмента.
	Не допирайте въртящите се детайли на електроинструмента.
	Работете с предпазни очила.
	Работете с шумозаглушители (антифони).
	По време на работа използвайте противопрахови дихателни маски.
	Работете с предпазни ръкавици.
CE	Удостоверява съответствието на електроинструмента на директиви на Европейския съюз.
UK CA	Удостоверява съответствието на електроинструмента на директивите на Великобритания (Англия, Уелс, Шотландия).
	Важи само за Китай: Срокът за екологосъобразно ползване на продукта при нормален режим на работа е 10 години.
 <b>ВНИМАНИЕ</b>	Този знак указва възможна опасна ситуация, която може да предизвика тежки травми или смърт.
	Амортизирани електроинструменти и други електронни и електрически продукти трябва да бъдат събирани отделно от битовите отпадъци и да бъдат предавани за вторична преработка на съдържащите се в тях суровини.
	Продукт с двойна или усилена изолация
	Включване
	Изключване
	заклучен
	отключен
	Малка скорост на шлифоващата лента
	Голяма скорост на шлифоващата лента
	Посока на въртене
(**)	може да съдържа цифри или букви
(Ax – Zx)	Обозначение за вътрешни цели

Символ	Международно означение	Национално означение	Пояснение
$v_0$	m/s	m/s	Скорост на шлифовашката лента
$P_1$	W	W	Консумирана мощност
$P_2$	W	W	Ползна мощност
$U$	V	V	Номинално напрежение
$f$	Hz	Hz	Честота
$l_1$	mm	mm	Дължина на шлифовашката лента
$l_2$	mm	mm	Широчина на шлифовашката лента
	kg	kg	Маса съгласно ЕРТА-Procedure 01
$L_{pA}$	dB	dB	Равнище на звуковото налягане
$L_{WA}$	dB	dB	Равнище на мощността на звука
$L_{pCpeak}$	dB	dB	Пиково равнище на звуковото налягане
$K_{...}$			Неопределеност
$a$	$m/s^2$	$m/s^2$	Генерирани вибрации съгласно EN 62841 (векторна сума по трите направления)
	m, s, kg, A, mm, V, W, Hz, N, °C, dB, min, $m/s^2$	m, s, kg, A, mm, V, W, Hz, N, °C, dB, min, $m/s^2$	Основни и производни единици от Международната система за мерни единици <b>SI</b> .

## За Вашата сигурност.

**⚠ ВНИМАНИЕ** Прочетете всички указания за безопасна работа и за работа с електроинструмента. Пропуски при спазването на указанията за безопасна работа и за работа с електроинструмента могат да предизвикат токов удар, пожар и/или тежки травми. **Съхранявайте всички указания за безопасна работа и за работа с електроинструмента за ползване в бъдеще.**



Не използвайте този електроинструмент, преди внимателно да прочетете и напълно да разберете това ръководство за експлоатация, както и приложените «Общи указания за безопасна работа» (Номер на публикация 3 41 30 465 06 0). Съхранявайте посочените материали за ползване по-късно и при продажба на електроинструмента или когато го давате за ползване от други лица ги предавайте заедно с него.

Съблюдавайте също валидните национални разпоредби по охрана на труда.

### Предназначение на машината, граници на експлоатационния диапазон:

Ръчна лентова шлифовачка машина за сухо шлифоване с лента с шкурка и за полиране в закрити помещения на повърхности от метал с утвърдените от фирма Fein работни инструменти и допълнителни приспособления.

Да се ползва само върху стабилна основа.

Електроинструментът е предназначен за ползване от квалифицирани техници за относително непродължителни операции в ежедневно работна среда.

Лентовата шлифовачка машина не е предназначена за обработване на дърво, минерални материали,

магнезий, пластмаса и композитни материали (напр. CFK/GFK).

В среда с повишено ниво на смущения е възможно влошаване на качеството на работа, напр. временни прекъсвания, временни смущения във функционалността или поведението на машината, за чието отстраняване е необходима намесата на оператор.

Този електроинструмент е проектиран също и да бъде захранван от генератори на променлив ток с достатъчна мощност, които съответстват на стандарта ISO 8528, клас на изпълнение G2. Един от съществените признаци за непокриване на изискванията на този стандарт е превишаване на т.нар. клир-фактор 10 %. В случай на съмнение потърсете подробна информация за използвания от Вас генератор.

### Специални указания за безопасна работа.

Допирайте електроинструмента само до изолираните ръкохватки, тъй като работният инструмент може да допре захранващия кабел. При повреждане на проводник под напрежение то може да се предаде по металните елементи на машината и това да предизвика токов удар.

### Други указания за безопасност

Работете с лични предпазни средства. В зависимост от приложението работете с цяла маска за лице, защита за очите или предпазни очила. Ако е необходимо, работете с дихателна маска, шумозаглушители (антифони), работни обувки или специализирана престилка, която Ви предпазва от малки откъртени при работата частички. Очите Ви трябва да са защитени от летящите в зоната на работа частички. Противопраховата или дихателната маска филтрират възникващия при работа прах. Ако продължително време сте изло-

жени на силен шум, това може да доведе до загуба на слух.

**Не работете с широки дрехи, украшения или невързана дълга коса.** Въпреки предпазните съоръжения свободни елементи на дрехите, украшения и косите Ви могат да бъдат увлечени от движещите се части и това да предизвика наранявания.

**Не използвайте износени, напукани или силно зацапани шлифовачи ленти. Отнасяйте се грижливо към шлифовачите ленти и ги съхранявайте съгласно указанията на производителя. Не прегъвайте шлифовачите ленти!** Повредени шлифовачи ленти могат да се скъсат, да отхвърчат с голяма сила и да предизвикат наранявания.

**Никога не докосвайте движещата се шлифовача лента и не поставяйте ръцете си под предпазната пластина.** Съществува опасност от нараняване.

**Винаги ползвайте намиращите се на машинната предпазни съоръжения. Предпазните съоръжения трябва да са монтирани здраво, така че да осигуряват максимална степен на защита.**

Предпазните съоръжения трябва да защитават работещия от отхвърчащи парченца, възникващи при шлифоването, и да предотвратяват неволен допир до шлифовачата лента.

**Внимание, опасност от пожар и експлозия! При шлифоване на метали (напр. алуминий или магнезий) се образува прах, който е леснозапалим и може да предизвика експлозия. Не работете с машината в близост до леснозапалими материали.** Възникващите искри могат да възпламенят тези материали.

**Внимавайте струята искри да не застрашава намиращи се наблизо лица.** Отстранявайте леснозапалими материали от близката околност. При шлифоване на метали се образува струя искри.

**Осигурявайте добре обработвания детайл.** Детайл, захванат с подходящо приспособление, се държи по-сигурно и безопасно, отколкото, ако го държите с ръка.

**Обработваната повърхност може да се нагорещи силно.** Не я докосвайте с ръка.

**Внимавайте други лица да бъдат на безопасно разстояние от зоната на работа. Всеки, който се намира в зоната на работа, трябва да носи лични предпазни средства.** Откъртени парченца от обработвания детайл или работния инструмент могат в резултат на силното ускорение да отлетят надалече и да предизвикат наранявания също и извън зоната на работа.

**Дръжте захранващия кабел надалеч от шлифовачата лента.** Ако загубите контрол над машината, захранващият кабел може да бъде прерязан или увлечен и ръката Ви може да допре шлифовачата лента.

**Никога не оставяйте електроинструмента, преди движението на шлифовачата лента да е спряло напълно.** При контакт на шлифовачата лента с

повърхността, на която го оставяте, може да загубите контрол над електроинструмента.

**Не оставяйте електроинструмента включен, докато го пренасяте.** Вашите дрехи могат да бъдат увлечени вследствие на неволен контакт с шлифовачата лента, което да предизвика наранявания.

**Уверявайте се, че шлифовачата лента е монтирана съгласно указанията на производителя. Монтираната лента трябва да може да се движи свободно.** Неправилно монтирана шлифовача лента може да се разхлаби по време на работа, да падне и да отхвърхне с висока скорост.

**Не насочвайте електроинструмента към себе си, към други лица или животни.** Съществува опасност от наранявания, причинени от шлифовачата лента.

**Дръжте електроинструмента здраво.** Съществува опасност от внезапното възникване на силни краткотрайни реакционни моменти.

**Никога не допирайте движещата се шлифовача лента.** Съществува опасност от нараняване.

**Забранява се захващането към корпуса на електроинструмента на табелки или знаци с винтове или нитове.** Повредена изолация не осигурява защита от токов удар.

**Не използвайте допълнителни приспособления, които не са изрично проектирани или допуснати за употреба от производителя на електроинструмента.** Фактът, че дадено приспособление може да бъде монтирано към електроинструмента, не означава, че ползването му е безопасно.

**Редовно почиствайте вентилационните отвори на електроинструмента с неметални инструменти.** Турбинката на електродвигателя засмуква прах в корпуса. При прекомерна запращеност с метален прах това може да увреди електроизолацията на електроинструмента.

**Избягвайте контакт на тялото със заземен предмет, напр. тръби, отоплителни тела, печки, хладилници и др.п. Съществува повишена опасност от токов удар, ако тялото Ви е заземено.** При определени условия компоненти на машината могат да се заредят електростатично.

**Преди работа проверявайте дали захранващият кабел и щепселът са изрядни.**

**Препоръка: винаги включвайте електроинструмента през предпазен дефектнотоков прекъсвач (RCD) с праг на действие 30 mA или по-малък.**

**Работа с опасни за здравето прахове**

При работа с този електроинструмент възникват прахове, които могат да бъдат опасни. Допирът или вдишването на някои прахове, напр. отделящи се при работа с азбест и азбестосъдържащи материали, съдържащи олово лакови покрития и бои, метали, някои видове дървесина, минерали, силикатни частици от инертни материали, разтворители за някои видове боя, консерванти за дървесина, противообразстващи средства за плавателни съдове

може да предизвика алергични реакции и/или заболявания на дихателните пътища, рак, увреждане на половата система и др.п. Рискът вследствие на вдишването на праховете зависи от експозицията. Използвайте подходяща за вида на отделените прахове аспирационна система, както и лични предпазни средства и осигурявайте добро проветряване на работното място. Оставете обработването на азбестосъдържащи материали да се извършва само от квалифицирани техници.

При неблагоприятни обстоятелства прах от дървесни материали или от леки метали, горещи смеси от шлифоване и химикали могат да се самовъзпламенят или да предизвикат експлозия. Внимавайте образуващата се по време на работа струя искри да не е насочена към кутии за събиране на отпадъчна прах, избягвайте прегряването на електроинструмента и на обработвания детайл, своевременно изпразвайте прахоуловителната кутия, спазвайте указанията за обработване на производителя на материала, както и валидните във Вашата страна предписания за обработваните материали.

### Предаване на ръцете вибрации

Посоченото в това ръководство за експлоатация равнище на вибрациите е определено съгласно процедура, посочена в стандарта EN 62841, и може да бъде използвана за сравняване на различни електроинструменти. То е подходящо също и за груба предварителна оценка на натоварването от вибрации.

Посоченото равнище на вибрациите е представително за най-често срещаните приложения на електроинструмента. Ако обаче електроинструментът се използва при други работни условия и за други приложения, с различни работни инструменти или ако не бъде поддържан в изрядно състояние, равнището на вибрациите може да се отличава съществено от посоченото. Това би могло значително да увеличи натоварването от вибрации за целия производствен цикъл.

За точната преценка на натоварването от вибрации трябва да се отчитат и интервалите от време, през които електроинструментът е изключен или работи, но не се използва. Това може значително да намали натоварването от вибрации за целия производствен цикъл.

Взимайте допълнителни мерки за предпазване на работещия с електроинструмента от влиянието на вибрациите, напр.: поддържане на електроинструмента и работните инструменти в изрядно състояние, подгряване и поддържане на ръцете топли, подходяща организация на последователността на работните цикли.

### Общ изглед.

- 1 предна ръкохватка (изолирана повърхност за захващане)
- 2 задна ръкохватка (изолирана повърхност за захващане)
- 3 Гайка за предпазителя за искри
- 4 Предпазител за искри

- 5 Лост за смяна на шлифовачната лента
- 6 Пусков прекъсвач
- 7 Контактна ролка
- 8 Винтове за регулиране на шлифовачната лента
- 9 Гайка за регулиране на шлифовачната лента
- 10 Шлифовача плоча
- 11 Шлифовача лента
- 12 Задвижваща ролка
- 13 Потенциометър за предварителен избор на скоростта на въртене
- 14 Изолирана ръкохватка на електроинструмента

### Настройване.

**Преди извършване на каквито и да е дейности по електроинструмента изключвайте щепсела от захранващата мрежа.**

#### Настройване на ръкохватката (фигура 2).

Ръкохватката (1) може да бъде захваната в 3 различни позиции.

Освободете ръкохватката.

Поставете я в желаната работна позиция и я затегнете отново.

#### Регулиране на хода на лентата (фигура 3).

Включете машината и проверете хода на шлифовачната лента.

Ако шлифовачната лента не се движи централно, развийте винта (8) и с гачен ключ (10 mm) завъртете гайката (9) в зависимост от необходимостта надясно или наляво.

### Смяна на шлифовачната лента (фигура 4).

Преместете лоста (5) надясно. Сега шлифовачната лента е освободена и може да бъде свалена.

Поставете новата шлифовачна лента. При това внимавайте посоките на стрелките върху шлифовачната лента и върху корпуса на електроинструмента да съвпадат.

Преместете лоста (5) наляво и проверете дали шлифовачната лента се движи централно. Периодично проверявайте хода на шлифовачната лента.

При всяка смяна на шлифовачната лента проверявайте ролките за евентуални повреди. Заменйте повредени ролки.

При всяка замяна проверявайте задвижващата ролка (12) и контактната ролка (7) за износване и повреди. Заменйте повредени детайли.



### Изолирани ръкохватки (фигура 5).

Дръжте електроинструмента за изолираните ръкохватки (1), (2) и (14).

### Смяна на предпазителя за искри

Развийте гайката (3) и демонтирайте предпазителя за искри (4). Поставете новия предпазител за искри и затегнете гайката (3).

## Указания за работа.

-  Проверявайте обработвания детайл за замърсявания. Преди да го обработвате, отстранявайте чужди тела.
-  Не шлифовайте в зоната на задвижващата ролка (12).

**⚠ ВНИМАНИЕ** Не работете с електроинструмента с мокри или влажни ръце.

## Включване и изключване (фигура 6).

**Електронното управление** не позволява самоволното включване на лентовата шлифовача машина, след като захранващия ток е бил прекъснат по време на работа, дори и ако това е било само за кратко.

### Включване:

Натиснете надолу грапавата повърхност на пусковия прекъсвач (6) и след това го преместете напред.



### Изключване:

Натиснете пусковия прекъсвач (6).

## Регулиране на скоростта на лентата (фигура 7).

Скоростта може да бъде променяна безстепенно. Завъртете потенциометъра (13) от «1» за най-ниска до «Ф» за най-висока скорост на лентата.

## Поддържане и сервиз.

-   При екстремни работни условия при обработване на метални материали по вътрешните повърхности на електроинструмента може да се отложи токопроводящ прах. Защитната изолация на електроинструмента може да бъде нарушена. Продухвайте често вътрешните обеми на електроинструмента през вентилационните отвори със сух и обезмаслен въздух под налягане и включвайте електроинструмента през дефектотокова защита (FI).

При захавяване и износване подновявайте стикерите и предупредителните указания върху електроинструмента.

Продукти, които са влизали в съприкосновение с азбест, не трябва да се предават за ремонт. Изхвърляйте продукти, влизали в съприкосновение с азбест, съгласно валидната в страната нормативна уредба за отпадъци, съдържащи азбест.

Ако бъде повреден захранващият кабел на електроинструмента, той трябва да бъде заменен от фирмата-производител или от оторизиран сервиз.

Използвайте само оригинални резервни части.

Актуален списък с резервни части за този електроинструмент можете да намерите в интернет на адрес [www.fein.com](http://www.fein.com).

**При необходимост можете сами да замените**

**Следните елементи:** Шлифовача лента (11), ръкохватки (1 + 2), предпазител за искрите (4)

## Гаранция и гаранционно обслужване.

Гаранционното обслужване на електроинструмента е съгласно законите разпоредби в страната-вносител. Освен това фирма FEIN осигурява гаранционно обслужване съгласно Гаранционната декларация на производителя на FEIN.

В окомплектовката на Вашия електроинструмент може да са включени само част от описаните в това ръководство и изобразени на фигурите допълнителни приспособления.

## Декларация за съответствие.

**Декларацията CE** се отнася само за страните от Европейския съюз и EFTA (European Free Trade Association – Европейска асоциация за свободна търговия) и само за продукти, които са предназначени за ЕС или EFTA. При внос на продукта на пазара на ЕС символът UKCA губи валидността си.

**Декларацията UKCA** се отнася само до пазара във Великобритания (Англия, Уелс и Шотландия) и само за продукти, които са предназначени за британския пазар. При внос на продукта на британския пазар символът CE губи валидността си.

Фирма FEIN гарантира с пълна отговорност, че този продукт съответства на валидните нормативни документи, посочени на последната страница на това ръководство за експлоатация.

Техническа документация при:

C. & E. Fein GmbH  
Hans-Fein-Straße 81  
73529 Schwäbisch Gmünd-Bargau, Germany

## Опазване на околната среда, бракуване.

Опаковките, излезлите от употреба електроинструменти и допълнителни приспособления трябва да се предават за оползотворяване на съдържащите се в тях суровини.

По правило заради съдържащите се в тях материали и заради свойствата си шлифовачите ленти трябва да се изхвърлят по специален начин съгласно местните разпоредби.





















## Избор на допълнителни приспособления

Използвайте само оригинални допълнителни приспособления на FEIN. Всички допълнителни приспособления, които ползвате, трябва да са предназначени за конкретния модел на електроинструмента.

- Шлифовача лента / лента за полиране ISO 2976 – 50 x 1000 mm, макс. дебелина 5 mm
- Шлифовача лента 50 x 1150 mm, макс. дебелина 5 mm (само за GHRB)
- Модул GHBD
- Модул GHBM
- Модул GHBR (съвместим само с GHV 15-50 Inox)

**Originaalkasutusjuhendi tõlge.****Kasutatud sümbolid, lühendid ja mõisted.**

Käesolevas kasutusjuhendis ja masinal kasutatud sümbolid on mõeldud selleks, et juhtida Teie tähelepanu võimalikele ohtudele, mis kaasnevad masina kasutamisega.

Sümbol, tähis	Selgitus
	Lugege tingimata läbi seadmega kaasasolev kasutusjuhend ja üldised ohutusnõuded.
	Järgige kõrvaltoodud tekstis või joonisel sisalduvaid juhiseid!
	Järgige kõrvaltoodud tekstis või joonisel sisalduvaid juhiseid!
	Üldine keelumärk. Toiming on keelatud.
	Enne seda tööoperatsiooni tõmmake toitepistik pistikupesast välja. Vastasel korral võib elektritööriist soovimatult käivituda ja kasutajat vigastada.
	Ärge katsuge elektritööriista pöörlevaid osi.
	Kandke töö ajal kaitseprille.
	Kandke töö ajal kõrvalklappe või -troppe.
	Töötades kasutage tolmukaitsemaski.
	Töötades kandke kaitsekindaid.
CE	Kinnitab, et elektritööriist vastab Euroopa Liidu direktiividele.
UK CA	Kinnitab elektritööriista vastavust Suurbritannia (Inglismaa, Wales, Šotimaa) direktiividele.
	Kehtib ainult Hiina kohta. Keskkonnakaitse kestus toote tavakasutuse korral on 10 aastat.
	Märkus viitab võimalikule ohuolukorrale, mis võib kaasa tuua tõsiseid vigastusi või surma.
	Kasutatud elektritööriistad, muud elektritehnilised ja elektriseadmed tuleb sorteerida a keskkonnasäästlikult kõrvaldada.
	Tugevdatud või topeltisolatsiooniga toode
	Sisselülitamine
	Väljalülitamine
	lukustatud
	ei ole lukustatud
	Lihvlindi väike liikumiskiirus
	Lihvlindi suur liikumiskiirus
	Pöörlemissuund
(**)	võib sisaldada numbreid või tähti
(Ax – Zx)	Tähistus sisekasutuseks

Tähis	Rahvusvaheline ühik	Riigipõhine ühik	Selgitus
$v_0$	m/s	m/s	Lihvlindi liikumiskiirus
$P_1$	W	W	Sisendvõimsus
$P_2$	W	W	Väljundvõimsus
$U$	V	V	Nimipinge
$f$	Hz	Hz	Sagedus
$L_1$	mm	mm	Lihvlindi pikkus
$L_2$	mm	mm	Lihvlindi laius
	kg	kg	Kaal EPTA-protseduuri 01 järgi
$L_{pA}$	dB	dB	Helirõhutase
$L_{wA}$	dB	dB	Helivõimsustase
$L_{pCpeak}$	dB	dB	Maksimaalne helirõhutase
$K_{...}$			Mõõtemääramatus
$a$	$m/s^2$	$m/s^2$	Vibratsioonitase EN 62841 järgi (kolme suuna vektorsumma)
	m, s, kg, A, mm, V, W, Hz, N, °C, dB, min, $m/s^2$	m, s, kg, A, mm, V, W, Hz, N, °C, dB, min, $m/s^2$	Rahvusvahelise mõõtühikute süsteemi SI põhiühikud ja tuletatud ühikud.

## Tööohutus

### TÄHELEPANU

**Lugege läbi kõik ohutusnõuded ja -juhised.** Ohutusnõuete ja -juhiste

eiramine võib tuua kaasa elektrilöögi, tulekahju ja/või rasked vigastused.

**Hoidke kõik ohutusnõuded ja -juhised edaspidiseks kasutamiseks alles.**



Enne elektritööriista kasutuselevõttu lugege kasutusjuhend ja juurdekuuluvad üldised ohutusnõuded (dokumendi nr 3 41 30 465 06 0)

põhjalikult läbi. Hoidke kõik juhised edaspidiseks kasutamiseks alles. Kui elektritööriist läheb kolmandate isikute omandusse, siis andke üle ka nimetatud dokumendid.

Pidage kinni ka asjaomastest siseriiklikest tööohutusnõuetest.

### Sihipärane kasutamine, kasutuspiirangud:

Käsijuhtimisega lintlihvija kuivilhvimiseks ja metallist pealispindade poleerimiseks Feini poolt sertifitseeritud vahetatavate tööriistaotsakute ja tarkikutega ilmastikukindlas keskkonnas.

Kasutada ainult kindlal ja stabiilsel aluspinnal. Elektritööriist on mõeldud kasutamiseks spetsialistidele ajutisteks lühiajalisteks töödeks.

Lintlihvija ei ole mõeldud puidu, mineraalsete materjalide, magneesiumi, plastide ja kiudkomposiitmaterjalidest (nt CFK/GFK) töötlemiseks. Tõrketundlikus keskkonnas võib töö kvaliteet langeda, näiteks võib seade mõneks ajaks lakata töötamast, seadme funktsioon või nõuetekohane töö võib olla mõne aja jooksul häiritud; häirete kõrvaldamiseks on vajalik seadme kasutaja sekkumine.

Elektritööriista saab ühendada ka piisava võimsusega vahelduvvoolugeneraatoriga, mis vastab standardi ISO 8528, klassile G2. Standardiga vastavus puudub eeskätt siis, kui nn hälbetegur ületab 10 %. Vajadusel hankige kasutatud generaatori kohta teavet.

## Ohutusalsed erinõuded

**Hoidke elektritööriista isoleeritud haardepindadest, sest lihvipind võib tabada oma toitejuhet.** Pingestatud elektrijuhtme kahjustamine võib pingestada seadme metallosi ja põhjustada elektrilööki.

### Täiendavad ohutusnõuded

**Kandke isikukaitsevahendeid. Kasutage vastavalt kasutusotstarbele näomaski, silmakaitset või kaitseprille. Vajaduse korral kandke tolmukaitsemaski, kuulmiskaitsevahendeid, kaitsekindaid või kaitsepõlle, mis kaitseb Teid lihvimisest eralduvate väikeste osakeste eest.** Silmad peavad olema kaitstud seadme kasutamisel eralduvate võõrkehade eest. Tolmu- või hingamisteede kaitsemaskid peavad filtreerima kasutamisel tekkiva tolmu. Pikaajaline vali müra võib kahjustada kuulmist.

**Töötamise ajal ärge kandke laiu rõivaid, ehteid ega lahtisi juukseid.** Lahtised esemed võivad hoolimata kaitseadestist jääda seadme liikuvate osade vahele ja põhjustada vigastusi.

**Ärge kasutage kulunud ega vigastatud lihvlinte. Käsitsege lihvlinte hoolikalt ja hoidke neid vastavalt tootja juhistele. Ärge murdke lihvlinte kokku!** Vigastatud lihvlindeid võivad rebeneda, eemale paiskuda ja seeläbi kasutajat või teisi inimesi vigastada.

**Ärge kunagi puudutage töötavat lihvlinti ja ärge viige oma käsi kaitsekatte alla.** Vastasel korral võite ennast vigastada.

**Kasutage alati masina kaitseadiseid. Kaitseadised peavad olema kinnitatud masina külge kindlalt ja ohutult, et tagada suurim turvalisus.** Kaitseadised peavad kaitsta kasutajat eemal paiskuvate lihvimisjätkide ja soovimatute kokkupuute eest lihvindiga.

**Ettevaatust! Tulekahju- ja plahvatusoht! Metallide (nt alumiiniumi ja magneesiumi) lihvimisel tekib tolm, mis võib süttida või plahvatada. Ärge käituge masinat põlevate materjalide läheduses.** Need materjalid võivad tekkivatest sädemetest süttida.

**Pöörake tähelepanu sellele, et inimesed sädemete lendamisest viga ei saaks.** Eemaldage lähedusest põlevad materjalid. Metallide lihvimisel esineb sädemete lendumist.

**Kinnitage töödeldav toorik.** Kinnitusvahendite abil kinnitatud toorik püsib paremini paigal kui käega hoides.

**Töödeldav pind võib väga kuum olla.** Ärge katsuge pinda käega.

**Veenduge, et teised inimesed on tööpiirkonnast ohutuskauguses.** Igaüks, kes tööpiirkonda siseneb, peab kandma isikukaitsevahendeid. Tooriku või tarviku murdunud tükid võivad eemale paiskuda ja põhjustada vigastusi ka väljaspool otsest tööpiirkonda.

**Hoidke toitekaabel lihvindist eemale.** Kui kaotate seadme üle kontrolli, võib seade toitekaabli läbi lõigata või linti kaasa vedada ja Teie kätte või käsivarde lõikuda.

**Ärge kunagi pange tööriista käest ära enne, kui lihvlint ei ole lõplikult seiskunud.** Lihvlint võib puutuda vastu toetuspinda, mille tagajärjel võite kaotada seadme üle kontrolli.

**Ärge laske tööriistal kandmise ajal tühikäigul töötada.** Juhuslikul kokkupuutel lihvindiga võib see Teie riietesse takerduda ja Teile vigastusi tekitada.

**Veenduge, et lihvlint on paigaldatud tootja ettekirjutuste järgi.** Monteeritud lihvindid peavad saama tõrgeteta pöörlema. Valesi paigaldatud lihvindid võivad töö ajal lahti tulla ja eemale paiskuda.

**Ärge suonake tööriista kunagi enda, teiste inimeste või loomade suunas.** Teravate lihvlintide tõttu põsib vigastusohu.

**Hoidke elektrilist tööriista kindlalt käes.** Lühiajaliselt võib tekkida suuri reaktsioonimomente.

**Ärge kunagi katsuge käega pöörlevat lihvlinti.** Püsib vigastusohu.

**Elektrilisele tööriistale ei tohi kruvide või neetidega kinnitada silte ja märgiseid.** Kahjustatud isolatsioon ei taga kaitset elektrilöögi eest.

**Ärge kasutage teiste tootjate tarvikuid, mida elektritööriista tootja ei ole heaks kiitnud.** Asjaolu, et tarvikut saab tööriista külge kinnitada, ei taga veel tööriista ohutut tööd.

**Puhastage regulaarselt seadme ventilatsioonivahendite mittermetallist tööriistadega.** Mootori ventilaator tõmbab tolmu korpusesse. Metallitolmu liigne kuhjumine võib olla ohtlik.

**Vältige kehakontakti selliste maandatud objektidega nagu torud, radiaatorid, pliidid ja külmkapid.** Kui teie keha on maandatud, on elektrilöögi oht suurem. Teatud tingimustel võivad masina komponendid saada elektrostaatilise laengu.

**Enne tööriista käivitamist ja kasutamist kontrollige toitejuhet ja toitepistikut kahjustuste suhtes.**

**Soovitus: Kasutage elektritööriista alati koos rikevoolukaitsesülüitiga (RCD), mille rakendusivool on 30 mA või väiksem.**

### Ohtliku tolmu käitlemine

Elektrilise tööriistaga töötamisel tekitab tolm, mis võib olla ohtlik.

Teatava tolmu, nt asbesti või asbesti sisaldavate materjalide töötlemisel tekkiva tolmu, pliidi sisaldavate värvide tolmu, metallitolmu, mõnda liiki puidu, mineraalide, kivisisaldusega materjalide räniosakeste tolmu, lahustite, puidukaitsevahendite, veesõidukite lakkide tolmu võib põhjustada allergilisi reaktsioone, hingamisteede haigusi ja vähi ning kahjustada sigimisyõimet. Haigestumise oht sõltub sissehingatavast kogusest. Kasutage tekkiva tolmu jaoks sobivaid isikukaitsevahendeid ning tagage töökohal hea ventilatsioon. Asbesti sisaldavate materjalide töötlemine on lubatud vaid vastava väljaõppega isikutele.

Puidutolmu ja kergmetallide tolmu, lihvimistolmu ja keemiliste ainete kuumad segud võivad ebasoodsates tingimustes iseeneslikult süttida või plahvatada. Vältige sädemete lendumist tolmumahutite suunas ning elektrilise tööriista ja lihvitava detaili ülekuumenemist, tühjähdage õigeaegselt tolmumahutit, pidage kinni materjali tootja juhistest ning riigis kehtivatest ohutusnõuetest.

### Käe ja randme vibratsioon

Käesolevas juhendis toodud vibratsioon on mõõdetud standardi EN 62841 kohase mõõtemetodi järgi ja seda saab kasutada elektriliste tööriistade omavaheliseks võrdlemiseks. See sobib ka vibratsiooni esialgseks hindamiseks.

Toodud vibratsioonitase kehtib tööriista kasutamisel ettenähtud otstarbel. Kui aga elektrilist tööriista kasutatakse muudeks töödeks, rakendatakse teisi tarvikuid või kui tööriista hooldus pole piisav, võib vibratsioonitase kõikuda. See võib vibratsiooni töö koguperioodi jooksul tunduvalt suurendada. Vibratsiooni täpseks hindamiseks tuleks arvesse võtta ka aega, mil seade oli välja lülitatud või küll sisse lülitatud, kuid tegelikult tööle rakendamata. See võib vibratsiooni töö koguperioodi jooksul tunduvalt vähendada.

Kasutaja kaitsmiseks vibratsiooni eest võtke tarvitusele täiendavad ohutusabinõud, näiteks: hooldage tööriista ja tarvikuid piisavalt, hoidke käed soojas, tagage sujuv töökorraldus.



## Ülevaade.

- 1 eesmine käepide (isoleeritud haardepind)
- 2 tagumine käepide (isoleeritud haardepind)
- 3 Mutter sädemekaitse jaoks
- 4 Sädemekaitse
- 5 hoob lihvlinde vahetamiseks
- 6 Sisse-välja-lüliti
- 7 Kontaktketas
- 8 poldid lihvlinde reguleerimiseks
- 9 mutter lihvlinde välja reguleerimiseks
- 10 Ketaslihvimiskate
- 11 Lihvlint
- 12 Vedav ketas
- 13 Pöörete arvu regulaator
- 14 elektritööriista isoleeritud haardepind

## Seadistused.

**Katkestage elektritoide ja eemaldage pistik toitevõrgust enne mistahes töö alustamist elektritööriistaga.**

### Käepideme reguleerimine (joonis 2).

Käepidet (1) saab seadistada kolme erinevasse asendisse.

Vabastage käepide.

Viige käepide tööasendisse ja kinnitage see uuesti.

### Lindijooksu välja reguleerimine (joonis 3).

Lülitage masin sisse ja kontrollige lindijooksu.

Kui lint liigub otse, keerake kruvi lahti (8) ja keerake mutrit (9) võtmega (10 mm) vastavalt vajadusele paremale või vasakule.

### Lihvlindi vahetamine (joonis 4).

Pöörake hoob (5) paremale. Nüüd on lihvlint lahti ja seda saab maha võtta.

Paigaldage uus lihvlint. Pöörake tähelepanu sellele, et noolesuund lihvlinde siseküljel ja elektritööriista korpusel langeks kokku.

Pöörake hoob (5) vasakule ja kontrollige, kas lihvlint asetseb keskel. Kontrollige lindijooksu regulaarselt. Iga kord, kui vahetate lihvlinti, kontrollige lindirullikuid kahjustuste suhtes. Vahetage kahjustatud lindirullikuid välja.

Kontrollige vedavat ketast (12) ja kontaktketast (7) lihvlinde igal vahetamisel kulumise ja kahjustuste suhtes. Laske kahjustatud osad välja vahetada.

### Isoleeritud haardepinnad (joonis 5).

Hoidke elektritööriista isoleeritud haardepindadest (1), (2) ja (14).

### Sädemekaitse vahetamine

Keerake mutter lahti (3) ja eemaldage sädemekaitse (4). Pange uus sädemekaitse paika ja keerake mutter (3) kinni.

## Käitusjuhised.



Kontrollige töödeldavat toorikut mustuse suhtes. Enne töötlemist eemaldage toorikut võõrkehade.



Ärge lihvige vedava ketta alas (12).



**TÄHELEPANU** Ärge käitage elektritööriista märgade või niiskete kätega.

### Sisse- ja väljalülitamine (joonis 6).

Töökäik **Taaskäivitustökesti** hoiab ära selle, et lintlihvija ei käivitu iseeneslikult ka siis, kui käitamise ajal elektritoide nt toitekaabli väljatõmbamisel ainult hetkeks katkeb.

#### Sisselülitamine:

Vajutage sisse-välja-lüliti (6) lainelisele pinnale alla ja lükake siis ette.

#### Väljalülitamine:

Vajutage sisse-välja-lüliti (6) alla.

### Lindi kiiruse reguleerimine (joonis 7).

Kiirust saab muuta astmeteta.

Keerake seaderatas (13) väärtuse „1“ peale madalaima kiiruse jaoks ja „6“ peale suurima kiiruse jaoks.

## Hooldus ja korrashoid.



Metalli töötlemisel äärmuslikes kasutustingimustes võib elektrit juhtiv tolmladestuda seadme sisemusse. Elektritööriista isolatsioonikaitse võib saada kahjustada. Puhuge sageli kuiva ja õlivaba suuõhuga läbi elektritööriista siseruumi ventilatsioonivade ja lülitage sisse rikkevoolukaitse lüliti (F1).

Seadme kulumise korral uuendage seadmele kinnitatud kleebis ja hoiatused.

Asbestiga kokku puutunud tooteid ei tohi remonti saata. Asbestiga saastunud tooteid käideldes vastavalt riigis kehtivatele asbesti sisaldavate jäätmete käitlemise eeskirjadele.

Kui elektrilise tööriista toitekaabel on kahjustada saanud, peab selle välja vahetama tootja või tootja volitatud isik.

Kasutage ainult originaalvaruosi.

Elektritööriista varuosade ajakohastatud loetelu leiate veebilehelt [www.fein.com](http://www.fein.com).

#### Vajadusel saab ise vahetada järgmisi osi:

Lihvlint (11), käepidemed (1 + 2), sädemekaitse (4)

## Garantii.

Tootele antakse garantii vastavalt maaletooja riigis kehtivatele nõuetele. Lisaks sellele annab FEIN garantii vastavalt FEIN tootjavastutuse deklaratsioonile.

Elektrilise tööriista tarnekomplekt ei pruugi sisaldada kõiki käesolevas kasutusjuhendis kirjeldatud või kujutatud tarvikuid.

## Vastavusdeklaratsioon.

Töökäik **CE-märgise selgitus** Kehtib ainult Euroopa Liidu ja EFTA riikides (Euroopa Vabakaubanduse Assotsiatsioon) ja ainult toodetele, mis on mõeldud EL-või EFTA-turu jaoks. Pärast toote ELi turule toomist kaotab UKCA märgis oma kehtivuse.

Töökäik **UKCA-märgise selgitus** Kehtib ainult briti turul (Inglismaa, Wales ja Šotimaa) ja ainult toodetele, mis on mõeldud Briti turu jaoks. Pärast toote Briti turule toomist kaotab CE-märgis oma kehtivuse.

Firma FEIN kinnitab ainuvastutust, et käesolev toode vastab kasutusjuhendi viimasel leheküljel toodud asjaomastele nõuetele.

Tehnilised dokumendid on saadaval aadressil:

C. & E. Fein GmbH

Hans-Fein-Straße 81

73529 Schwäbisch Gmünd-Bargau, Germany

## Keskkonnakaitse, kõrvaldamine.

Pakendid, kasutusressursi ammendanud elektritööriistad ja tarvikud tuleb keskkonnahoidlikult ümber töödelda ja ringlusse võtta.

Lihvlindid tuleb nende koostisosade ja omaduste tõttu kõrvaldada asjakohaselt ohtlike jäätmetena regionaalsete jäätmekõrvalduseeskirjade järgi.

## Tarvikute valik























Kasutage üksnes FEIN originaaltarvikuid. Tarvik peab olema elektritööriista konkreetse mudeli jaoks ette nähtud.

- Lihvlint/viltlint ISO 2976 – 50 x 1000 mm, lindi suurim paksus 5 mm
- Lihvlint 50 x 1150 mm, lindi suurim paksus 5 mm (ainult GHBRile)
- Moodul GHBD
- Moodul GHBM
- Moodul GHBR (kasutatav ainult koos GHB 15-50 Inox)

## Originalios instrukcijos vertimas.

### Naudojami simboliai, trumpiniai ir terminai.

Šioje naudojimo instrukcijoje ir ant mašinos naudojami simboliai skirti dėmesijai į pavojus, kurie gali iškilti dirbant su šia mašina, atkreipti.

Simolis, ženklas	Paaishkinimas
	Būtinai perskaitykite pridedamus dokumentus, tokius kaip, pvz., naudojimo instrukciją ir bendrąsias saugos nuorodas.
	Laikykites šalia esančiame tekste ar grafiniame vaizde pateiktų reikalavimų!
	Laikykites šalia esančiame tekste ar grafiniame vaizde pateiktų reikalavimų!
	Bendrojo pobūdžio draudžiamasis ženklas. Šis veiksmas yra draudžiamas.
	Prieš atlikdami šį darbo žingsnį, iš kištukinio lizdo ištraukite kištuką. Priešingu atveju, elektriniam įrankiui netikėtai įsijungus iškyla sužalojimo pavojus.
	Nelieskite besisukančių elektrinio įrankio dalių.
	Dirbkite su akių apsaugos priemonėmis.
	Dirbkite su klausos apsaugos priemonėmis.
	Dirbkite su apsaugos nuo dulkių priemonėmis.
	Dirbkite su rankų apsaugos priemonėmis.
	Patvirtina elektrinio įrankio atitiktį Europos Bendrijos direktyvoms.
	Patvirtina elektrinio įrankio atitiktį Didžiosios Britanijos (Anglijos, Velso, Škotijos) direktyvoms.
	Netaikoma Kinijai: Aplinkos apsaugos trukmė įprastai naudojant gaminį yra 10 metų.
 <b>ĮSPĖJIMAS</b>	Ši nuoroda įspėja apie galimą pavojingą situaciją, kuriai susidarius galima sunkiai ar mirtinai susižaloti.
	Nebetinkamus naudoti elektrinius įrankius bei kitus elektrinius ir elektroninius gaminius surinkite atskirai ir nugabenkite į antrinių žaliavų tvarkymo vietas perdirbti aplinkai nekenksmingu būdu.
	Gaminys su dviguba arba sustiprinta izoliacija.
	Ijungimas
	Išjungimas
	užfiksuotas
	neužfiksuotas
	Mažas šlifavimo juostos greitis
	Didelis šlifavimo juostos greitis
	Sukimosi kryptis
<b>(**)</b>	gali būti skaičiai arba raidės
<b>(Ax – Zx)</b>	Ženklinimas vidinėms reikmėms

Ženklas	Tarptautinis vienetas	Nacionalinis vienetas	Paiškinimas
$v_0$	m/s	m/s	Šlifavimo juostos greitis
$P_1$	W	W	Naudojami galia
$P_2$	W	W	Atiduodamoji galia
$U$	V	V	Nustatyta įtampa
$f$	Hz	Hz	Dažnis
$l_1$	mm	mm	Šlifavimo juostos ilgis
$l_2$	mm	mm	Šlifavimo juostos plotis
	kg	kg	Masė pagal „EPTA-Procedure 01“
$L_{pA}$	dB	dB	Garso slėgio lygis
$L_{wA}$	dB	dB	Garso galios lygis
$L_{pCpeak}$	dB	dB	Aukščiausias garso slėgio lygis
$K_{...}$			Paklaida
$a$	$m/s^2$	$m/s^2$	Vibracijos emisijos vertė pagal EN 62841 (trijų krypčių atstojamasis vektorius)
	m, s, kg, A, mm, V, W, Hz, N, °C, dB, min, $m/s^2$	m, s, kg, A, mm, V, W, Hz, N, °C, dB, min, $m/s^2$	Tarptautinės matavimo vienetų sistemos <b>SI</b> baziniai ir išvestiniai vienetai.

## Jūsų saugumui.

### **ĮSPĖJIMAS** Perskaitykite visus saugos nuorodas ir reikalavimus.

Nesilaikant saugos nuorodų ir reikalavimų gali trenkti elektros smūgis, kilti gaisras, galima susižaloti ar sužaloti kitus asmenis.

### **Išsaugokite šią instrukciją, kad ir ateityje galėtumėte ja pasinaudoti.**

 Nepardėkite naudoti šio elektrinio įrankio, kol atidžiai neperskaitėte ir gerai nesupratote šios naudojimo instrukcijos bei pridėtų „Bendrųjų saugos nuorodų“ (leidinio numeris 3 41 30 465 06 0). Išsaugokite išvardytus dokumentus, kad ir ateityje galėtumėte jais pasinaudoti, ir atiduokite juos kartu su elektriniu įrankiu, jei perduodate ar parduodate jį kitam savininkui.

Taip pat laikykitės specialiųjų nacionalinių darbo saugos reikalavimų.

### **Naudojimas pagal paskirtį, naudojimo ribos:**

Rankomis valdomas juostinis šlifuoklas yra skirtas sausuoju būdu šlifuoti ir poliruoti metaliniams paviršiams su FEIN aprobuotais darbo įrankiais ir papildoma įranga nuo atmosferos poveikio apsaugotoje aplinkoje.

Naudokite tik ant stabilaus pagrindo.

Elektrinis įrankis yra skirtas specializuotam personalui valdyti nuolatiniame kasdieniam naudojimui.

Juostinis šlifuoklas nėra skirtas medienai, mineralinėms medžiagoms, magniui ir kompozicinėms medžiagoms (pvz., CFK/GFK) apdirbti.

Aplinkoje, kurioje yra trikdžių, galimas eksploatavimo kokybės sumažėjimas, pvz., laikinas gedimas, laikinas funkcijos arba tam tikros darbinės charakteristikos suprastėjimas, kuriam pašalinti reikalingas operatoriaus įsikišimas.

Šį elektrinį įrankį taip pat galima naudoti su pakankamos galios kintamosios srovės generatoriais, atitinkančiais ISO 8528 standartą, gaminio kokybės G2. Įrankis šio standarto neatitinka, jei vadinamasis netiesinių iškraipymų koeficientas viršijamas 10 %. Jei abejojate, išsiaiškinkite apie naudojamą generatorių.

### **Specialiosios saugos nuorodos.**

**Elektrinį įrankį laikykite už izoliuotų rankenų, nes šlifavimo paviršius gali paliesti savo jungiamąjį laidą.** Pažeidus laidą, kuriuo teka elektros srovė, metalinėse prietaiso dalyse gali atsirasti įtampa ir trenkti elektros smūgis.

### **Kitos saugos nuorodos**

**Dirbkite su asmeninėmis apsaugos priemonėmis. Atitinkamai pagal atliekamą darbą užsidėkite viso veido apsaugos priemonės, akių apsaugos priemonės ar apsauginius akinius. Jei nurodyta, užsidėkite apsauginį respiratorių nuo dulkių, klausos apsaugos priemonės, apsaugines pirštines ir specialią prijuostę, kuri apsaugos jus nuo smulkių šlifavimo ir ruošinio dalelių.** Akys turi būti apsaugotos nuo skriejančių svetimkūnių, atsirandančių atliekant įvairius darbus. Respiratorių arba apsauginę kaukę turi išfiltruoti darbo metu kylančias dulkes. Dėl ilgalaikio ir stipraus triukšmo poveikio galite prarasti klausą.

**Dirbdami nedėvėkite laisvų drabužių ar papuošalų, o ilgus plaukus susiriškite.** Nepaisant esančių apsauginių įtaisų, besisukančios dalys laisvus daiktus gali įtraukti ir jus sužaloti.

**Nenaudokite susidėvėjusių, įtrūkusių arba labai susidėvusių šlifavimo juostų. Su šlifavimo juostomis elkitės atsargiai ir sandėliuokite jas laikydamiesi gamintojo nurodymų. Šlifavimo juostų nesulenkite!** Pažeistos šlifavimo juostos gali nutrūkti, išlėkti ir sužaloti.

**Niekada nelieskite besisukančios šlifavimo juostos ir nekiškite rankų po apsaugine skarda.** Iškyla susižalojimo pavojus.

**Visada naudokite prie mašinos esančius apsauginius įtaisus.** Apsauginiai įtaisai turi būti saugiai sumontuoti prie mašinos taip, kad būtų pasiekiamas didžiausias saugumas. Apsauginius įtaisus operatorius turi saugoti nuo į aplinką išmetamų šlifavimo dalelių ir netyčinio susilietimo su šlifavimo juosta.

**Dėmesio: gaisro ir sproginio pavojus!** Šlifuojant metalus (pvz., aliuminį, magnį) susidaro dulkės, kurios gali būti degios arba sprogios. Nenaudokite mašinos arti degių medžiagų. Kibirkštys šias medžiagas gali uždegti.

**Stebėkite, kad skriejančios kibirkštys nesužalotų kitų asmenų.** Pašalinkite netoliese esančias degias medžiagas. Šlifuojant metalus susidaro kibirkščių srautas.

**Įtvirtinkite ruošinį.** Saugiau dirbti, kai ruošinys įtvirtintas veržimo įrangoje nei laikomas rankoje.

**Apdirbamas plotas gali labai įkaisti.** Nelieskite jo rankomis.

**Pasirūpinkite, kad kiti asmenys būtų saugiu atstumu nuo jūsų darbo zonos.** Kiekvienas, įžengęs į darbo zoną, turi būti su asmeninėmis apsaugos priemonėmis.

Ruošinio gabalėliai ar atskilusios darbo įrankio dalelės gali skrieti dideliu greičiu ir sužeisti net už tiesioginės darbo zonos ribų esančius asmenis.

**Saugokite, kad tinklo kabelio nepaliestų šlifavimo juosta.** Nesuvaldžius prietaiso, jis gali perpjauti maitinimo laidą arba jį įtraukti, ir jūsų plaštaka ar ranka gali patekti į šlifavimo juosta.

**Niekada nepadėkite elektrinio įrankio, kol šlifavimo juosta visiškai nesustojo.** Šlifavimo juosta gali prisiliesti prie paviršiaus, ant kurio dedate elektrinį įrankį, ir elektrinis įrankis gali tapti nebevaldomas.

**Niekada neneškite įjungto elektrinio įrankio.** Dėl atsitiktinio sąlyčio su šlifavimo juosta gali būti įtraukti jūsų drabužiai ir dėl to galimi sužalojimai.

**Įsitinkinkite, kad šlifavimo juosta pritvirtinta pagal gamintojo nurodymus.** Sumontuotos šlifavimo juostos turi laisvai sukstis. Netinkamai sumontuotos šlifavimo juostos dirbant gali atsilaisvinti ir būti išsviestos.

**Nenukreipkite elektrinio įrankio į save, kitus asmenis ar gyvūnus.** Aštrios šlifavimo juostos kelia sužalojimų pavojų.

**Tvirtai laikykite elektrinį įrankį.** Galimas trumpalaikis didelis reakcijos jėgų momentas.

**Niekada nelieskite besisukančios šlifavimo juostos.** Iškyla susižalojimo pavojus.

**Draudžiama prie elektrinio įrankio prisukti ar prikniedyti lenteles ar ženklus.** Pažeista izoliacija neapsaugo nuo elektros smūgio.

**Nenaudokite jokios papildomos įrangos, kurios specialiai nesukūrė arba neaprobavo elektrinio įrankio gamintojas.** Tai, kad papildomą įrangą galima pritvirtinti prie įrankio, nereiškia, kad bus saugu naudoti.

**Nemetaliniais įrankiais reguliariai valykite elektrinio įrankio ventiliacines angas.** Variklio ventiliatorius į korpusą traukia dulkes. Jei metalo dulkių prisirenka per daug, iškyla elektros smūgio pavojus.

**Nesilieskite prie įžemintų paviršių, pvz., vamzdžių, radiatorių, viryklių ir šaldytuvų. Kai jūsų kūnas įžemintas, elektros smūgio rizika yra didesnė.** Tam tikromis sąlygomis galima mašinos komponentų elektrostatinė įkrova.

**Prieš pradėdami eksploatuoti, patikrinkite, ar nepažeistas maitinimo laidas ir tinklo kištukas.**

**Patarimas: elektrinį įrankį visada naudokite su nuotėkio srovės apsauginiu jungikliu (RCD), kurio išmatuota nuotėkio srovė 30 mA arba mažesnė.**

### **Kaip elgtis su kenksmingomis dulkėmis**

Šiuo įrankiu apdorojant medžiagas susidaro dulkės. Pavojingos gali būti dulkės, pvz., asbesto ir medžiagų, kurių sudėtyje yra asbesto, dažų, kurių sudėtyje yra švino, metalų, kai kurių rūšių medienos, mineralų, medžiagų, kurių sudėtyje yra uolienu, silikato dalelių, dažų tirpiklių, medienos apsaugos priemonių, neapaugančių dažų. Įkvėpus tokių dulkių ir nuo sąlyčio su tokiomis dulkėmis gali kilti alerginės reakcijos, kvėpavimo takų ligos, vėžiniai susirgimai ir vaisingumo sutrikimai. Rizika, kylanti įkvėpus dulkių, priklauso nuo dulkių koncentracijos darbo vietoje. Naudokite esamoje situacijoje tinkamą įrangą susidarantioms dulkėms nusiurbti bei asmenines apsaugos priemones ir pasirūpinkite geru vėdinimu darbo vietoje. Medžiagas, kurių sudėtyje yra asbesto, apdoroti patikėkite specialistams.

Medienos ir lengvųjų metalų dulkės, karšti šlifavimo dulkių ir cheminių medžiagų mišiniai, esant nepalankioms sąlygoms, gali savaime užsidegti ar sukelti sprogimą. Saugokite, kad kibirkščiai srautas nebūtų nukreiptas į dulkių surinkimo dėžutę, kad elektrinis įrankis ir šlifuojamas ruošinys neįkaistų; laiku ištuštinkite dulkių surinkimo dėžutę, laikykitės ruošinio gamintojo pateiktų apdorojimo nuorodų bei jūsų šalyje galiojančių atitinkamų medžiagų apdorojimo taisyklių.

### **Plaštakas ir rankas veikianti vibracija**

Šioje instrukcijoje pateiktas vibracijos lygis buvo išmatuotas pagal EN 62841 normoje standartizuotą matavimo metodą, ir lyginant elektrinius įrankius jį galima naudoti. Jis skirtas vibracijos poveikiui laikinai įvertinti.

Nurodytas vibracijos lygis atspindi pagrindinius elektrinio įrankio naudojimo atvejus. Tačiau jeigu elektrinis įrankis naudojamas kitokiai paskirčiai, su kitokiais darbo įrankiais arba jeigu jis nepakankamai techniškai prižiūrimas, vibracijos lygis gali kisti. Tokiu atveju vibracijos poveikis per visą darbo laikotarpį gali žymiai padidėti.

Norint tiksliai įvertinti vibracijos poveikį, reikia atsižvelgti ir į laiką, per kurį prietaisas buvo išjungtas arba, nors ir veikė, bet nebuvo naudojamas. Tai įvertinus, vibracijos poveikis per visą darbo laiką žymiai sumažės.

Dirbančiam nuo vibracijos poveikio apsaugoti paskirkite papildomas apsaugos priemones, pvz.: elektrinių ir darbo įrankių techninę priežiūrą, rankų šildymą, darbo eigos organizavimą.

## Apžvalga

- 1 Priekinė rankena (izoliuotas rankenos paviršius)
- 2 Užpakalinė rankena (izoliuotas rankenos paviršius)
- 3 Apsaugo nuo kibirkščių veržlė
- 4 Apsaugas nuo kibirkščių
- 5 Svirtis šlifavimo juostai keisti
- 6 Įjungimo-išjungimo jungiklis
- 7 Kontaktinis diskas
- 8 Varžtai šlifavimo juostai reguliuoti
- 9 Veržlės šlifavimo juostai reguliuoti
- 10 Lygi šlifavimo atrama
- 11 Šlifavimo juosta
- 12 Pavaros diskas
- 13 Išankstinio sūkių nustatymo regulatoriaus ratukas
- 14 Izoliuotas elektrinio įrankio rankenos paviršius

## Nustatymai.

**Prieš atliekant bet kokius elektrinio įrankio reguliavimo ar priežiūros darbus reikia ištraukti kištuką iš elektros tinklo lizdo.**

### Rankenos nustatymas (2 pav.).

Rankeną (1) galima užfiksuoti vienoje iš 3 padėčių. Atlaisvinkite rankeną. Nustatykite rankeną į jos darbinę padėtį ir vėl ją pritvirtinkite.

### Juostos eigos reguliavimas (3 pav.).

Įjunkite mašiną ir patikrinkite juostos eigą. Jei juosta juda ne per vidurį, atsukite varžtą (8) ir pasukite veržlę (9) veržliarakčiu (10 mm) priklausomai nuo situacijos į dešinę arba kairę.

### Šlifavimo juostos keitimas (4 pav.).

Pasukite svirtį (5) į dešinę. Šlifavimo juosta dabar yra visiškai laisva ir ją galima nuimti. Uždėkite naują šlifavimo juostą. Rodyklių, pavaizduotų ant šlifavimo juostos vidinės pusės ir elektrinio įrankio korpuso, kryptys turi sutapti. Pasukite svirtį (5) į kairę ir patikrinkite, ar šlifavimo juosta yra per vidurį. Reguliariai tikrinkite juostos eigą. Kiekvieną kartą keisdami šlifavimo juostą, patikrinkite ar nepažeisti juostos ritinėliai. Pažeistus juostos ritinėlius pakeiskite. Patikrinkite pavaros diską (12) ir kontaktinį diską (7) kiekvieną kartą keisdami šlifavimo juostą, ar jie nesusidėvėjo ir nėra pažeisti. Paveskite pakeisti pažeistas dalis.

### Izoliuoti rankenų paviršiai (5 pav.).

Elektrinį įrankį laikykite už izoliuotų rankenų paviršių (1), (2) ir (14).

### Apsaugo nuo kibirkščių keitimas

Atsukite veržlę (3) ir nuimkite apsaugą nuo kibirkščių (4). Uždėkite naują apsaugą nuo kibirkščių ir priveržkite veržlę (3).

## Naudojimo instrukcija



Patikrinkite, ar švarus ruošinys, kurį reikia apdirbti. Prieš apdirbimą pašalinkite pašalininius objektus.



Nešlifaukite pavaros disko srityje (12).



**Nenaudokite elektrinio įrankio šlapiomis arba drėgnomis rankomis.**

### Įjungimas ir išjungimas (6 pav.).

Die **Apsauga nuo savaiminio įsijungimo** neleidžia juostiniam šliuokliui vėl įsijungti, jei dirbant, kad ir trumpam, pvz., ištraukus kištuką, buvo nutrauktas srovės tiekimas.

#### Įjungimas:

Paspauskite įjungimo-išjungimo jungiklį (6) ties rievėtu paviršiumi žemyn ir tada pastumkite į priekį.

#### Išjungimas:

Paspauskite įjungimo-išjungimo jungiklį (6) žemyn.

### Juostos greičio nustatymas (7 pav.).

Sritį galima keisti tolygiai.

Pasukite nustatymo ratuką (13) tarp „1“ mažiausiam juostos greičiui ir „6“ didžiausiam juostos greičiui.

## Techninė priežiūra ir remonto dirbtuvės.



Esant ekstremalioms eksploataavimo sąlygoms, apdorojant metalus elektrinio įrankio viduje gali susikaupti laidžių dulkių. Gali būti pažeidžiama elektrinio įrankio apsauginė izoliacija. Elektrinio įrankio vidų per ventiliacines angas dažnai prapūskite sausu suslėgtu oru, kuriame nėra alyvos, ir prijunkite nuotėkio srovės apsauginį išjungiklį (F1).

Atnaujinkite pasenusius ir nusitrynusius lipdukus ir įspėjamašias nuorodas.

Gaminius kurie lietsi su asbestu, draudžiama perduoti remontui. Asbestu užterštus gaminius šalinkite pagal jūsų šalyje asbesto turinčių atliekų tvarkymą reglamentuojančius tesės aktus.

Jei pažeidžiamas elektrinio įrankio jungiamasis laidas, jį turi pakeisti gamintojas arba gamintojo atstovas.

Naudokite tik originalias atsargines dalis.

Šio elektrinio įrankio atsarginių dalių naujausia sąrašą rasite internete [www.fein.com](http://www.fein.com).

**Šias dalis, jei reikia, galite pakeisti patys:** šlifavimo juostą (11), rankenas (1 + 2), apsaugą nuo kibirkščių (4)

## Įstatyminė garantija ir savanoriška gamintojo garantija.

Gaminiui įstatyminė garantija suteikiama pagal šalyje, kurioje buvo pateiktas rinkai, galiojančius įstatyminius aktus. Be to, FEIN suteikia garantiją pagal FEIN gamintojo garantinį raštą.

Jūsų elektrinio įrankio tiekiamame komplekte gali būti tik dalis šioje naudojimo instrukcijoje aprašytos ar pavaizduotos papildomos įrangos.

## Atitikties deklaracija.

**CE deklaracija** galioja tik Europos Sąjungos ir ELPA (Europos laisvosios prekybos asociacijos) šalyse ir tik ES arba ELPA rinkai skirtiems gaminiams. Pateikus gaminį į ES rinką, UKCA ženklas netenka galios.

**UKCA deklaracija** galioja tik Jungtinės Karalystės (Anglijos, Velso ir Škotijos) rinkai ir tik Jungtinės Karalystės rinkai skirtiems produktams. Pateikus gaminį į JK rinką, CE ženklas netenka galios.

Firma FEIN savo atsakomybės ribose patvirtina, kad šis produktas atitinka šios instrukcijos paskutiniame puslapyje nurodytus specialiuosius reikalavimus.

Techninė byla laikoma:

C. & E. Fein GmbH

Hans-Fein-Straße 81

73529 Schwäbisch Gmünd-Bargau, Germany

## Aplinkosauga, šalinimas.

Pakuotės, nebetinkami naudoti elektriniai įrankiai ir papildoma įranga turi būti perdirbami aplinkai nekenksmingu būdu.

Dėl savo sudėtinių medžiagų ir savybių šlifavimo juostos paprastai turi būti tinkamai utilizuojamos kaip pavojingos atliekos pagal regionines utilizavimo taisykles.

## Papildomos įrangos pasirinkimas

Naudokite tik originalią FEIN papildomą įrangą.























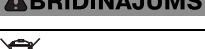

Papildoma įranga turi būti skirta naudojamam elektrinio įrankio tipui.

- Šlifavimo juosta / neaustinės medžiagos juosta ISO 2976 – 50 x 1000 mm, maks. juostos storis 5 mm
- Šlifavimo juosta 50 x 1150 mm, maks. juostos storis 5 mm (tik GHBR)
- Modulis GHBD
- Modulis GHBM
- Modulis GHBR (naudojamas tik su GHB 15-50 Inox)

## Oriģinālās lietošanas pamācības tulkojums.

### Lietotie simboli, saīsinājumi un jēdzieni.

Šajā lietošanas rokasgrāmatā un, ja piemērojams, uz iekārtas izmantotie simboli tiek izmantoti, lai pievērstu jūsu uzmanību iespējamām apdraudējumiem, strādājot ar to.

Simbols, apzīmējums	Izskaidrojums
	Noteikti izlasiet izstrādājumam pievienotos dokumentus, tai skaitā lietošanas pamācību un vispārējos drošības noteikumus.
	Ievērojiet blakusesošajā tekstā vai grafiskajā attēlā sniegtos norādījumus!
	Ievērojiet blakusesošajā tekstā vai grafiskajā attēlā sniegtos norādījumus!
	Vispārēja aizlieguma zīme. Šāda darbība ir aizliegta.
	Pirms šīs darba operācijas atvienojiet izstrādājuma kontaktdakšu no elektrotīkla kontaktligzdas. Pretējā gadījumā elektroinstrumenti var pēkšņi sākt darboties, radot savainojumus.
	Nepieskarieties elektroinstrumenta rotējošajām daļām.
	Darba laikā izmantojiet ierīces acu aizsardzībai.
	Darba laikā izmantojiet ierīces ausu aizsardzībai.
	Darba laikā izmantojiet ierīces aizsardzībai pret putekļiem.
	Darba laikā izmantojiet roku aizsargu.
	Šis apzīmējums norāda uz elektroinstrumenta atbilstību Eiropas Kopienas direktīvām.
	Apstiprina elektroinstrumenta atbilstību Lielbritānijas (Anglija, Velsa, Skotija) direktīvām.
	Attiecas tikai uz Ķīnu: vides aizsardzības ilgums izstrādājuma normālas lietošanas gadījumā ir 10 gadi.
	Šis norādījums ir saistīts ar iespējamu bīstamu situāciju, kas var izraisīt smagu savainojumu vai pat nāvi.
	Nolietotie elektroinstrumenti, kā arī citi elektrotehniskie un elektriskie izstrādājumi jāsavāc atsevišķi un jānogādā otrreizējai pārstrādei apkārtējai videi nekaitīgā veidā.
	Izstrādājums ar divkāršu vai pastiprinātu aizsardzību
	Ieslēgt
	Izslēgt
	Fiksēts
	Nav fiksēts
	Neliels slīpentes ātrums
	Liels slīpentes ātrums
	Rotācijas virziens
	Var saturēt ciparus vai burtus
	Marķēšana iekšējām vajadzībām



Apzīmējums	Starptautiskā mērvienība	Nacionālā mērvienība	Izskaidrojums
$v_0$	m/s	m/s	Slīplentes ātrums
$P_1$	W	W	Patērējamā jauda
$P_2$	W	W	Piegādātā jauda
$U$	V	V	Izmērītais spriegums
$f$	Hz	Hz	Frekvence
$l_1$	mm	mm	Slīplentes garums
$l_2$	mm	mm	Slīplentes platumš
	kg	kg	Svars atbilstoši EPTA-Procedure 01
$L_{pA}$	dB	dB	Trokšņa spiediena līmenis
$L_{wA}$	dB	dB	Trokšņa jaudas līmenis
$L_{pCpeak}$	dB	dB	Trokšņa spiediena piķa vērtību līmenis
$K_{...}$			Izkliede
$a$	$m/s^2$	$m/s^2$	Vibrācijas paātrinājuma vērtība atbilstoši standartam EN 62841 (vektoru summa trim virzieniem)
	m, s, kg, A, mm, V, W, Hz, N <sub>2</sub> , °C, dB, min, $m/s^2$	m, s, kg, A, mm, V, W, Hz, N <sub>2</sub> , °C, dB, min., $m/s^2$	Pamata un atvasinātās mērvienības atbilst starptautiskajai mērvienību sistēmai <b>SI</b> .

## Jūsu drošībai.

### **⚠ BRĪDINĀJUMS** Uzmanīgi izlasiet visus drošības noteikumus un norādījumus.

Drošības noteikumu un norādījumu neievērošana var radīt priekšnoteikumus elektriskajam triecienam, izraisīt aizdegšanos un/vai būt par cēloni smagam savainojumam.

### **Uzglabājiet drošības noteikumus un norādījumus turpmākai izmantošanai.**



Nelietojiet šo elektroinstrumentu, pirms uzmanīgi un ar pilnīgu izpratni nav izlasīta šī lietošanas pamācība, kā arī tai pievienotie „Vispārējie drošības noteikumi“ (izdevuma numurs 3 41 30 465 06 0). Uzglabājiet minētos pavaddokumentus turpmākai izmantošanai un elektroinstrumenta tālāknodošanas vai pārdošanas gadījumā nododiet tos jaunajam īpašniekam. Ievērojiet arī spēkā esošos nacionālos darba aizsardzības likumdošanas aktus.

### **Paredzētais lietojums, lietošanas ierobežojumi:**

Ar roku darbināmā lentes slīpmašīna sausai lentes slīpēšanai un metāla virsmu pulēšanai ar Fein apstiprinātiem instrumentiem un piederumiem laikapstākļu aizsargātā vidē.

Lietojiet tikai uz stabilas virsmas.

Elektriskais darbarīks ir paredzēts lietošanai specializētam personālam, bet ne ilgstošai izmantošanai ikdienā.

Lentes slīpmašīna nav paredzēta koksnes, minerālmateriālu, magnija, plastmasas un šķiedru kompozītu (piemēram, CFRP/GRP) apstrādei.

Nelabvēlīgos darba apstākļos var parādīties instrumenta darbības traucējumi, kas var izpausties kā īslaicīga kļūme, funkciju ierobežojumi vai darbības traucējumi izvēlētajā lietošanas režīmā un kuru novēršanai ir nepieciešama lietotāja iejaukšanās.

Šis elektroinstrumentu ir paredzēts darbināšanai arī no maiņstrāvas ģeneratoriem, kas spēj nodrošināt pietiekamu jaudu un atbilst standartam ISO 8528, kā arī izpildījuma klasei G2. Šis standarts nav piemērojams, ja tā saucamais nelineāro kropļojumu koeficients pārsniedz 10 %. Šaubu gadījumā ievāciet sīkaku informāciju par izmantojamo ģeneratoru.

### **Īpašie drošības noteikumi.**

**Turiet elektroinstrumentu aiz izolētām satvēriena virsmām, jo slīpēšanas virsma var atsīties pret savu savienojuma kabeli.** Strāvas padeves līnijas bojājumi var aktivizēt metāla aprīkojuma daļas un izraisīt elektriskās strāvas triecienu.

### **Citi drošības noteikumi**

**Lietojiet individuālos darba aizsardzības līdzekļus. Atkarībā no veicamā darba rakstura izvēlieties pilnu sejas aizsargu, noslēdzotās aizsargbrilles vai parastās aizsargbrilles. Lai aizsargātos no lidojošajām slīpēšanas darbinstrumenta un apstrādājamā materiāla daļiņām, pēc vajadzības lietojiet putekļu aizsargmasku, ausu aizsargus un aizsargcimdus vai arī īpašu priekšautu.** Lietotāja acis jāpasargā no lidojošajiem svešķermeņiem, kas dažkārt rodas darba gaitā. Putekļu aizsargmaskai vai respiratoram jāpasargā lietotāja elpošanas ceļi no putekļiem, kas veidojas darba laikā. Ilgstoši atrodoties stipra trokšņa iespaidā, var rasties paliekoši dzirdes traucējumi.



## Vibrācijas iedarbība uz rokām un delnām

Šajā pamācībā norādītais vibrācijas līmenis ir izmērīts atbilstoši standartā EN 62841 noteiktajai procedūrai un var tikt lietots elektroinstrumentu salīdzināšanai. To var izmantot arī vibrācijas radītās papildu slodzes iepriekšējai novērtēšanai.

Norādītais vibrācijas līmenis ir attiecināms uz elektroinstrumenta galvenajiem pielietojuma veidiem. Ja elektroinstrumenti tiek lietoti netipiskiem mērķiem, kopā ar netipiskiem darbinstrumentiem vai nav vajadzīgajā veidā apkalpots, tā vibrācijas līmenis var atšķirties no šeit norādītajām vērtībām. Tas var ievērojami palielināt vibrācijas radīto papildu slodzi zināmam darba laika posmam.

Lai precīzi izvērtētu vibrācijas radīto papildu slodzi zināmam darba laika posmam, jāņem vērā arī laiks, kad elektroinstrumenti ir izslēgti vai arī darbojas, taču faktiski netiek izmantots paredzētā darba veikšanai. Tas var ievērojami samazināt vibrācijas radīto papildu slodzi zināmam darba laika posmam.

Veiciet papildu pasākumus, lai pasargātu strādājošo personu no vibrācijas kaitīgās iedarbības, piemēram, šādus: savlaicīgi veiciet elektroinstrumenta un darbinstrumentu apkalpošanu, novērsiet roku atdzišanu un pareizi plānojat darbu.

## Īsumā.

- 1 Priekšējais rokturis (Izolēta satvēriena virsma)
- 2 Aizmugurējais rokturis (Izolēta satvēriena virsma)
- 3 Uzgrieznis aizsardzībai pret dzirkstelēm
- 4 Aizsardzība pret dzirkstelēm
- 5 Slīpēšanas siksnas maiņas svira
- 6 Ieslēdzējs
- 7 Kontaktpaplāksne
- 8 Skrūves slīpēšanas lentes regulēšanai
- 9 Uzgrieznis slīpēšanas lentes regulēšanai
- 10 Virsmu slīpēšanas balsts
- 11 Slīpēšanas lente
- 12 Piedziņas paplāksne
- 13 Pirkstrats griešanās ātruma priekšiestādīšanai
- 14 Izolēts satvērēja virsmas elektroinstrumenti

## Iestatījumi.

**Pirms elektroinstrumenta apkopes vai apkalpošanas izvelciet tā elektrokabeļa kontaktdakšu no barojošā elektrotīkla kontaktligzdas.**

### Noregulējiet rokturi (attēls 2).

Rokturi (1) var fiksēt 3 dažādās pozīcijās.

Atbrīvojiet rokturi.

Pārvietojiet rokturi darba pozīcijā un nostipriniet to vēlreiz.

### Noregulējiet siksnas darbību (attēls 3).

Ieslēdziet iekārtu un pārbaudiet, vai lente darbojas.

Ja lente nedarbojas pa vidu, atskrūvējiet skrūvi (8) un pagrieziet uzgriezni (9) ar atslēgu (10 mm) pēc nepieciešamības pa labi vai pa kreisi.

## Nomainiet slīpēšanas lenti (attēls 4).

Pagrieziet sviru (5) pa labi. Slīpēšanas lente tagad ir vajīga, un to var noņemt.

Uzlieciet jaunu slīpēšanas lenti. Pārliecinieties, ka bultiņu virzieni slīpēšanas lentes iekšpusē un elektroinstrumenta korpusā sakrīt.

Pagrieziet sviru (5) pa kreisi un pārbaudiet, vai slīpēšanas lente atrodas vidū. Regulāri pārbaudiet lentes virzību.

Katru reizi, nomainot slīpēšanas lenti, pārbaudiet, vai lentes rullīšos nav bojājumu. Nomainiet bojātos lentes rullīšus.

Pārbaudiet piedziņas paplāksni (12) un kontaktpaplāksni (7), vai tiem nav nodiluma un bojājumu katru reizi, kad slīpēšanas lente tiek nomainīta. Nomainiet bojātās daļas.

## Izolēta satvēršanas virsma (attēls 5).

Turiet elektroinstrumentu aiz izolētajām satvēršanas virsmām (1), (2) un (14).

## Dzirksteļu aizsarga maiņa

Atskrūvējiet uzgriezni (3) un izņemiet dzirksteļu aizsargu (4). Ievietojiet jauno dzirksteļu aizsargu un pievelciet uzgriezni (3).

## Lietošanas instrukcijas.

! Pārbaudiet apstrādājamo sagatavi, vai tai nav piesārņojuma. Pirms apstrādes noņemiet svešķermeņus.

! Neslīpējiet piedziņas paplāksnes zonā (12).

**⚠ BRĪDINĀJUMS** Nedarbiniet elektroinstrumentu ar mitrām vai slapjām rokām.

## Ieslēgšana un izslēgšana (attēls 6).

**Atkārtotas startēšanas bloķēšana** neļauj lentes slipmašīnai automātiski ieslēgties, ja strāvas padeve darba laikā tiek izslēgta, piemēram, tikai īsu brīdi pārtraukuma, pavelkot strāvas kontaktdakšu.

### Ieslēgšana:

Nospiediet rievotās virsmas ieslēgšanas/izslēgšanas slēdzi (6) uz leju un pēc tam pabīdīet to uz priekšu.

### Izslēgšana:

Nospiediet ieslēgšanas/izslēgšanas slēdzi (6) uz leju.

## Pielāgojiet lentes ātrumu (attēls 7).

Diapazonu var mainīt pakāpeniski.

Pagrieziet regulēšanas riteni (13) starp „1”, lai iegūtu mazāko lentes ātrumu, un „6”, lai iegūtu lielāko lentes ātrumu.

## Azturēšana darba kārtībā un klientu apkalpošanas dienests.



Ārkārtējos darba apstākļos, apstrādājot metālus, elektroinstrumenta iekšpusē var uzkrāties vadītspējīgi putekļi. Var tikt ietekmēta elektroinstrumenta aizsargizolācija. Caur ventilācijas spraugām regulāri izpūtiet elektroinstrumenta iekšpusi ar sausu, bezelļas saspiestu gaisu un pievienojiet diferenciālās strāvas automātisko slēdzi (FI).

Atjaunojiet brīdinošās uzlīmes uz instrumenta, ja tās ir novecojušas vai nolietotājušas.

Izstrādājumus, kas ir saskārušies ar azbestu, nedrīkst izmantot, veicot remontu. Utilizējiet ar azbestu piesārņotus izstrādājumus atbilstoši valstī spēkā esošajiem priekšrakstiem par azbestu saturošu atkritumu utilizēšanu.

Ja ir bojāts elektroinstrumenta savienojošais vads, tas jānomaina, griežoties pie ražotāja vai pie tā pārstāvja. Izmantojiet tikai oriģinālās rezerves daļas.

Šā elektroinstrumenta aktuālais rezerves daļu saraksts ir atrodams interneta vietnē [www.fein.com](http://www.fein.com).

**Vajadzības gadījumā lietotājs var saviem spēkiem nomaiņīt šādas daļas:** Slīpēšanas lente (11), rokturi (1 + 2), dzirksteļu aizsargs (4)

## Garantija.

Garantija izstrādājumam tiek noteikta atbilstoši spēkā esošajai tās valsts likumdošanai, kurā izstrādājums ir ticis laists pārdošanā. Bez tam firma FEIN nosaka izstrādājumam garantiju atbilstoši FEIN garantijas deklarācijai.

Elektroinstrumenta piegādes komplektā var netikt iekļautas visas šajā lietošanas pamācībā aprakstītās un attēlotās daļas.

## Atbilstības deklarācija.

**CE apliecinājums** ir derīgs tikai Eiropas Savienības un EBTA (Eiropas Brīvās tirdzniecības asociācijas) valstīm un tikai izstrādājumiem, kas paredzēti ES vai EBTA tirgum. Pēc izstrādājuma laišanas ES tirgū UKCA zīme zaudē derīgumu.

**UKCA apliecinājums** attiecas tikai uz Lielbritānijas tirgu (Anglija, Velsa un Skotija) un tikai uz izstrādājumiem, kas paredzēti Apvienotās Karalistes tirgum. Pēc produkta laišanas ES tirgū CE zīme zaudē derīgumu.

Firma FEIN ar pilnu atbildību deklarē, ka šis izstrādājums atbilst šīs lietošanas pamācības pēdējā lappusē minētajām spēkā esošajām direktīvām.

Tehniskā dokumentācija no:

C. & E. Fein GmbH  
Hans-Fein-Straße 81

73529 Schwäbisch Gmünd-Bargau, Germany

## Vides aizsardzība, atbrīvošanās no nolietotajiem izstrādājumiem.

Nolietotie elektroinstrumenti, to iesaiņojums un piederumi jānogādā otrreizējai pārstrādei apkārtējai videi nekaitīgā veidā.

Slīpēšanas lentes parasti ir profesionāli jāiznīcina kā bīstamie atkritumi saskaņā ar reģionālajiem utilizācijas noteikumiem sastāvdaļu un īpašību dēļ.

## Piederumu izvēle

Izmantojiet vienīgi FEIN oriģinālos piederumus.





















Piederumam jāatbilst elektroinstrumenta tipam.

- Slīpēšanas lente/neausta lente ISO 2976 – 50 x 1000 mm, maks. lentes biezums 5 mm
- Slīpēšanas sikсна 50 x 1150 mm, maks. lentes biezums 5 mm (tikai GHBR)
- GHBD modulis
- GHBM modulis
- GHBR modulis (var izmantot tikai kopā ar GHB 15-50 Inox)

正本使用说明书的翻译。

## 使用的符号，缩写和代名词。

本使用说明书中或是机器上的符号，是用来提醒您在操作本机器时可能发生的危险。

符号，图例	解说
	务必阅读附带的文件，例如使用说明书以及一般性的安全提示。
	请遵循旁边文字或插图的指示！
	请遵循旁边文字或插图的指示！
	一般性的禁止符号。禁止执行此步骤。
	进行这个步骤前，先从电源插座上拔出插头。否则可能因为不小心开动电动工具而造成伤害。
	不可以触摸电动工具的转动部件。
	工作时必须戴上护目镜。
	工作时必须戴上耳罩。
	工作时要戴上防尘面具。
	工作时要戴上工作手套。
CE	证明此电动工具符合欧洲共同体的规定标准。
UK CA	确认电动工具符合英国（英格兰，威尔士，苏格兰）的法规。
	仅适用于中国： 在正常的使用状况下，本产品的环保期限为 10 年。
 警告	本提示指出潜伏的危险状况。它们可能导致严重的伤害甚至造成死亡。
	分开收集损坏的电动工具，电子和电动产品，并且以符合环保要求的方式回收可利用的资源。
	本产品为双重绝缘或加强绝缘
	开动
	关闭
	锁定
	解锁
	低速打磨
	高速打磨
	转向
(**)	可以包含数字或字母
(Ax - Zx)	供内部使用的标签

符号	国际通用单位	本国使用单位	解说
$v_0$	m/s	米 / 秒	砂带转速
$P_1$	W	瓦	输入功率
$P_2$	W	瓦	输出功率
$U$	V	伏	额定电压
$f$	Hz	赫兹	频率
$l_1$	mm	毫米	砂带长度
$l_2$	mm	毫米	砂带宽度
	kg	公斤	重量符合 EPTA-Procedure 01 的规定
$L_{pA}$	dB	分贝	声压水平
$L_{wA}$	dB	分贝	声功率水平
$L_{pCpeak}$	dB	分贝	最高声压水平
$K...$			不确定性系数
$A$	$m/s^2$	米 / 秒 <sup>2</sup>	振荡发射值根据 EN 62841 (三向矢量和)
	m, s, kg, A, mm, V, W, Hz, N, °C, dB, min, $m/s^2$	米, 秒, 公斤, 安培, 毫米, 伏特, 瓦, 赫兹, 牛顿, 摄氏度, 分贝, 分, 米 / 秒 <sup>2</sup>	国际性单位系统 SI 中的标准单位和引用单位。

## 有关您的安全。

**警告** 阅读所有的安全规章和指示。如未遵循安全规章和指示，可能遭受电击，产生火灾和 / 或造成严重伤害。

妥善保存所有的安全规章和指示以便日后查阅。



详细阅读並彻底了解本使用说明书和附带的“一般性安全规章”(书目码 3 41 30 465 06 0)后，才可以使用本电动工具。妥善保存上述文件以方便日后查阅。赠送或贩卖本电动工具时，务必把这些文件转交给受赠者或买主。

同时也要注意各国有关的工作安全规定。

### 按照规定使用机器、使用限制：

手提式带磨机，如果安装了 FEIN 许可的安装件和附件，可以在能够遮蔽风雨的工作场所，在金属表面进行干式砂带研磨和抛光。

仅在稳定的表面上使用。

本电动工具应由合格人员操作，不适用于经常性的日常用途。

本带磨机不适用于加工木材、矿物材料、镁、塑料和纤维复合材料（例如 CFRP / GFRP）。

在受干扰的环境中，可能会降低操作品质，例如机器暂时丧失功能，暂时降低功能或暂时无法如预期地操作机器，此时操作人员必须及时采取应急措施以便排除障碍。

本电动工具也可以连接在足够功率的交流发电机上使用。该发电机必须符合 ISO 8528 的标准并且是 G2 装备等级。但是如果逾越了 10 % 的所谓畸变因素，便不算符合上述的标准。如有疑问必须询问有关发电机的细节。

### 特殊的安全指示。

要握住绝缘手柄操作电动工具，因为研磨面可能接触机器本身的电源线。机器如果损坏了带电的线路，金属机件可能导电，并造成操作者触电。

### 其他的安全规章

戴上防护用品。根据适用情况，使用面罩，安全护目镜或安全眼镜。适用时，戴上防尘面具，听力保护器，手套和能挡小磨料或工件碎片的工作围裙。眼防护罩必须挡住各种操作产生的飞屑。防尘面具或口罩必须能够过滤操作产生的颗粒。长期暴露在高强度噪音中会引起失聪。

工作时不可以穿着宽松的衣物，不可以戴首饰并且要绑好长发。即使已经穿戴好保护装备，松动的物件仍然可能被卷入转动的机件中并造成伤害。

小心使用砂带并遵循制造商的指示存放砂带。不可以摺叠砂带。使用损坏的砂带可能会造成撕裂及飞脱伤害旁人。

勿触摸转动中的砂带并且不可以把手伸入护板的下方。有受伤的危险。

务必使用机器上的安全装置。安全装置必须牢固地安装在机器上，如此才能够发挥有效的保护功能。保护装置必须能够保护操作者免被飞行的磨料颗粒击伤，并且不会意外接触砂带。

注意，有着火和爆炸的危险！磨削金属（例如铝或镁）时可能产生易燃或有爆炸性的粉尘。不可在易燃材料的附近操作机器。火花可能引燃这些材料。

确保飞溅的火花不会危害任何人。清除工地附近的易燃物。研磨金属时会产生飞溅的火花。

固定好工件。使用固定装置比用手更能够夹紧工件。

加工过的表面会变得非常热。不要用手触摸它。

**让旁观者与工作区域保持一安全距离。任何进入工作区域的人必须戴上防护用品。**工件或破损附件的碎片可能会飞出并引起紧靠着操作区域的旁观者的伤害。切割附件触及带电导线会使电动工具外露的金属零件带电，并使操作者触电。

**电源线必须远离砂带。**如果操作机器时失控了，电源线可能被切断或缠绕，你的手或手臂可能被卷入砂带中。

**在砂带尚未完全停止转动之前，切勿卸下电动工具。**砂带可能与搁置平面接触，并让您无法控制住电动工具。

**当您握着电动工具时，不要让电动工具处在运转状态。**您的衣服可能因为意外地接触砂带而被缠住，并造成伤害。

**务必要按照制造商的指示安装砂带。安装好的砂带必须能够无阻地旋转。**安装错误的砂带可能会在工作中松开，并被扔出。

**电动工具不要直接朝着自己，他人或动物。**有被锋利的砂带割伤的危险。

**好好地握牢电动工具。**可能会出现短暂的高反应力矩。

**请勿触摸正在运行的砂带。**有受伤的危险。

**切勿使用螺丝或钉子**在电动工具上固定铭牌和标签。如果破坏了机器的绝缘功能便无法防止电击。

**只能使用电动工具制造商特别设计和许可的附件。**即使能够将其它的工具安装到本电动工具上，并不代表能够确保操作安全。

**定期使用非金属工具清洁电动工具的通风孔。**马达的风扇会把灰尘吸入机壳中。机器内部如果堆积了大量的金属尘容易造成触电。

**避免身体接触管道、暖气体、烹饪电炉和冰箱等接地表面。如果您的身体接地，则会增加触电的风险。**在某些条件下，机器组件可能会带静电。

**操作前必须检查电缆和插头是否有任何损坏。**

**我们的建议：操作本电动工具时，务必要连接最多 30 mA 额定剩餘电流的漏电断路器 (RCD)。**

### 处理对身体有危害的废尘

使用本机器时可能会产生有害健康的废尘。

接触或呼吸了某些废尘，例如：石棉尘和有石棉成分的废尘，含铅的颜料尘，金属尘，某些种类的木尘，矿物尘，研磨含矿物工件而产生的砂尘，含颜料稀释剂的废尘，含木材保护剂的废尘以及含防腐剂的废尘等，可能出现过敏现象和/或造成呼吸道疾病，癌症以及影响生殖能力。吸入废尘后的致病可能性，需视暴露在危尘中的程度而定。操作机器时必须使用合适而且合格的吸尘装备，以及佩戴个人的防护装备，另外也要保持工作场所的良好通风状况。加工含石棉工件的工作必须交给专业人员执行。木尘和轻建材尘，研磨热尘和化学材料的混合物，都可能在特定状况下产生自燃或者造成爆炸。避免让火花喷向集尘箱。防止电动工具和被研磨物过热。定时清倒集尘箱。注意工件制造商所提出的有关加工时的注意事项，而且要兼顾贵国有关加工该工件的法规。

### 手掌 - 手臂 - 震动

本说明书中引用的震动水平，是采用 EN 62841 中规定的测量方式所测得。这个震动水平值可以作为电动工具之间的比较标准。您也可以用它来推测机器目前的震动受荷状况。

此震动水平只适用在以电动工具进行规定的用途时。如果未按照规定使用电动工具，在机器上安装了不合适的工具，或者未确实执行机器的维修工作，实际的震动水平会异于提供的震动水平。因此在操作过程结束后，机器的震动受荷状况会明显提高。

为了准确地评估机器的震动受荷状况，还必须考虑以下的时间因素：例如关机的时间或机器空转待命的时间等。如果把整个工作过程中累加的关机或待命时间列入考虑，则可以明显地降低机器的震动受荷状况。

为了保护操作者免受机器震动危害，必须另外采取防护措施，例如：做好电动工具和安装工具的维修工作，手掌要保持温暖，安排好工作的流程。

### 一览。

- 1 前握柄 (绝缘抓握表面)
- 2 后握柄 (绝缘抓握表面)
- 3 火花挡块的螺母
- 4 火花挡块
- 5 更换砂带的操纵杆
- 6 起/停开关
- 7 衔接板
- 8 调整砂带的螺丝
- 9 调整砂带的螺母
- 10 平磨垫
- 11 砂带
- 12 传动轮
- 13 转速设定轮
- 14 电动工具的绝缘抓握表面

### 设定。

**为电动工具进行任何维修工作之前，务必先从插座上拔出插头。**

#### 调整握柄 (图 2).

握柄可以固定在三个不同的位置。

拧松握柄。

将握柄移动到您需要的工作位置上，然后再固定好握柄。

#### 校正磨带的运行轨道 (图 3).

开动机器并检查它的磨带运行轨道。

如果磨带的转轴歪斜了，得先拧松螺丝 (8)，然后根据需要使用 (10 毫米) 扳手，向右或向左拧转螺母 (9)。

## 更换砂带 (图 4).

向右移动操纵杆 (5)。现在砂带已经松开了，可以将其取出。

安装好新的砂带。注意，砂带内侧的箭头方向和电动工具机壳上的箭头方向必须一致。

向左移动操纵杆 (5) 并检查磨带运转时，是否位在磨盘的中央，要不时检查磨带的轨轨。

每次更换砂带时都要检查砂带辊是否有损坏。

更换损坏的砂带辊。

每次更换砂带时，都要检查驱动轮 (12) 和接触盘 (7) 是否有磨损和损坏。更换损坏的部件。

## 绝缘抓握表面 (图 5).

操作电动工具时要握着绝缘抓握表面 (1), (2) 和 (14)。

## 更换火花挡块

拧松螺母 (3) 并取出火花挡块 (4)。装上新的火花挡块并拧紧螺母 (3)。

## 操作说明。



检查要加工的工件是否受到污染。加工前先清除异物。



切勿研磨传动轮 (12)。



**警告** 请勿用湿的手或沾湿的手操作电动工具。

## 开动和关闭 (图 6).

操作机器时如果电源供应突然中断 (例如拔出插头，即便电源只是短暂中断)，借助**重新启动锁**可以防止带磨机自行再度启动。

### 开动：

按下起 / 停开关 (6) 的棱纹表面，并将它向前推。

### 关闭：

下压起 / 停开关 (6)。

## 调整磨带速度 (图 7).

转速范围可以无段式改变。

调整转速设定轮 (13)，范围在最低砂带转速 "1" 和最高砂带转速 "6" 之间。

## 维修和顾客服务。



极端的工作条件下，加工金属时，电动工具内部会积聚导电粉尘。此时电动工具的保护绝缘可能受影响。经常用干燥，无油的压缩空气，透过通气槽吹干净电动工具的内部，并打开剩余电流 - 保护开关 (FI)。

更新机器上破旧及磨损的标贴和警告指示牌。

与石棉接触过的产品不允许寄送去维修。请按照当地有关处理含石棉废物的规定处理受石棉污染的产品。

如果电动工具的电源线损坏，必须由制造商或他的代理更换。

只能使用原厂备件。

从以下的网址 [www.fein.com](http://www.fein.com) 可以找到本电动工具目前的备件清单。

### 以下零件您可以根据需要自行更换：

砂带 (11)，手柄 (1 + 2)，火花挡板 (4)

## 保修。

有关本产品的保修条件，请参考购买国的相关法律规定。此外 FEIN 还提供制造厂商的保修服务。有关保修的细节，请向您的专业经销商，FEIN 在贵国的代理或您的 FEIN 顾客服务中心询问。

在本使用说明书上提到的和标示的附件，并非全部包含在电动工具的供货范围内。

## 合格说明。

**CE 声明** 仅对欧盟和 EFTA (欧洲自由贸易联盟) 的国家，及针对欧盟或 EFTA 市场的产品有效。当产品在欧盟市场流通后，UKCA (英国合格评定标志) 商标即失效。

**UKCA 声明** 仅适用于英国市场 (英格兰，威尔士和苏格兰)，及适用于针对英国市场的产品。一旦产品进入英国市场，CE 标志便失效。

FEIN 公司单独保证，本产品符合说明书末页上所列出的各有关规定的标准。

技术性文件存放在：

C. & E. Fein GmbH  
Hans-Fein-Straße 81  
73529 Schwäbisch Gmünd-Bargau, Germany

## 环境保护和废物处理。

必须以符合环保要求的方式处理包装材料和废弃的电动工具与附件。

由于砂带的成分和特性，通常必须按照各地区的相关法规，将砂带视为危险废物妥善处置。

## 选择附件

只能使用 FEIN 原厂的附件，而且是针对该电动工具型号的附件。

- 砂带 / 抓绒带 ISO 2976 - 50 x 1000 毫米，最大砂带厚度 5 毫米
- 砂带 50 x 1150 毫米，最大砂带厚度 5 毫米 (仅适用于 GHBR)
- GHBD 模块
- GHBM 模块
- GHBR 模块 (只能与 GHB 15-50 Inox 一起使用)



## China RoHS Status Certificate

### 中国 RoHS 认证概况

Table of Toxic and Hazardous Substances/Elements and their Content  
as required by China's Management Methods for Controlling Pollution by Electronic Information Products

有毒有害物质 / 成分及其含量表

- 根据《中国电子信息产品污染控制管理办法》要求

部件名称 Component name	有害物质 Hazardous substance					
	铅 (Pb)	汞 (Hg)	镉 (Cd)	六价铬 (Cr (VI))	多溴联苯 (PBB)	多溴二苯醚 (PBDE)
电子配件 Electronics (PCB, switch, wiring etc.)	x	o	x	o	o	o
发动机 Motor	x	o	o	o	o	o
电源线 Power cord	x	o	o	o	o	o
基础零件 Fastener elements	x	o	o	o	o	o
金属零件 Metal parts	x	o	o	o	o	o
电源 Power supplies	x	o	o	o	o	o
铜管件 Brass parts	x	o	o	o	o	o
铝件 Aluminium parts	x	o	o	o	o	o

本表格依据 SJ/T 11364 的规定编制。

O：表示该有害物质在该部件所有均质材料中的含量均在 GB/T 26572 规定的限量要求以下。  
X：表示该有害物质至少在该部件的某一均质材料中的含量超出 GB/T 26572 规定的限量要求。

This table was developed according to the provisions of SJ/T 11364.O: The content of such hazardous substance in all homogeneous materials of such component is below the limit required by GB/T 26572X: the content of such hazardous substance in a certain homogeneous material of such component is beyond the limit required by GB/T 26572

正本使用說明書的翻譯。

## 使用的符號，縮寫和代名詞。

本使用說明書中或是機器上的符號，是用來提醒您在操作本機器時可能發生的危險。

符號，圖例	解說
	必須閱讀附帶的文件，例如使用說明書以及一般性的安全提示。
	請遵循旁邊文字或插圖的指示！
	請遵循旁邊文字或插圖的指示！
	一般性的禁止符號。禁止執行此步驟。
	進行這個步驟前，先從電源插座上拔出插頭。否則可能因為不小心開啟電動工具而造成傷害。
	不可以觸摸電動工具的轉動部件。
	工作時必須戴上護目鏡。
	工作時必須戴上耳罩。
	工作時要戴上防塵面具。
	工作時要戴上工作手套。
CE	證明此電動工具符合歐洲共同體的規定標準。
UK CA	確認電動工具符合英國（英格蘭，威爾士，蘇格蘭）的法規。
	僅適用於中國： 在正常的使用狀況下，本產品的環保期限為 10 年。
 警告	本標示提示潛伏的危險狀況。它們可能導致嚴重的傷害甚至造成死亡。
	分類收集已損壞的電動工具，電子和電動產品，並且以符合環保要求的方式回收，可使有用物料循環再用。
	本產品為雙重絕緣或加強絕緣
	開動
	關閉
	鎖定
	解鎖
	低速打磨
	高速打磨
	轉向
(**)	可以包含數字或字母
(Ax - Zx)	供內部使用的標籤

符號	國際通用單位	本國使用單位	解說
$v_0$	m/s	米 / 秒	砂帶轉速
$P_1$	W	瓦	輸入功率
$P_2$	W	瓦	輸出功率
$U$	V	伏	額定電壓
$f$	Hz	赫茲	頻率
$l_1$	mm	毫米	砂帶長度
$l_2$	mm	毫米	砂帶寬度
	kg	公斤	重量符合 EPTA-Procedure 01 的規定
$L_{pA}$	dB	分貝	聲壓水平
$L_{wA}$	dB	分貝	聲壓功率水平
$L_{pCpeak}$	dB	分貝	最高聲壓水平
$K...$			不確定系數
$a$	$m/s^2$	米 / 秒 <sup>2</sup>	振蕩發射值根據 EN 62841 (三向矢量和)
	m, s, kg, A, mm, V, W, Hz, N, °C, dB, min, $m/s^2$	米, 秒, 公斤, 安培, 毫米, 伏特, 瓦, 赫茲, 牛頓, 攝氏, 分貝, 分, 米 / 秒 <sup>2</sup>	國際性單位系統 SI 中的標準單位和引用單位。

## 有關您的安全。

**警告** 閱讀所有的安全規章和指示。如未遵循安全規章和指示，可能遭受電擊，產生火災和 / 或造成嚴重傷害。

妥善保存所有的安全規章和指示以便日後查閱。



詳細閱讀並徹底了解本使用說明書和附帶的 "一般性安全規章" (文件編號 3 41 30 465 06 0) 後，才可以使用本電動工具。妥善保存上述文件以方便日後查閱。贈送或售賣本電動工具時，務必把這些文件轉交給受贈者或使用者。

同時也要注意各國有關的工作安全規定。

### 按照規定使用機器、使用限制：

手提式帶磨機，如果安裝了 FEIN 許可的安裝件和附件，可以在能夠遮蔽風雨的工作場所，在金屬表面進行乾式砂帶研磨和拋光。

僅在穩定的表面上使用。

本電動工具應由合格人員操作，不適用於經常性的日常用途。

本帶磨機不適用於加工木材、礦物材料、鎂、塑料和纖維複合材料 (例如 CFRP / GFRP)。

在受干擾的環境中，可能會降低操作品質，例如機器暫時喪失功能，暫時降低功能或暫時無法如預期地操作機器，此時操作人員必須及時採取因應措施以便排除障礙。

本電動工具也可以連接在足夠功率的交流發電機上使用。該發電機必須符合 ISO 8528 的標準並且是 G2 裝備等級。但是如果逾越了 10 % 的所謂畸變因素，便不算符合上述的標準。如有疑問必須詢問有關發電機的細節。

### 特別安全說明。

要握住絕緣手柄操作電動工具，因為研磨面可能接觸機器本身的電源線。機器如果損壞了帶電的線路，金屬機件可能導電，並造成操作者觸電。

### 其他的安全規章

戴上防護用品。根據適用情況，使用面罩，安全護目鏡或安全眼鏡。適用時，戴上防護面具，聽力保護器，手套和能擋小磨料或工件碎片的工作圍裙。眼防護罩必須擋住各種操作產生的飛屑。防護面具或口罩必須能夠過濾操作產生的顆粒。長期暴露在高強度噪音中會引起失聰。

工作時不可以穿著寬鬆的衣物，不可以戴首飾並且要綁好長髮。即使已經穿戴好保護裝備，鬆動的物件仍然可能被捲入轉動的機件中並造成傷害。

小心使用砂帶並遵循製造商的指示存放砂帶。不可以攙疊砂帶。使用損壞的砂帶可能會造成撕裂及飛脫傷害旁人。

勿觸摸轉動中的砂帶並且不可以把手伸入護板的下方。有受傷的危險。

務必使用機器上的安全裝置。安全裝置必須牢固地安裝在機器上，如此才能夠發揮有效的保護功能。保護裝置必須能夠保護操作者免被飛行的磨料顆粒擊傷，並且不會意外接觸砂帶。

注意，有著火和爆炸的危險！磨削金屬 (例如鋁或鎂) 時可能產生易燃或有爆炸性的粉塵。不可以於易燃材料的附近操作機器。火花可能引燃這些材料。

確保飛濺的火花不會危害任何人。清除工地附近的易燃物。研磨金屬時會產生飛濺的火花。

固定好工件。使用固定夾具或鉗台比用手持更能夠夾緊工件。

加工過的表面會變得非常熱。不要用手觸摸它。

**讓旁觀者與工作區域保持一安全距離。任何進入工作區域的人必須戴上防護用品。**工件或破損附件的碎片可能會飛出並引起緊靠著操作區域的旁觀者的傷害。切割附件觸及帶電導線會使電動工具外露的金屬零件帶電，並使操作者觸電。

**電源線必須遠離砂帶。**如果操作機器時失控了，電源線可能被切斷或纏繞，你的手或手臂可能被捲入砂帶中。

**在砂帶尚未完全停止轉動之前，切勿擱下電動工具。**砂帶可能與擱置平面接觸，並讓您無法控制住電動工具。

**當您握著電動工具時，不要讓電動工具處在運轉狀態。**您的衣服可能因為意外地接觸砂帶而被纏住，並造成傷害。

**務必要按照製造商的指示安裝砂帶。**安裝好的砂帶必須能夠無阻地旋轉。安裝錯誤的砂帶可能會在工作中鬆開，並被扔出。

**電動工具不要直接朝著自己，他人或動物。**有被鋒利的砂帶割傷的危險。

**穩固地握牢電動工具。**可能會出現短速的高反應力矩。

**請勿觸摸正在運行的砂帶。**有受傷的危險。

**切勿使用螺絲或螺釘在電動工具上固定名牌和標籤。**如果破壞了機器的絕緣功能便無法防止電擊。

**只能使用電動工具制造商特定設計和認可的附件。**即使能夠將其它的工具安裝到本電動工具上，並不代表能夠確保操作安全。

**定期使用非金屬工具清潔電動工具的通風孔。**馬達的風扇會把灰塵吸入機殼中。機器內部如果堆積了大量的金屬塵容易造成觸電。

**避免身體接觸管道、暖氣體、烹飪電爐和冰箱等接地表面。**如果您的身體接地，則會增加觸電的風險。在某些條件下，機器組件可能會帶靜電。

**操作前必須檢查電線和插頭是否有任何損壞。**

**我們的建議：**操作本電動工具時，務必要連接最多 30 mA 額定剩餘電流的漏電斷路器 (RCD)。

### 處理對身體有危害的廢塵

使用本機器時可能會產生有害健康的廢塵。

接觸或呼吸了某些廢塵，例如：石棉塵和有石棉成分的廢塵，含鉛的顏料塵，金屬塵，某些種類的木塵，礦物塵，研磨含礦物工件而產生的砂塵，含顏料稀釋劑的廢塵，含木材保護劑的廢塵以及含防腐蝕劑的廢塵等，可能出現過敏現象和 / 或造成呼吸道疾病，癌症以及影響生殖能力。吸入廢塵後的致病可能性，需視暴露在危塵中的程度而定。操作機器時必須使用合適而且合格的吸塵設備，以及佩戴個人的防護裝備，另外也要保持工作場所的良好通風狀況。加工含石棉工件的工作必須交給專業人員執行。木塵和輕建材塵，研磨熱塵和化學材料的混合物，都可能在特定狀況下產生自然或者造成爆炸。避免讓火花噴向集塵箱。防止電動工具和被研磨物過熱。定時清倒集塵箱。注意工件制造商所提出的有關加工時的注意事項，而且要兼顧貴國有關加工該工件的法規。

### 手掌 - 手臂 - 震動

本說明書中引用的震動水平，是采用 EN 62841 中規定的測量方式所測得。這個震動水平值可以作為電動工具之間的比較標準。您也可以拿它來推測機器目前的震動受荷狀況。

此震動水平只適用於電動工具規定的用途。如果未按照規定使用電動工具，在機器上安裝了不合適的工具，或者未確實執行機器的維修工作，實際的震動水平會異於提供的震動水平。因此在操作過程結束後，機器的震動受荷狀況會明顯提高。

為了準確地評估機器的震動受荷狀況，還必須考慮以下的時間因素：例如關機的時間或機器空轉待命的時間等。如果把整個工作過程中累加的關機或待命時間列入考慮，則可以明顯地降低機器的震動受荷狀況。

為了保護操作者免受機器震動危害，必須另外採用防護措施，例如：做好電動工具和安裝工具的維修工作，手掌要保持溫暖，安排好工作的流程。

### 一覽。

- 1 前握柄 (絕緣抓握表面)
- 2 後握柄 (絕緣抓握表面)
- 3 火花擋塊的螺母
- 4 火花擋塊
- 5 更換砂帶的操縱桿
- 6 起 / 停開關
- 7 銜接板
- 8 調整砂帶的螺絲
- 9 調整砂帶的螺母
- 10 平磨墊
- 11 砂帶
- 12 傳動輪
- 13 轉速設定輪
- 14 電動工具的絕緣抓握表面

### 設定。

**為電動工具進行任何維修工作之前，務必先從插座上拔出插頭。**

#### 調整握柄 (圖 2)。

握柄 (1) 可以固定在三個不同的位置。

擰鬆握柄。

將握柄移動到您需要的工作位置上，然後再固定好握柄。

#### 校正磨帶的運行軌道 (圖 3)。

開動機器並檢查它的磨帶運行軌道。

如果磨帶的轉軸歪斜了，得先擰松螺絲 (8)，然後根據需要使用 (10 毫米) 扳手，向右或向左轉轉螺母 (9)。

## 更換砂帶 (圖 4).

向右移動操縱桿 (5)。現在砂帶已經鬆開了，可以將它取出。

安裝好新的砂帶。注意，砂帶內側的箭頭方向和電動工具機殼上的箭頭方向必須一致。

向左移動操縱桿 (5) 並檢查磨帶運轉時，是否位在磨盤的中央，要不時檢查磨帶的轉軌。

每次更換砂帶時都要檢查砂帶輓是否有損壞。更換損壞的砂帶輓。

每次更換砂帶時，都要檢查驅動輪 (12) 和接觸盤 (7) 是否有磨損和損壞。更換損壞的部件。

## 絕緣抓握表面 (圖 5).

操作電動工具時要握著絕緣抓握表面 (1), (2) 和 (14)。

## 更換火花擋塊

擰鬆螺母 (3) 並取出火花擋塊 (4)。裝上新的火花擋塊並擰緊螺母 (3)。

## 操作說明。

❗ 檢查要加工的工件是否受到污染。加工前先清除異物。

❗ 切勿研磨傳動輪 (12)。

⚠️ **警告** 請勿用濕的手或沾濕的手操作電動工具。

## 開動和關閉 (圖 6).

操作機器時如果電源供應突然中斷 (例如拔出插頭，即便電源只是短暫中斷)，借助**重新啟動鎖**可以防止帶磨機自行再度啟動。

開動：

按下起 / 停開關 (6) 的紋紋表面，並將它向前推。

關閉：

下壓起 / 停開關 (6)。

## 調整磨帶速度 (圖 7).

轉速範圍可以無段式改變。

調整轉速設定輪 (13)，範圍在最低砂帶轉速 "1" 和最高砂帶轉速 "6" 之間。

## 維修和顧客服務。

⚠️ 在極端的工作條件下，加工金屬時，電動工具內部會積聚導電粉塵。此時電動工具的保護絕緣可能受影響。經常用乾燥，無油的壓縮空氣，透過通氣槽吹淨電動工具的內部，並打開剩餘電流 - 保護開關 (FI)。

更新機器上破舊及磨損的標貼和警告指示牌。

與石棉接觸過的產品不允許寄送去維修。請按照當地有關處理含石棉廢物的規定處理受石棉污染的產品。

如果電動工具的電源線損壞，必須由製造商或他的代理更換。

只能使用原廠備件。

從以下的網址 [www.fein.com](http://www.fein.com) 可以找到本電動工具目前的備件清單。

**以下零件您可以根據需要自行更換：**砂帶 (11)，手柄 (1 + 2)，火花擋板 (4)

## 保修。

有關本產品的保修條件，請參考購買國的相關法律規定。此外 FEIN 還提供製造廠商的保修服務。有關保修的細節，請向您的專業經銷商，FEIN 在貴國的代理或您的 FEIN 顧客服務中心詢問。

在本使用說明書上提到的和標示的附件，並非全部包含在電動工具的供貨範圍中。

## 合格說明。

**CE 聲明**僅對歐盟和 EFTA (歐洲自由貿易聯盟) 的國家，及針對歐盟或 EFTA 市場的產品有效。當產品在歐盟市場流通後，UKCA (英國合格評定標誌) 商標即失效。

**UKCA 聲明**僅適用於英國市場 (英格蘭，威爾士和蘇格蘭)，及適用於針對英國市場的產品。一旦產品進入英國市場，CE 標誌便失效。

FEIN 公司單獨保證，本產品符合說明書末頁上所列出的各有關規定的標準。

技術性文件存放在：

C. & E. Fein GmbH

Hans-Fein-Straße 81

73529 Schwäbisch Gmünd-Bargau, Germany

## 環境保護和廢物處理。

必須以符合環保要求的方式處理包裝材料和廢棄的電動工具與附件。

由於砂帶的成分和特性，通常必須按照各地區的相關法規，將砂帶視為危險廢物妥善處置。

## 選擇附件























只能使用 FEIN 原廠的附件，而且是針對該電動工具型號的附件。

- 砂帶 / 抓絨帶 ISO 2976 - 50 x 1000 毫米，最大砂帶厚度 5 毫米
- 砂帶 50 x 1150 毫米，最大砂帶厚度 5 毫米 (僅適用於 GHBR)
- GHBD 模塊
- GHBM 模塊
- GHBR 模塊 (只能與 GHB 15-50 Inox 一起使用)

사용 설명서 원본의 번역본.

### 사용 기호, 약어와 의미.

이 사용 설명서 및 기기에 사용된 기호는 기기로 작업할 때 발생할 수 있는 위험성에 주의를 기울이기 위한 것입니다.

기호, 부호	설명
	반드시 첨부되어 있는 사용 설명서와 일반 안전수칙을 읽으십시오.
	문장이나 그림에 나와있는 지시 사항을 반드시 준수하십시오!
	문장이나 그림에 나와있는 지시 사항을 반드시 준수하십시오!
	일반적인 금지 표시. 이 행동은 금지되어 있습니다.
	이 작업을 실시하기 전에 전원 콘센트에서 플러그를 빼십시오. 그렇지 않으면 전동공구가 실수로 작동하여 상해를 입을 수 있습니다.
	전동공구의 회전하는 부위를 만지지 마십시오.
	작업할 때 보안경을 착용하십시오.
	작업할 때 귀마개를 사용하십시오.
	작업할 때 방진 마스크를 착용하십시오.
	작업할 때 보호장갑을 착용하십시오.
	전동공구가 EU (유럽연합) 해당 지침에 적합하다는 것을 증명합니다.
	전동공구가 영국 (잉글랜드, 웨일스, 스코틀랜드) 의 지침에 적합하다는 것을 확인합니다.
	중국에만 해당: 일반적으로 사용하는 제품의 환경 보호 기간은 10년입니다
	이 표시는 중상이나 치명적인 부상을 유발할 수 있는 위험한 상황이 될 수 있다는 것을 나타냅니다.
	폐기용 전동공구와 기타 전기 및 전동 제품은 별도로 수거하여 환경 친화적인 방법으로 재생할 수 있도록 해야 합니다.
	이중 또는 보강된 절연 제품
	스위치 켜기
	스위치 끄기
	잠김
	잠기지 않음
	느린 샌딩 벨트 속도
	빠른 샌딩 벨트 속도
	회전 방향
(**)	숫자나 알파벳을 포함할 수 있습니다
(Ax - Zx)	내부 용도용 표시

부호	국제 단위	국내 단위	설명
$v_0$	m/s	m/s	샌딩 벨트 속도
$P_1$	W	W	입력
$P_2$	W	W	출력
$U$	V	V	정격 전압
$f$	Hz	Hz	주파수
$l_1$	mm	mm	샌딩 벨트 길이
$l_2$	mm	mm	샌딩 벨트 폭
	kg	kg	EPTA-Procedure 01에 따른 중량
$L_{pA}$	dB	dB	음압 레벨
$L_{wA}$	dB	dB	음향 레벨
$L_{pCpeak}$	dB	dB	최고 음압 레벨
$K_{...}$			불확정성
$a$	$m/s^2$	$m/s^2$	EN 62841에 따른 진동 방출치 (3 방향의 벡터값)
	m, s, kg, A, mm, V, W, Hz, N, °C, dB, min, $m/s^2$	m, s, kg, A, mm, V, W, Hz, N, °C, dB, min, $m/s^2$	국제 단위 시스템 SI의 기본 및 유도 단위

**안전 수칙.**

**경고** 모든 안전 수칙과 지시 사항을 상세히 읽고 준수해야 합니다. 안전 수칙과 지시 사항을 지키지 않으면 화재 위험이 있으며 감전 혹은 중상을 입을 수 있습니다.

추후 참고용으로 모든 안전 수칙과 지시 사항을 잘 보관하십시오.

 이 전동공구의 사용 설명서와 첨부된 “일반 안전 수칙” (문서 번호 3 41 30 465 06 0)을 자세히 읽고 완전히 이해한 후에 기기를 사용하십시오. 나중에 사용할 경우를 위해 위의 자료를 잘 보관하고 전동공구를 인도하거나 매각할 경우 설명서도 함께 전달하십시오.

또한 국내의 해당 작업 안전 규정을 준수하십시오.

**규정에 따른 사용, 사용 영역:**

휴대용 벨트 그라인더는 날씨와 관계 없는 환경에서 FEIN사가 허용하는 부속품이나 액세서리를 사용하여, 금속 표면에 건식 벨트 그라인딩 및 폴리싱 작업을 하는데 사용해야 합니다.

바닥이 견고한 곳에서만 사용하십시오.

전동공구는 비연구적인 일상적인 사용을 위해 전문 인력이 작동하도록 되어 있습니다.

벨트 그라인더는 목재, 광물성 재료, 마그네슘, 플라스틱 및 섬유 복합 재료 (CFRP/GFRP 등)의 가공에 적합하지 않습니다.

방해 요소가 있는 환경에서는 작동 성능이 저하될 수 있습니다, 즉 일시적인 장애, 일시적인 기능과 규정에 따른 작동 상태가 저하될 수 있습니다. 이 경우를 해결하려면 작업자가 개입해야 합니다.

본 전동공구는 ISO 8528 기준과 기기 등급 G2에 해당하는 성능이 충분한 AC 발전기에 연결하여 사용할 수도 있습니다. 소위 왜곡율이 10%를 초과할 경우에는 특히 이 기준에 상응하지 않습니다. 확실치 않으면 사용하지는 발전기에 관해 확인해 보십시오.

**특별 안전 수칙.**

벨트 그라인더의 연마면이 자재 연결 케이블에 닿을 수 있으므로 전동공구의 절연된 손잡이 면을 잡으십시오. 진동성 케이블의 손상으로 기기의 금속 부품에 전류가 흘러 전기 충격을 초래할 수 있습니다.

**기타 안전 수칙**

작업자는 보호장비를 착용해야 합니다. 작업에 따라 안전 마스크나 보안경을 사용하십시오. 필요한 경우 분진 마스크, 귀마개, 보호장갑을 사용하고 연마로 인한 미세한 소재 분자에 접하게 되는 것을 방지하는 특수 작업용에프론을 착용하십시오. 다양한 작업을 할 때 공중에 떠다니는 이물질로부터 눈을 보호해야 합니다. 분진 마스크나 호흡 마스크로 기기 사용 시 발생하는 분진을 여과해야 합니다. 작업자가 장기간 강한 소음 환경에서 작업하면 청력을 상실할 수도 있습니다.

작업 시 열거용 복장이니 귀금속을 하지 말고 긴 머리를 풀 상태를 삼가하십시오. 보호 장비에도 불구하고 열거용 물체가 가동하는 부위에 닿아 말리게 되면 상해를 입을 수 있습니다.

마모되거나 찢어진 혹은 심하게 막힌 샌딩 벨트를 사용하지 마십시오. 샌딩 벨트를 조심스럽게 다루고 제조사의 사용 설명서에 나온대로 보관하십시오. 샌딩 벨트를 절대로 켜지 마십시오! 손상된 샌딩 벨트가 파손되어 튀어나와 상해를 입힐 수 있습니다.

기기가 작동하는 동안 절대로 폴리싱 벨트에 닿지 않도록 하고 안전판 아래를 잡지 마십시오. 상해 위험이 있습니다.

항상 기기에 있는 보호장치를 사용하십시오. 보호장치는 최대한의 안전성을 확보할 수 있도록 기기에 안전하게 조립되어야 합니다. 보호장치는 주위에 떠다니는 연마 입자로부터 그리고 의도하지 않은 그라인딩 벨트와의 접촉으로부터 작업자를 보호합니다.

화재와 폭발 위험 주의! 금속을 연마할 때 (알루미늄이나 마그네슘 등), 가연성 또는 폭발성이 있을 수 있는 분진이 발생합니다. 가연성 재료 가까이에서 기기를 작동하지 마십시오. 스파크가 이 물질을 점화시킬 수 있습니다.

스파크로 인해 사람이 다치지 않도록 주의하십시오. 가까이 있는 가연성 물질을 제거하십시오. 금속 연마 시 스파크가 발생합니다.

작업물을 잘 고정하십시오. 고정 장치에 장착하여 작업하면 손으로 잡는 것보다 더 안전합니다.

가공된 표면이 매우 뜨거워질 수 있습니다. 이를 손으로 만지지 마십시오.

다른 사람이 작업장에서 안전 거리를 유지하도록 해야 합니다. 작업장에 들어오는 사람은 누구나 반드시 보호장비를 착용해야 합니다. 작업물의 파편이나 깨진 장작 액세서리가 날아가 작업대 이외의 곳에서도 상처를 입을 수 있습니다.

전원 케이블을 그라인딩 벨트에서 멀리 두십시오. 기기에 대한 제어력을 상실하면 전원 케이블이 절단되거나 결릴 수 있으며 손이나 팔이 그라인딩 벨트 안에 닿을 수 있습니다.

그라인딩 벨트가 완전히 정지하기 전에 절대로 전동공구를 내려 놓지 마십시오. 그라인딩 벨트가 작업면과 접하게 되면 전동공구에 대한 제어력을 상실할 수 있습니다.

전동공구를 운반하는 동안 작동하지 마십시오. 옷이 그라인딩 벨트와 실수로 접하여 걸리게 되면 부상을 입을 수 있습니다.

제조사의 지침에 따라 그라인딩 벨트가 장착되었는지 확인하십시오. 장착된 그라인딩 벨트는 자유롭게 회전할 수 있어야 합니다. 잘못 장착된 그라인딩 벨트는 작업 중에 풀려 떨어져 나갈 수 있습니다.

전동공구를 작업자 자신이나 다른 사람 혹은 동물에게 겨누지 마십시오. 날카로운 그라인딩 벨트로 인해 부상을 입을 위험이 있습니다.

전동공구를 꼭 잡으십시오. 갑자기 강한 반동력이 생길 수 있습니다.

작동하는 그라인딩 벨트를 절대 만지지 마십시오. 부상을 입을 위험이 있습니다.

전동공구에 있는 상표나 표지를 나사로 조이거나 리벳을 박으면 안됩니다. 절연 상태가 손상되면 감전으로부터 안전하지 못합니다.

전동공구 제조사가 특별히 개발하거나 허용하지 않은 액세서리를 사용하지 마십시오. 액세서리가 귀하의 전동공구에 맞는다고 해서 안전한 작동을 보장하는 것이 아닙니다.

정기적으로 전동공구의 환기구를 비금속 공구를 사용하여 닦아 주십시오. 모터의 블로어로 인해 하우징 안으로 먼지가 모입니다. 금속성 분진이 지나치게 쌓이면 감전될 위험이 있습니다.

파이프, 난방, 배관지, 냉장고와 같은 접지된 표면과의 신체 접촉을 피하십시오. 작업자 몸이 접지된 경우 감전될 위험이 증가합니다. 특정 조건에서는 기기의 부품에 전기가 흐를 수 있습니다.

기기를 작동하기 전에 전원 코드와 플러그가 손상되지 않았는지 확인해 보십시오.

추천: 전동공구를 항상 정격 전류가 30 mA 혹은 그 이하인 누전 차단기(RCD)를 연결하여 사용하십시오.

**위험한 분진의 취급**

이 전동공구를 사용하여 소재를 제거하는 작업을 할 경우 유해한 분진이 발생할 수 있습니다.

석면과 석면을 포함한 소재, 납 성분을 포함한 페인트, 금속, 몇가지 목재 종류, 광물, 석재 함유 소재의 규산염 입자, 도로 용매, 목재 보호제, 선박용 방오 도료 등에서 발생하는 분진에 접촉하거나 이를 호흡하게 되면 작업자나 주변 사람들까지 알레르기 반응 그리고 / 또는 호흡기 질환, 암 및 생식기 장애가 생길 수 있습니다. 분진을 호흡하게 될 위험은 노출 정도에 따라 좌우됩니다. 발생하는 분진에 적합한 분진 추출장치와 작업자 보호 장비를 사용하고, 작업장 환기가 잘 되도록 하십시오. 아스베스트 성분을 함유한 소재는 반드시 전문가에게 맡겨 작업하도록 하십시오.

목재나 경금속에서 발생하는 분진 혹은 연마 시 생기는 분진과 화학 성분의 뜨거운 혼합물은 좋지 않은 환경에서 저절로 점화하거나 폭발할 수 있습니다. 분진 처리 용기 쪽으로 불꽃이 튀지 않도록 하고, 전동공구와 연마 작업물이 과열되지 않도록 하며, 정기적으로 분진 용기를 비워 주십시오. 작업 소재 제조사의 사용 방법과 작업하려는 소재에 관한 해당 국가의 규정을 준수하십시오.

**손과 팔에 가해지는 진동**

이 사용 설명서에 나와있는 진동 측정치는 EN 62841의 규정에 따라 측정된 것이므로 전동공구를 서로 비교하는 데 사용하지 않습니다. 또한 진동 부하를 측정하는데도 적당합니다.

기재된 진동 측정치는 전동공구의 주요 사용 분야의 경우입니다. 전동공구를 적당하지 않은 액세서리를 장착하여 사용하거나 제대로 정비하지 않은 상태에서 비정상적으로 사용하면 진동 측정치가 달라질 수 있습니다. 이로 인해 전체 작업 시간의 진동 부하가 훨씬 높아질 수 있습니다.

진동 부하를 정확히 측정하려면 기기의 스위치가 꺼져있는 시간과 무부하 상태로 가동하는 시간까지 고려해야 합니다. 그렇게 하면 전체 작업 시간의 진동 부하가 훨씬 낮아집니다.

더불어 작업자의 안전을 위해 진동 효과가 생기기 전에 추가 안전 수칙을 세우십시오. 예를 들면 전동공구와 액세서리를 정비하고, 손을 따뜻하게 하며 작업 순서를 하십시오.



## 요약

- 1 앞면 손잡이 (절연된 손잡이면)
- 2 뒷면 손잡이 (절연된 손잡이면)
- 3 스파크 보호대용 너트
- 4 스파크 보호대
- 5 그라인딩 벨트 교체용 레버
- 6 전원 스위치
- 7 접촉 폴리
- 8 그라인딩 벨트 조절용 나사
- 9 그라인딩 벨트 조절용 너트
- 10 표면 연마면
- 11 그라인딩 벨트
- 12 구동 폴리
- 13 속도 설정 다이얼
- 14 전동공구의 절연된 손잡이면

## 설정.

전동공구에 모든 작업을 하기 전에 전원 플러그를 콘센트에서 빼십시오.

### 손잡이 설정하기 (그림 2).

손잡이 (1)는 3가지 위치에 다양하게 고정할 수 있습니다.

손잡이를 풀니다.

손잡이를 작업 위치에 두고 이를 다시 고정하십시오.

### 벨트 속도 조절하기 (그림 3).

기기의 스위치를 켜고 벨트의 케도를 확인하십시오.

벨트가 중앙으로 움직이지 않으면 나사 (8)를 풀고 너트 (9)를 키 (10 mm)를 사용하여 필요에 따라 좌우로 돌리십시오.

### 그라인딩 벨트 교체하기 (그림 4).

레버 (5)를 오른쪽으로 움직이십시오. 이제 그라인딩 벨트가 느슨해져 빼낼 수 있습니다.

새로운 그라인딩 벨트를 끼우십시오. 이때 그라인딩 벨트 안쪽의 화살표 방향과 전동공구 하우징의 화살표 방향이 일치하도록 주의하십시오.

레버 (5)를 왼쪽으로 움직이고 그라인딩 벨트가 중앙에 놓여 있는지 확인하십시오. 정기적으로 벨트 케도를 점검하십시오.

그라인딩 벨트를 교체할 때마다 벨트 릴이 손상되지 않았는지 확인하십시오. 손상된 벨트 릴은 교체하십시오.

그라인딩 벨트를 교체할 때 매번 구동 폴리 (12)와 접촉 폴리 (7)가 마모되거나 손상되지 않았는지 확인해 보십시오. 손상된 부품은 대체하십시오.

## 절연된 손잡이면 (그림 5).

전동공구의 절연된 손잡이면 (1), (2) 그리고 (14)를 잡으십시오.

## 스파크 보호대 교체하기

너트 (3)를 풀고 스파크 보호대 (4)를 빼십시오. 새로운 스파크 보호대를 끼우고 나서 너트 (3)를 조입니다.

## 작동 방법.

! 가공할 공작물이 오염되지 않았는지 검사합니다. 가공하기 전에 이물질을 제거하십시오.

! 구동 폴리 (12) 부위를 연마하지 마십시오.

**경고** 젖은 손이나 촉촉한 손으로 전동공구를 작동하지 마십시오.

## 전원 스위치 작동하기 (그림 6).

제시된 잠금장치는 작동 중에 예를 들어, 전원 플러그를 뽑아서 전원 공급이 잠깐 중단되었을 경우 벨트 그라인더가 자동으로 다시 작동되지 않도록 합니다.

### 스위치 켜기:

폴이 진 면에 있는 전원 스위치 (6)를 아래로 누르고 나서 앞으로 밀니다.

### 스위치 끄기:

전원 스위치 (6)를 아래로 누릅니다.

### 벨트 속도 조절하기 (그림 7).

이 부위는 연속적으로 변경할 수 있습니다.

최저 벨트 속도를 위한 "1"과 최고 벨트 속도를 위한 "6" 사이에서 다이얼 (13)을 돌리십시오.

## 보수 정비 및 고객 서비스.

! 극한 사용 조건에서 급속에 가공할 경우 전도성 분진이 전동공구의 내부에 가라앉을 수 있습니다. 전동공구의 보호 절연에 지장을 줄 수 있습니다. 건조하고 오일 프리한 압축 공기로 환기구를 통해 전동공구의 내부를 자주 블로우하고 누전 차단기 (RCD)를 연결하십시오.

오래되고 낡은 전동공구의 경우 명판과 경고 표시를 새로운 것으로 바꾸어 주십시오.

석면과 접하게 된 제품은 수리를 맡겨서는 안됩니다. 석면으로 오염된 제품은 석면 쓰레기 처리에 관한 각 국가의 해당 규정에 따라 처리해야 합니다.

전동공구의 전선이 손상되었을 때, 제조사나 대리점에서 전선을 교체해야만 합니다.

정품 부속품만을 사용하십시오.

본 전동공구의 부품 목록은 인터넷 [www.fein.com](http://www.fein.com)에 나와 있습니다.

다음 부속품은 필요에 따라 직접 교환하실 수 있습니다: 그라인딩 벨트 (11), 손잡이 (1 + 2), 스파크 보호대 (4)

## 품질 보증 및 법적 책임.

제품에 대한 품질 보증은 유통하는 국가의 법적 규정에 따라 유효합니다. 더불어 FEIN 사는 FEIN 제조사 보증서에 부응하는 품질 보증을 합니다.

귀하의 전동공구 공급 내역에는 이 사용 설명서와 그림에 나와있는 액세서리 중 일부만 들어있을 수도 있습니다.

## 적합성에 관한 선언.

**CE 인증**은 EU 국가들과 EFTA (유럽자유무역연합) 에서만, 그리고 EU 또는 EFTA 시장용 제품에만 적용됩니다. 제품이 EU 시장에 출시되면 UKCA 마크는 그 유효성을 상실합니다.

**UKCA 인증**은 영국 (잉글랜드, 웨일스, 스코틀랜드) 에서만, 그리고 영국 시장용 제품에만 적용됩니다. 제품이 영국 시장에 출시되면 CE 마크는 그 유효성을 상실합니다.

FEIN 사는 단독 책임 하에 본 제품이 이 사용 설명서 후면에 나와있는 관련된 규정과 일치함을 자체 선언합니다.

기술 자료 문의:

C. & E. Fein GmbH

Hans-Fein-Straße 81

73529 Schwäbisch Gmünd-Bargau, Germany

## 환경 보호, 처리.

포장재, 폐기용 전동공구 및 액세서리는 친환경적인 방법으로 재활용할 수 있도록 분류해야 합니다.

그라인딩 벨트는 일반적으로 재료와 특성상, 지역의 폐기 규정에 따라 위험 폐기물로 올바르게 처리되어야 합니다.

## 액세서리 선택























FEIN 순정 액세서리만을 사용하십시오. 액세서리는 전동공구 모델에 맞는 것이어야 합니다.

- 그라인딩 벨트 / 플리스 벨트 ISO 2976 - 50 x 1000 mm, 최대 벨트 두께 5 mm
- 그라인딩 벨트 50 x 1150 mm, 최대 벨트 두께 5 mm (GHBR 용 전용)
- 모듈 GHBD
- 모듈 GHBM
- 모듈 GHBR (GHB 15-50 Inox 와만 사용 가능)

คำแปลของหนังสือคู่มือการใช้งานฉบับต้นแบบ

## สัญลักษณ์ อักษรย่อ และคำศัพท์ที่ใช้

สัญลักษณ์ในคู่มือการใช้งานและบนเครื่องช่วยของท่านมุ่งความสนใจไปยังสถานการณ์อันตรายที่อาจเกิดขึ้นเมื่อใช้เครื่องนี้ทำงาน

สัญลักษณ์ ตัวอักษร	คำอธิบาย
	ต้องอ่านเอกสารที่แนบมา เช่น หนังสือคู่มือการใช้งาน และคำเตือนทั่วไปเพื่อความปลอดภัย
	ปฏิบัติตามคำสั่งที่เป็นตัวหนังสือหรือรูปภาพด้านตรงข้าม!
	ปฏิบัติตามคำสั่งที่เป็นตัวหนังสือหรือรูปภาพด้านตรงข้าม!
	ป้ายการห้ามทั่วไป ห้ามการกระทำนี้
	ก่อนเริ่มขั้นตอนการทำงานนี้ ต้องดึงปลั๊กไฟออกจากเต้าเสียบ มิฉะนั้นจะได้รับอันตรายจากการบาดเจ็บหากเครื่องมือไฟฟ้าเกิดขึ้นโดยไม่ตั้งใจ
	อย่าสัมผัสส่วนที่หมุนของเครื่องมือไฟฟ้า
	สวมอุปกรณ์ป้องกันตาขณะปฏิบัติงาน
	สวมอุปกรณ์ป้องกันหูขณะปฏิบัติงาน
	สวมหน้ากากกันฝุ่นขณะปฏิบัติงาน
	สวมถุงมือป้องกันขณะปฏิบัติงาน
	ยืนยันว่าเครื่องมือไฟฟ้าสอดคล้องกับระเบียบของสหภาพยุโรป
	ยืนยันว่าเครื่องมือไฟฟ้าสอดคล้องกับระเบียบของบริเตนใหญ่ (อังกฤษ เวลส์ และสกอตแลนด์)
	ใช้สำหรับประเทศจีนเท่านั้น: ระยะเวลาของการปกป้องสิ่งแวดล้อมเมื่อใช้ผลิตภัณฑ์ตามปกติคือ 10 ปี
 คำเตือน	เครื่องหมายนี้แจ้งถึงสถานการณ์ที่อาจเป็นอันตราย ที่อาจทำให้บาดเจ็บอย่างร้ายแรงหรือถึงตายได้
	ต้องคัดแยกเครื่องมือไฟฟ้า และผลิตภัณฑ์ไฟฟ้าและอิเล็กทรอนิกส์อื่นๆ ที่เสื่อมสภาพ เพื่อส่งเข้าสู่กระบวนการนำกลับมาใช้ใหม่โดยไม่ทำลายสภาพแวดล้อม
	ผลิตภัณฑ์ที่มีฉนวนสองชั้นหรือฉนวนเสริม
	เปิดสวิตช์
	ปิดสวิตช์
	ล็อก
	ไม่ล็อก
	ความเร็วสายพานขัดต่ำ
	ความเร็วสายพานขัดสูง
	ทิศทางการหมุน

สัญลักษณ์ ตัวอักษร	คำอธิบาย
(**)	อาจประกอบด้วยตัวเลขและตัวอักษร
(Ax - Zx)	การทำเครื่องหมายเพื่อวัตถุประสงค์ภายใน

ตัวอักษร	หน่วยการวัดสากล	หน่วยการวัดแห่งชาติ	คำอธิบาย
$v_0$	m/s	m/s	ความเร็วสายพานขัด
$P_1$	W	W	กำลังไฟฟ้าเข้า
$P_2$	W	W	กำลังไฟฟ้าออก
$U$	V	V	แรงดันไฟฟ้ากำหนด
$f$	Hz	Hz	ความถี่
$l_1$	mm	mm	ความยาวสายพานขัด
$l_2$	mm	mm	ความกว้างสายพานขัด
	kg	kg	น้ำหนักตามระเบียบการ EPTA-Procedure 01
$L_{pA}$	dB	dB	ระดับความดันเสียง
$L_{wA}$	dB	dB	ระดับความดังเสียง
$L_{pCpeak}$	dB	dB	ระดับความดันเสียงสูงสุด
$K_{...}$			ความคลาดเคลื่อน
$a$	$m/s^2$	$m/s^2$	ค่าความสั่นสะเทือนตามมาตรฐาน EN 62841 (ผลรวมเชิงเวกเตอร์ของสามทิศทาง)
	m, s, kg, A, mm, V, W, Hz, N, °C, dB, min, $m/s^2$	m, s, kg, A, mm, V, W, Hz, N, °C, dB, min, $m/s^2$	หน่วยฐาน และ หน่วยอนุพันธ์ จากระบบหน่วยระหว่างประเทศ <b>SI</b>

## เพื่อความปลอดภัยของท่าน

### คำเตือน

ต้องอ่านคำเตือนเพื่อความปลอดภัยและคำสั่งทั้งหมด การไม่ปฏิบัติตามคำเตือนและ

คำสั่งอาจเป็นสาเหตุให้ถูกไฟฟ้าดูด เกิดไฟไหม้ และ/หรือได้รับบาดเจ็บอย่างร้ายแรงกับรักษาคำเตือนและคำสั่งทั้งหมดสำหรับใช้อ้างอิงในภายหลัง



อย่าใช้เครื่องมือไฟฟ้า ก่อนได้อ่านหนังสือคู่มือการใช้งานนี้ รวมทั้ง "คำเตือนทั่วไปเพื่อความปลอดภัย" ที่แนบมา (เอกสารเลขที่ 3 41 30 465 06 0) อย่างละเอียดและเข้าใจอย่างครบถ้วนแล้ว เก็บรักษาเอกสารดังกล่าวสำหรับใช้ในภายหลัง และให้แนบไปกับเครื่องมือไฟฟ้าหากนำไปแจกจ่ายหรือขาย

กรุณาปฏิบัติตามกฎระเบียบเพื่อความปลอดภัยทางอุตสาหกรรมที่ใช้ในประเทศที่เกี่ยวข้องด้วยเช่นกัน

## วัตถุประสงค์การใช้งาน ข้อจำกัดการใช้งาน:

เครื่องขัดสายพานใช้มือนำทางสำหรับขัดแห้งด้วยสายพานและขัดเงาพื้นผิวโลหะ ให้ทำงานในบริเวณปลอดภัยจากสภาพอากาศโดยใช้เครื่องมือและอุปกรณ์ประกอบที่ FEIN แนะนำ

ใช้งานบนพื้นผิวที่มันคงเท่านั้น

เครื่องมือไฟฟ้านี้มีไว้เพื่อให้บุคคลที่มีความชำนาญใช้งานในชีวิตประจำวันเป็นครั้งคราว

เครื่องขัดสายพานไม่ได้มีไว้สำหรับทำงานกับไม้ วัสดุแฉะ เมกนิกเซียม พลาสติก และวัสดุผสมไฟเบอร์ (ค. ข. เช่น CFRP/GFRP)

ในสภาพแวดล้อมที่มีการรบกวน คุณภาพการทำงานอาจลดลงได้ เช่น มีการขัดข้องชั่วคราว ฟังก์ชันหรือลักษณะการทำงานที่ตั้งใจไว้ลดลงชั่วคราว ซึ่งผู้ปฏิบัติงานจำเป็นต้องทำการแก้ไข

เครื่องมือไฟฟ้านี้ยังเหมาะสำหรับใช้กับเครื่องกำเนิดไฟฟ้า กระแสสลับที่มีกระแสไฟฟ้าออกพอเพียงตรงตามมาตรฐาน ISO 8528 ประเภทการออกแบบ G2 หากเครื่องกำเนิดไฟฟ้ามีสิ่งๆที่เรียกกันว่าปัจจัยความผิดพลาดเกินมากกว่า 10 % เครื่องกำเนิดไฟฟ้าก็จะไม่ตรงตามมาตรฐานนี้เป็นอย่างยิ่ง หากมีข้อสงสัย กรุณาอ่านเกี่ยวกับเครื่องกำเนิดไฟฟ้าที่ท่านใช้

## คำเตือนพิเศษเพื่อความปลอดภัย

จับเครื่องมือไฟฟ้าตรงพื้นผิวจับหุ้มฉนวนเนื่องจากพื้นผิวอาจเข้าไปปะทะกับสายไฟของตัวเครื่องเอง การทำให้สายที่มี "กระแสไฟฟ้าไหลผ่าน" เสียหายอาจทำให้ส่วนที่เป็นโลหะของเครื่องมือไฟฟ้ามี "กระแสไฟฟ้าไหลผ่าน" ด้วย และส่งผลให้ผู้ใช้งานเครื่องถูกไฟฟ้าดูดได้

## คำแนะนำเพื่อความปลอดภัยเพิ่มเติม

สวมอุปกรณ์ป้องกันเฉพาะตัว สุดแล้วแต่กรณีให้ใช้กระบังป้องกันหน้า สวมแว่นตาค้นลมและฝุ่น หรือ แว่นตาป้องกันอันตราย สุดแล้วแต่ความเหมาะสมให้สวมหมวกกันน๊อน สวมประคบหูป้องกันเสียงดัง สวมถุงมือ และสวมผ้ากันเปื้อน พิเศษที่สามารถกันผงขัดหรือเศษชิ้นงานออกจากตัวท่านได้ แว่นป้องกันตาต้องสามารถหยุดเศษที่ปลิวว่อนที่เกิดจากการปฏิบัติงานแบบต่างๆ ได้ การได้ยินเสียงดังมากเป็นเวลานานอาจทำให้ท่านสูญเสียการได้ยิน

ขณะทำงาน อย่าสวมใส่เสื้อผ้าหลวม เครื่องประดับ หรือเปิดผมยาว ถึงแม้จะสวมอุปกรณ์ป้องกัน แต่ส่วนที่เคลื่อนไหวได้ของวัตถุที่หลวมอาจพันติด และทำให้บาดเจ็บได้

อย่าใช้สายพานขัดที่เสื่อมสภาพ ฉีกขาด หรืออุดตันมาก ใช้สายพานขัดอย่างระมัดระวัง และจัดเก็บเข้าที่ตามคำสั่งของบริษัทผู้ผลิต อย่าหักงอหรือพับสายพานขัด สายพานขัดที่ชำรุดสามารถฉีกขาด เหวี่ยงออกไป และทำให้บุคคลบาดเจ็บได้

อย่าสัมผัสสายพานขัดที่กำลังวิ่งอยู่ และอย่าคว้าจับใต้แผ่นป้องกันอย่างเด็ดขาด อันตรายจากการบาดเจ็บ

ใช้อุปกรณ์ป้องกันที่ติดมากับเครื่องเสมอ ต้องติดตั้งอุปกรณ์ป้องกันเข้ากับเครื่องอย่างแน่นหนาเพื่อความปลอดภัยสูงสุด อุปกรณ์ป้องกันควรปกป้องผู้ใช้งานจากเศษขัดที่ปลิวออกมาจากเครื่องและจากการสัมผัสกับสายพาน โดยไม่ต้องใจ

ข้อควรระวัง! อันตรายจากไฟไหม้และประกายระเบิด! เมื่อขัดโลหะ (ค. ย. เช่น อะลูมิเนียมหรือแมกนีเซียม) จะเกิดฝุ่นที่อาจติดไฟหรือระเบิดได้ ประกายไฟอาจจุดวัสดุเหล่านี้ให้ลุกไหม้ได้

ตรวจสอบให้แน่ใจว่าจะไม่มีบุคคลใดได้รับอันตรายจากประกายไฟ นำวัสดุไปไฟที่อยู่ในบริเวณใกล้เคียงออกไป เมื่อขัดโลหะจะเกิดประกายไฟ

ยึดชิ้นงานให้มั่นคง ชิ้นงานที่ถูกจับด้วยอุปกรณ์ยึดหนีบหรือปากกาจับ จะมั่นคงกว่าการจับด้วยมือ

พื้นผิวที่ทำงานอาจร้อนมาก อย่าใช้มือของท่านสัมผัสพื้นผิว

กันบุคคลที่อยู่ใกล้เคียงให้อยู่ในระยะปลอดภัยห่างจากบริเวณทำงาน บุคคลใดที่เข้ามายังบริเวณทำงานต้องสวมอุปกรณ์ป้องกันเฉพาะตัว เศษวัสดุชิ้นงานหรืออุปกรณ์ประกอบที่แตกหักอาจปลิวออกนอกจุดปฏิบัติงานและทำให้บาดเจ็บได้

เก็บสายไฟให้ห่างจากสายพานขัด หากท่านสูญเสียการควบคุมเครื่อง สายไฟอาจถูกตัดขาดหรือติดขัด และมือหรือแขนของท่านอาจเข้าไปสัมผัสสายพานขัดได้

อย่าวางเครื่องมือไฟฟ้าลงจนกว่าสายพานขัดจะหยุดสนิทแล้ว สายพานขัดอาจสัมผัสกับพื้นผิว ทำให้ท่านสูญเสียการควบคุมเครื่องมือไฟฟ้า

อย่าเปิดใช้เครื่องมือไฟฟ้าขณะที่ท่านถือเครื่องไว้ข้างตัว เสื้อผ้าของท่านอาจเข้าไปติดขัดเมื่อสัมผัสสายพานขัด โดยบังเอิญและนำไปสู่การบาดเจ็บได้

ตรวจสอบให้แน่ใจว่าได้ติดตั้งสายพานขัดตามคำแนะนำของบริษัทผู้ผลิต สายพานขัดที่ติดตั้งไว้จะต้องสามารถหมุนได้อย่างอิสระ สายพานขัดที่ติดตั้งไม่ถูกต้องอาจหลุดหลวมระหว่างทำงานและถูกเหวี่ยงออกจากเครื่องได้

อย่าดึงเครื่องมือไฟฟ้าไปที่ตัวท่านเอง บุคคลอื่น หรือสัตว์ อันตรายจากการบาดเจ็บจากสายพานขัดที่แหลมคม ถือเครื่องมือไฟฟ้าให้มั่นคง อาจเกิดแรงบิดด้านสูงในเวลาสั้นๆ

อย่าสัมผัสสายพานขัดที่กำลังวิ่งอยู่อย่างเด็ดขาด อันตรายจากการบาดเจ็บ

อย่าตอกหมุดหรือขันสกรูเพื่อติดป้ายชื่อและเครื่องหมายใดๆ เข้ากับเครื่องมือไฟฟ้า หากฉนวนหุ้มชำรุด จะป้องกันไฟฟ้าดูดไม่ได้

อย่าใช้อุปกรณ์ประกอบที่บริษัทผู้ผลิตเครื่องมือไฟฟ้าไม่ได้ออกแบบไว้โดยเฉพาะและไม่ได้แนะนำให้ใช้ ด้วยเหตุผลทั้งหมดนี้ เพราะอุปกรณ์ประกอบมีขนาดเข้าพอเหมาะกับเครื่องมือไฟฟ้าของท่านก็ไม่ได้เป็นการรับรองความปลอดภัยการทำงานแต่อย่างใด

ทำความเข้าใจของระบายนอกาศที่เครื่องมือไฟฟ้าตามช่วงเวลาเป็นประจำโดยใช้เครื่องมือที่ไม่ใช่โลหะ เครื่องเป่าลมของมอเตอร์จะดูดฝุ่นเข้าในกรอบเครื่อง หากฝุ่นที่ประกอบด้วยโลหะสะสมกันมากเกินไป อาจทำให้เกิดอันตรายจากไฟฟ้าได้

อย่าให้ร่างกายสัมผัสกับพื้นผิวที่ต่อสายดิน เช่น ท่อ เครื่องทำ ความร้อน เต้าไฟ และตู้เย็น หากร่างกายของท่านสัมผัส กับพื้นผิวที่ต่อสายดิน จะเพิ่มความเสี่ยงที่ท่านจะถูกไฟฟ้าดูด ภายใต้อ่อนไขบางประการ ส่วนประกอบของเครื่องอาจมี ประจุไฟฟ้าสถิต

ก่อนเริ่มต้นทำงาน ให้ตรวจสอบสายไฟฟ้าและปลั๊กไฟฟ้าเพื่อ หาจุดชำรุด

ข้อแนะนำ: ใช้เครื่องมือไฟฟ้าทำงานผ่านอุปกรณ์ป้องกัน ไฟดูด (RCD) ที่มีขนาดกระแสไฟฟ้ากำหนด 30 mA หรือน้อยกว่าเสมอ

## การจัดการกับฝุ่นอันตราย

เมื่อใช้เครื่องมือไฟฟ้านี้สำหรับไสวัสดุออก อาจเกิดฝุ่นที่เป็น อันตรายต่อสุขภาพ การสัมผัสหรือหายใจเอาฝุ่นบาง ประเภทเข้าไป ต. ย. เช่น แอสเบสทอส หรือวัสดุที่มี แอสเบสทอส เคลือบผิวที่มีสารตะกั่ว โลหะ ไม้บาง ประเภท แร่ธาตุ และอนุภาคซิลิกาเกิดจากวัสดุผสมหิน ดัว ทำละลายสี ผลิตภัณฑ์รักษาเนื้อไม้ สีกันเพรียง สำหรับเรือเดินสมุทร สามารถกระตุ้นให้เกิด ปฏิกริยาแพ้แก่ผู้ใช้เครื่องมือหรือผู้ที่ขึ้นอยู่กับกลิ่น และ/หรือ นำมาซึ่งโรคติดเชื้อระบบหายใจ มะเร็ง ความผิดปกติแต่ กำเนิด หรืออันตรายต่อการเจริญพันธุ์อื่นๆ อันตรายจาก การหายใจเอาฝุ่นเข้าไปขึ้นอยู่กับการรับฝุ่น ให้อใช้ อุปกรณ์ดูดฝุ่นที่กำหนดให้ใช้ได้กับฝุ่นที่เกิดขึ้น รวมทั้งใช้ อุปกรณ์ป้องกันร่างกาย และจัดสถานที่ทำงานให้มี การระบายอากาศที่ดี ปล่อยให้วัสดุที่มีแอสเบสทอสเป็นงาน ของผู้เชี่ยวชาญ ฝุ่นไม้และฝุ่นที่เป็นโลหะเบา ส่วนผสม ร้อนๆ ของผงขัด และเคมีวัสดุ สามารถถูกใหม่ด้วยตนเอง ภายใต้อสภาพแวดล้อมที่ไม่พึงประสงค์ หรืออาจทำให้เกิด ระเบิด ได้ หลีกเลี่ยงไม่ให้ประกายไฟแลบไปยัง ทิศทางอุปกรณ์เก็บผง รวมทั้งอย่าให้เครื่องมือไฟฟ้า และวัสดุที่ซัดร่อนเกินไป ถ่าอุปกรณ์เก็บผง/ถังผงให้ทัน ทั่วทั้ง ปฏิบัติตามคำแนะนำในการทำงานของบริษัท ผู้ผลิตวัสดุ รวมทั้งกฎข้อบังคับที่เกี่ยวกับวัสดุอันตราย ที่ บังคับใช้ในประเทศของท่าน

## การสั้น มื่อ/แขน

ระดับการสั้นที่ให้อื่นแผ่นข้อมูลนี้วัดตามการทดสอบที่ได้ มาตรฐานที่ระบุใน EN 62841 และอาจใช้สำหรับเปรียบเทียบ เครื่องมือไฟฟ้าหนึ่งกับเครื่องอื่นๆ ได้ ระดับการสั้นยังอาจใช้ สำหรับประเมินการสั้นของเครื่องมือใช้งานในเบื้องต้นได้ อีกด้วย

ระดับการสั้นที่ให้อื่นนี้แสดงการใช้งานส่วนใหญ่ของ เครื่องมือไฟฟ้า อย่างไรก็ตาม หากเครื่องมือไฟฟ้าถูกใช้เพื่อ ทำงานประเภทอื่น ใช้ร่วมกับอุปกรณ์ประกอบที่ผิดปกติ ไป หรือได้รับการบำรุงรักษาไม่ดีพอ ระดับการสั้นอาจ

ผิดแปลกไป ปัจจัยเหล่านี้นี้อาจเพิ่มระดับการสั้นอย่างชัดเจน ตลอดระยะเวลาทำงานทั้งหมด

เพื่อประมาณระดับการสั้นให้ได้แน่นอน ควรนำเวลาขณะ เครื่องมือไฟฟ้าเปิดสวิตช์ทำงานหรือขณะเครื่องกำลังวิ่งแต่ ไม่ได้ทำงานจริงมาพิจารณาด้วย ปัจจัยเหล่านี้นี้อาจลดระดับ การสั้นอย่างชัดเจนตลอดระยะเวลาทำงานทั้งหมด วางมาตรการเพื่อความปลอดภัยเพิ่มเติมเพื่อปกป้องผู้ใช้งาน เครื่องจากผลกระทบของการสั้น เช่น: บำรุงรักษาเครื่องมือ ไฟฟ้าและอุปกรณ์ประกอบ ทำมือให้อุ่นไว้ จัดระเบียบ ลำดับงาน

## ข้อมูลโดยย่อ

- 1 ด้ามจับหน้า (พื้นผิวจับหุ้มฉนวน)
- 2 ด้ามจับหลัง (พื้นผิวจับหุ้มฉนวน)
- 3 น็อตสำหรับการ์ดกันประกายไฟ
- 4 การ์ดกันประกายไฟ
- 5 คันโยกสำหรับเปลี่ยนสายพานขัด
- 6 สวิตช์เปิดปิด
- 7 ล้อสัมผัส
- 8 สกรูสำหรับปรับสายพานขัด
- 9 น็อตสำหรับปรับสายพานขัด
- 10 พื้นผิวรองรับสำหรับการติดตามแนวราว
- 11 สายพานขัด
- 12 ล้อขับเคลื่อน
- 13 ปุ่มหมุนสำหรับปรับความเร็ว
- 14 พื้นผิวจับหุ้มฉนวนของเครื่องมือไฟฟ้า

## การปรับ

ก่อนทำการปรับแต่งใดๆ ที่ตัวเครื่อง ให้ดึงปลั๊กไฟออกจาก- เต้าเสียบ

### การปรับด้ามจับ (ภาพประกอบ 2)

ท่านสามารถยึดด้ามจับได้ 3 ตำแหน่งต่างๆ กัน

คลายด้ามจับออก

หันด้ามจับไปยังตำแหน่งทำงานของท่านและขันกลับให้แน่น

### การปรับแนววงสายพาน (ภาพประกอบ 3)

เปิดสวิตช์เครื่องและตรวจสอบแนววงสายพาน

หากสายพานไม่วิ่งตรงกลาง ให้คลายสกรู (8) และ หมุนน็อตหมุน (9) ด้วยประแจ (ขนาด 10 มม.) ไปทางขวา หรือซ้ายตามต้องการ

## การเปลี่ยนสายพานขัด (ภาพประกอบ 4)

ดันคันโยก (5) ไปทางขวา ดอนนี้สายพานขัดคลายออกแล้ว และสามารถถอดออกได้

ใส่สายพานขัดใหม่เข้าไป ตรวจสอบให้แน่ใจว่า

ทิศทางการถูกรที่ด้านในสายพานขัดตรงกับทิศทางการถูกรที่ตัวเรือนเครื่องมือไฟฟ้า

ดันคันโยก (5) ไปทางซ้าย และตรวจสอบว่าสายพานขัดอยู่ตรงกลางหรือไม่ ตรวจสอบแนววิ่งสายพานเป็นประจำ

ตรวจสอบความเสียหายของลูกกลิ้งสายพานทุกครั้งที่เปลี่ยนสายพานขัด เปลี่ยนลูกกลิ้งสายพานที่เสียหาย

ตรวจสอบการสึกหรอและความเสียหายของล้อขับเคลื่อน (12) และล้อสัมผัส (7) ทุกครั้งที่เปลี่ยนสายพานขัด เปลี่ยนชิ้นส่วนที่เสียหาย

## พื้นผิวจับหุ้มฉนวน (ภาพประกอบ 5)

จับเครื่องมือไฟฟ้าตรงพื้นผิวจับหุ้มฉนวน (1) (2) และ (14)

## การเปลี่ยนการ์ดกันประกายไฟ

คลายน็อต 3 และถอดการ์ดกันประกายไฟ (4) ออก ใส่การ์ดกันประกายไฟใหม่เข้าไปและขันน็อต (3) เข้าให้แน่น

## คำแนะนำการใช้งาน

**!** ตรวจสอบชิ้นงานที่จะทำงานเพื่อหาสิ่งปนเปื้อน นำวัตถุแปลกปลอมออกก่อนทำงาน

**!** อย่าขัดในบริเวณล้อขับเคลื่อน (12)

**⚠ คำเตือน** อย่าใช้เครื่องมือไฟฟ้าทำงานเมื่อมือเปียกหรือชื้น

## การเปิดและปิดสวิตช์ (ภาพประกอบ 6)

ระบบล็อกการสตาร์ทด้วยตนเองป้องกันไม่ให้เครื่องขัดสายพานเริ่มทำงาน โดยอัตโนมัติอีกครั้ง แม้หลังจากแหล่งจ่ายไฟถูกขัดจังหวะเพียงสั้นๆ ต.ย. เช่น จากการดึงปลั๊กไฟออก

**เปิดสวิตช์:**

กดสวิตช์เปิด/ปิด (6) ลงตรงพื้นผิวร่องสัน แล้วดันไปข้างหน้า

**ปิดสวิตช์:**

กดสวิตช์เปิด/ปิด (6) ลง

## การปรับความเร็วสายพาน (ภาพประกอบ 7)

ท่านสามารถปรับช่วงความเร็วได้อย่างต่อเนื่อง

หมุนปุ่มหมุน (13) ระหว่าง "1" สำหรับความเร็วสายพานต่ำสุด และ "6" สำหรับความเร็วสายพานสูงสุด

## การซ่อมบำรุงและการบริการลูกค้า

**⚠** หากใช้เครื่องทำงานหนักกับโลหะ ฝุ่นที่มีคุณสมบัติเป็นตัวนำไฟฟ้าอาจสะสมอยู่ข้างในเครื่องมือไฟฟ้า ฉนวนป้องกันทั้งหมดของเครื่องมือไฟฟ้าอาจเสียได้ ใช้อากาศอัดที่แห้งและปราศจากน้ำมันเป่าด้านในของเครื่องมือไฟฟ้าผ่านช่องระบายอากาศบ่อยๆ และเชื่อมต่ออุปกรณ์ป้องกันไฟดูด (RCD) ที่สายจ่าย (line side) เมื่อสตาร์ทและป้ายเตือนเก่าและเสื่อมสภาพ ให้คิดตัวใหม่บนเครื่องมือไฟฟ้า

อย่าส่งผลิตภัณฑ์ที่สัมผัสกับแอสเบสทอสไปซ่อมแซม กำจัดผลิตภัณฑ์ที่ปนเปื้อนแอสเบสทอสตามข้อบังคับเฉพาะประเทศว่าด้วยการกำจัดของเสียที่ประกอบด้วยแอสเบสทอส หากสายไฟฟ้าของเครื่องเสียหายจะต้องส่งเครื่องให้ผู้ผลิตหรือตัวแทนทำการเปลี่ยนให้

ใช้เฉพาะชิ้นส่วนอะไหล่ของแท้เท่านั้น

รายการอะไหล่ที่มีอยู่ในปัจจุบันสำหรับเครื่องมือไฟฟ้านี้ กรุณาดูในอินเทอร์เน็ตที่ [www.fein.com](http://www.fein.com)

**หากต้องการ ท่านสามารถเปลี่ยนชิ้นส่วน ดังต่อไปนี้เองได้:** สายพานขัด (11) ด้ามจับ (1 + 2) การ์ดกันประกายไฟ (4)

## การรับประกันและความรับผิดชอบ

การรับประกันสำหรับผลิตภัณฑ์ให้มีผลบังคับตามกฎหมายในประเทศที่จำหน่ายผลิตภัณฑ์ นอกจากนี้ บริษัท FEIN ยังให้การรับประกันตามค่าประกันประกันของบริษัทผู้ผลิต FEIN อีกด้วย

อาจมีเพียงบางส่วนของอุปกรณ์ประกอบที่บรรดาหรือแสดงในหนังสือคู่มือการใช้งานนี้ รวมอยู่ในการจัดส่งเครื่องมือไฟฟ้าของท่าน

## การรับรองการปฏิบัติตามมาตรฐาน

การรับรอง **CE** นี้ใช้ได้เฉพาะกับประเทศในสหภาพยุโรป และ EFTA (European Free Trade Association) และสำหรับผลิตภัณฑ์ที่มีไว้สำหรับตลาด EU หรือ EFTA เท่านั้น หลังจากวางจำหน่ายผลิตภัณฑ์ในตลาด EU เครื่องหมาย UKCA จะไม่มีผลบังคับใช้

การรับรอง **UKCA** ใช้ได้เฉพาะกับตลาดบริเตนใหญ่ (อังกฤษเวลส์ และสกอตแลนด์) และสำหรับผลิตภัณฑ์ที่มีไว้สำหรับตลาดบริเตนใหญ่เท่านั้น หลังจากวางจำหน่ายผลิตภัณฑ์ในตลาดบริเตนใหญ่ เครื่องหมาย CE จะไม่มีผลบังคับใช้

บริษัท FEIN ขอรับรองโดยรับผิดชอบแต่เพียงผู้เดียวว่า ผลิตภัณฑ์นี้สอดคล้องกับข้อกำหนดที่เกี่ยวข้องกันที่ระบุไว้ในหน้าสุดท้ายของหนังสือคู่มือการใช้งานนี้

เอกสารทางเทคนิคที่:

C. & E. Fein GmbH

Hans-Fein-Straße 81

73529 Schwäbisch Gmünd-Bargau, Germany

## การรักษาสภาพแวดล้อมและการกำจัดขยะ

ต้องคัดแยกหีบห่อ เครื่องมือไฟฟ้า และอุปกรณ์ประกอบที่เสื่อมสภาพ เพื่อส่งเข้าสู่กระบวนการนำกลับมาใช้ใหม่โดยไม่ทำลายสภาพแวดล้อม

เนื่องด้วยส่วนผสมและคุณสมบัติ ตามกฎแล้วสายพานขัดต้องถูกกำจัดอย่างถูกต้องเช่นเดียวกับของเสียอันตรายตามระเบียบข้อบังคับการกำจัดในภูมิภาค

## การเลือกอุปกรณ์ประกอบ

ใช้เฉพาะอุปกรณ์ประกอบของแท้ของ FEIN เท่านั้น อุปกรณ์ประกอบต้องผลิตมาสำหรับประเภทเครื่องมือไฟฟ้านี้





















- สายพานขัด/สายพานฟลิช ISO 2976 — 50 x 1000 มม. ความหนาสายพานสูงสุด 5 มม.
- สายพานขัด 50 x 1150 มม. ความหนาสายพานสูงสุด 5 มม. (สำหรับ GHBR เท่านั้น)
- โมดูล GHBD
- โมดูล GHBM
- โมดูล GHBR (สำหรับใช้กับ GHB 15-50 Inox เท่านั้น)



取扱説明書原本の翻訳。

## 本説明書で使用中のマーク、略号および用語

本取扱説明書および必要に応じて機械上で使用されているマークは、本機での作業の際に生じる危険についての意識を高めていただくためのものです。

マーク、記号	説明
	取扱説明書や安全上の一般注意事項などの付属文書を必ずお読みください。
	ここに記載された文章または図に従ってください。
	ここに記載された文章または図に従ってください。
	一般的な禁止事項を示しています。ここに記載された行動は禁止されています。
	その作業ステップを始める前にコンセントから電源プラグを抜いてください。電動工具が不意に動き出して怪我をする恐れがあります。
	電動工具の回転部に触らないでください。
	作業時には保護メガネを着用してください。
	作業時には防音保護具を着用してください。
	作業時には防塵マスクを着用してください。
	作業時には保護手袋を着用してください。
CE	本電動工具が CE に準拠していることを示しています。
UK CA	電動工具に関するイギリス（イングランド、ウェールズ、スコットランド）の指令に適合していることを示しています。
	中国のみに適用： 同製品を通常の方法で使用した場合の環境保護期間は 10 年間です。
	この表示は死傷事故の原因となりかねない危険な状況であることを示しています。
	使用できなくなった電動工具やその他の電子・電気機器は分別回収し、再利用させてください。
	製品の絶縁機構が二重または増強仕様となっていることを示しています。
	スイッチオン
	スイッチオフ
	ロック状態
	ロック解除状態
	研磨ベルト低速
	研磨ベルト高速
	回転方向
(**)	数字または文字を含みます。
(Ax - Zx)	社内専用コード

記号	国際単位	国内単位	説明
$v_0$	m/s	m/s	研磨ベルト速度
$P_1$	W	W	電力消費量
$P_2$	W	W	出力電力
$U$	V	V	定格電圧
$f$	Hz	Hz	周波数
$l_1$	mm	mm	研磨ベルト長
$l_2$	mm	mm	研磨ベルト幅
	kg	kg	重量（EPTA-Procedure 01 に準拠して測定されています）
$L_{pA}$	dB	dB	音圧レベル
$L_{wA}$	dB	dB	音量レベル
$L_{pCpeak}$	dB	dB	ピーク音圧レベル
$K_{...}$			不的確
$a$	$m/s^2$	$m/s^2$	EN 62841 準拠振動加速度（3方向のベクトル和）
	m, s, kg, A, mm, V, W, Hz, N, °C, dB, min, $m/s^2$	m, s, kg, A, mm, V, W, Hz, N, °C, dB, min, $m/s^2$	国際単位系（SI）で使用されている基本単位および組立単位。

## 安全のために

**警告** 安全上の注意と使用方法をすべてよくお読みください。安全上の注意と使用方法を厳守しないと、感電、火災、怪我等の事故発生の恐れがあります。

お読みになった後は、お使いになる方がいつでも見られる所に必ず保管してください。

 この取扱説明書および付属の「安全上のご注意」（文書番号 3 41 30 465 06 0）をよくお読みになり、理解したうえで本電動工具をご使用ください。取扱説明書や安全上の注意に関する書類はいつでも読み返せるように保管し、電動工具を譲渡または売却する際には必ずこれらの書類も添えてください。

国内で適用されている一連の労働安全衛生規則にも留意してください。

### 適切な使用方法、使用にあたっての制約：

この手持ちベルトサンダーは、金属表面の乾式ベルト研磨および切削にお使いください。雨風から保護された場所で、必ず FEIN が推奨する先端工具およびアークサリヤーをご使用ください。

ご使用の際には必ず安定した土台をお選びください。

この電動工具は専門作業員に使用させてください。日常的な使用には適していません。

このベルトサンダーは、木製、鋳物、マグネシウム、合成樹脂、ファイバー複合材（CFK/GFK 等）の加工には適していません。

適切な環境の中で使用しなかった場合、一時的な故障や機能異常や正しい運転が行えなくなることがあり、オペレータによる対処が必要となることがあります。

この電動工具は、ISO 8528 規格の G2 タイプ AC 発電機でも使用することができます。しかし、この規定は 10% 以上の大きな能力変動がある場合は適応いたしません。ご不明な点がありましたら、ご使用の発電機についてご確認ください。

### 特殊な安全注意事項

研磨面が本体の電源接続ケーブルに接触することがありますので、電動工具の絶縁部を保持して使用してください。電圧線を破損すると、工具の金属部分を通じて感電する恐れがあります。

### 安全上のその他の注意

個人防護具を着用してください。用途に応じてフェイスシールド、保護ゴーグルおよび保護メガネを着用してください。各用途に適した防じんマスク、防音保護具、作業手袋または特殊な作業ブロンなどを着用し、研削時に発生する粉じんから身体を守ってください。作業中に飛散する様々な異物から目を守ってください。粉じんマスクおよび呼吸マスクなどを着用し、作業中に発生する粉じんから防護してください。騒音の激しい場所で作業を長時間続けると、聴力損失の原因となることがあります。

作業時には、だぶだぶの衣服やネックレスなどの装飾品の着用を避け、長い髪は覆うか束ねてください。保護装備されていても、だぶだぶの衣服等を着用していると回転部にこれが巻き込まれ、負傷の原因となる恐れがあります。

磨り減ったまたは亀裂のある、もしくは目詰まりの激しい研磨ベルトを使用しないでください。研磨ベルトはメーカーの使用説明書に従って慎重に取り扱い、また保管してください。研磨ベルトを折り曲げたり、折り重ねたりしないでください。研磨ベルトが破損し、これが断裂および飛散し、周囲の人を負傷させる恐れがあります。

動いている研磨ベルトには絶対に触れないでください。また、保護ガードの下に手を入れないでください。負傷する危険があります。

機械上に付属されている保護装置を必ず使用してください。最高の安全性を確保するため、保護装置はしっかりと機械に取り付けてください。保護装置は、飛散する研磨粒子や不意の研磨ベルトへの接触等からユーザーを守るためのものです。

火災・爆発の危険にご注意ください！金属（アルミまたはマグネシウム等）を研削すると、可燃性または爆発性を持つ粉じんが発生することがあります。本機は可燃物の付近で使用しないでください。火花が飛散して、発火につながる可能性があります。

火花が飛散する領域では、誰にも危険がおよばないように注意してください。付近から可燃物を取り除いてください。金属を研削すると火花が飛散します。

材料をしっかりと固定してください。材料をクランプ等で固定すると、手で保持する場合よりも安全です。

加工表面は非常に熱くなることがあります。これらの表面を手で触れないでください。

作業中には他の作業員を付近に近づけないようご注意ください。作業域付近に立ち入る人物に対しては必ず各自に適した保護装備の着用を義務付けてください。材料や先端工具の破片が作業域外にも飛散し、負傷の原因となることがあります。

研磨ベルトの電源線に近づかないでください。装置のコントロールを失った際に電源線を誤って切断したり、これに引っ掛かったりすると、手や腕が研磨ベルトに接触する恐れがあります。

研磨ベルトが完全に停止してから、電源工具を置いてください。研磨ベルトが設置面に接触して、電動工具のコントロールを失ってしまう恐れがあります。

電動工具を持って移動する際には、絶対に作動させないでください。衣服が研磨ベルトに偶然接触して巻き込まれると、けがにつながる恐れがあります。

メーカーが指定にしたがって、研磨ベルトを確実に取り付けてください。研磨ベルトが正しく取り付けられていれば、ベルトは自由に回転します。研磨ベルトが正しく取り付けられていないと、作業中にこれが外れて、飛散することがあります。

電動工具をご自身、他の人物、動物に向けしないでください。鋭角な研磨ベルトでけがをする恐れがあります。

電動工具をしっかりと保持してください。急に高い反動トルクが発生する場合があります。

作動中の研磨ベルトには絶対に触れないでください。けがをする恐れがあります。

電動工具上に鉛板やマークを固定する際には、ネジやリベットを使用しないでください。電気的な絶縁を破壊し、感電を防げなくなる恐れがあります。

電動工具メーカーが認証していないアクセサリーは使用しないでください。アクセサリーが電動工具に取り付けられるだけでは、安全な作業がおこなえるとは限りません。

非金属製工具で電動工具の通気孔を定期的に掃除してください。モーターファンは粉じんを装置内へ吸引します。金属粉じんが多く蓄積されると、感電を発生する恐れがあります。

管、ヒーター、コンロ、冷蔵庫等の接地された表面に触れないようにしてください。身体が接地されると、感電する危険が高まります。状況によっては、機械コンポーネントに静電気が帯電されていることがあります。

ご使用になる前に電源線およびプラグが破損していないかを確認してください。

推奨：この電動工具には検出電流が 30 mA またはそれ以下の漏電遮断器 (RCD) を常に使用ください。

### 危険粉じんの取り扱い

本工具を使用して工作物を加工すると、危険な粉じんが発生することがあります。

岩石含有物質、塗料溶剤、木材保護剤、船舶用防汚材のアスベスト、アスベスト含有物質、鉛含有塗料、金属、一部の木材、鉱物、ケイ素粒子等の粉じんと接触したり、これらを吸引するとアレルギー反応、気管支炎、癌、不妊の原因となる場合があります。粉じんの吸引によるリスクは暴露状態に依存します。発生する粉じんに適した吸じん方法、防護具を使用し、作業場の換気を充分に行ってください。アスベスト含有材の加工は専門家に依頼ください。環境によっては、木粉じんや軽金属粉じん、研磨粉じんおよび化学材の高温混合気が引火または爆発の原因となることがあります。粉じん容器の方向への火花飛散、電動工具や研磨物の過剰加熱を回避してください。粉じん容器内の粉じんは適時に除去してください。物質メーカーの加工指示および加工材に定められた各国の規定に従ってください。

### 手に伝わる振動

本説明書上に記載された振動レベルは EN 62841 の規格に準拠した測定方法で測定されているため、この情報は他の電動工具との比較時にご使用いただけます。また、振動負荷の事前調査にもご使用いただけます。

記載中の振動レベルは電動工具を主な用途にご使用になった場合の代表値を示しています。用途やご使用になる先端工具、保守状況によっては、記載中の振動レベルと異なることがあります。このような場合、作業中の振動負荷が大幅に高くなる場合があります。振動負荷を正確に推測する場合には、電動工具のスイッチを切っている時間やスイッチは入っていても実際に使用していない時間も考慮に入れる必要があります。これにより、作業中の振動負荷は大幅に低下することがあります。

電動工具や先端工具の保守、手の保温、作業フローの計画などの追加的措置を定めることで、作業員を振動負荷から保護してください。

## 一覧

- 1 前方ハンドル (絶縁されたハンドル面)
- 2 後方ハンドル (絶縁されたハンドル面)
- 3 火花プロテクター用ナット
- 4 火花プロテクター
- 5 研磨ベルト交換用レバー
- 6 オン/オフスイッチ
- 7 接触側のローラー
- 8 研磨ベルト調整ねじ
- 9 研磨ベルト調整ナット
- 10 平面研磨面
- 11 研磨ベルト
- 12 駆動側のローラー
- 13 速度調整ダイヤル
- 14 絶縁された電動工具ハンドル面

## 調整・設定

電動工具への作業をおこなう際には、必ず電源プラグをコンセントから抜いてください。

### ハンドルの調整 (図 2)

ハンドル (1) は 3 つのポジションで固定することができます。

ハンドルを外します。

ハンドルを適切な作業ポジションに調整し、再び固定します。

### ベルトの作動状態の調整 (図 3)

機械のスイッチを入れて、ベルトの作動状態を確認します。

ベルトが中央で作動していない場合、ねじ (8) を外して、ナット (9) を必要に応じて左右に回します。この際、レンチ (10 mm) を使用してください。

## 研磨ベルトの交換 (図 4)

レバー (5) を右にします。研磨ベルトがゆるみ、取り外しが可能になります。

新品の研磨ベルトをかぶせます。研磨ベルト内部に記載されている矢印の方向が電動工具のハウジング上の矢印方向と一致していることを確認してください。

レバー (5) を左にし、研磨ベルトが中央で作動することを確認してください。定期的にベルトの作動状態を確認してください。

研磨ベルトを交換するたびに、ベルトローラーが破損していないかを必ず確認してください。ベルトローラーが破損した場合は、交換してください。

研磨ベルトを交換するたびに、駆動側のローラー (12) と接触側のローラー (7) に磨耗や破損がないかを確認してください。破損した部品は交換させてください。

## 絶縁されたハンドル面 (図 5)

電動工具を保持する際には、必ず絶縁されたハンドル面 (1)、(2) および (14) を持ってください。

## 火花プロテクターの交換

ナット (3) をゆるめ、火花プロテクター (4) を取り外してください。新品の火花プロテクターを取り付け、ナット (3) を締めます。

## 取扱説明

**!** 加工物に汚れが付着していないかを確認してください。加工前に異物を除去してください。

**!** 駆動側のローラー領域 (12) で研磨・研削作業をおこなわないでください。

**警告** 濡れた、または湿った手で電子工具を使用しないでください。

### スイッチのオン/オフ (図 6)

ブロッキング防止機能は、ベルトサンダーの使用中に電源供給が少しでも中断された際に、ベルトサンダーの自動的な起動を防ぎます。

#### スイッチオン:

オン/オフスイッチ (6) の溝のついた面を下へ押し、さらに前へ押しします。

#### スイッチオフ:

オン/オフスイッチ (6) を下へ押しします。

### ベルト速度の調整 (図 7)

無段階変速が可能です。

調整ダイヤル (13) を「1」(低速) ~ 「6」(高速) の間で回します。

## メンテナンスおよび顧客サービス

 過度な環境条件下で金属材料を加工すると、電動ツール内部に誘電性を持つ粉じんが溜まり、本体の絶縁機構に悪影響をおよぼすことがあります。電動工具の通気孔に乾燥した、オイルフリーの圧縮空気を吹き付けて、電動工具の内部を定期的に掃除してください。また、この際、FIサーキットブレーカーを正しく接続してください。

電動工具が古くなったり磨耗したりした場合には、貼付シールと警告表示を新品のものと取り換えてください。

アスベストと接触した製品は修理に出さないでください。アスベストで汚染された製品は、各国に適用されているアスベスト含有廃棄物の処理の既定に従って処分してください。

本電動工具の接続コードが破損した場合、メーカーまたは代理業者に接続コードを交換させてください。

純正交換パーツのみを使用してください。

この電動工具に適用される最新の交換パーツリストは、インターネットサイト [www.fein.com](http://www.fein.com) をご覧ください。

**以下の部品は、必要に応じてお客様ご自身で交換していただけます:** 研磨ベルト (11)、ハンドル (1 + 2)、火花プロテクター (4)

## 保証

製品保証に関しては、本製品が販売される国で定められた法的規定が適用されます。さらに FEIN 社の保証内容に従い、保証が適用されます。

本電動工具の標準付属品には、本取扱説明書に記載または図示されたアクセサリーの一部ののみが含まれることがあります。

## 準拠宣言

**CE 宣言は**、欧州連合および EFTA (European Free Trade Association) の加盟国、および EU 市場または EFTA 市場向け製品のみを対象として適用されます。EU 市場で製品を販売する際には、UKCA マーキングはその効力を失います。

**UKCA 宣言は**、イギリス (イングランド、ウェールズ、スコットランド、およびイギリス市場向け製品のみを対象として適用されます。イギリス市場で製品を販売する際には、CE マーキングはその効力を失います。

FEIN 社は、本製品が本取扱説明書の最終頁に記載された一連の基準に準拠していることを宣言します。

技術資料発行者:

C. & E. Fein GmbH

Hans-Fein-Straße 81

73529 Schwäbisch Gmünd-Bargau, Germany

## 環境保護、処分

梱包資材、使用済みの電動工具およびアクセサリーは、環境にやさしい資源リサイクルのために分別してください。

研磨サンダーの成分およびその特性から、通常、各地の廃棄物処理規制に従った危険ごみとしての正しい処理が必要となります。

## アクセサリー

FEIN 社の純正アクセサリーのみを使用してください。アクセサリーは電動工具の機種に適していることが必要です。

- 研磨ベルト / フリースベルト ISO 2976 – 50 x 1000 mm、最大ベルト厚 5 mm
- 研磨ベルト 50 x 1150 mm、最大ベルト厚 5 mm (GHBR のみ)
- モジュール GHBD
- モジュール GHBM
- モジュール GHBR (必ず GHB 15-50 Inox と併用してください)

## मूल संचालन निर्देशों का अनुवाद

### प्रयुक्त चिन्ह, संक्षेपण और शब्दावली.

इस संचालन निर्देशिका और मशीन में इस्तेमाल किए गए प्रतीक बताते हैं कि इस मशीन के साथ काम करते समय आपको किन संभावित जोखिमों पर ध्यान देने की आवश्यकता है।

चिन्ह, संकेत	स्पष्टीकरण
	ध्यान रहे, साथ के कागजात, निर्देश और सामान्य सूचनाएं अवश्य पढ़ें.
	साथ के लेख और फोटो में लिखे निर्देश का पालन करें!
	साथ के लेख और फोटो में लिखे निर्देश का पालन करें!
	सामान्य निषेध चिन्ह. यह कार्य करना मना है.
	यह काम करने से पहले प्लेंग को सोकट में से जरूर निकाल लें, नहीं तो मशीन के अचानक चल जाने से चोट लगने का खतरा हो सकता है.
	औजार की घूर्णी को हाथ नहीं लगायें।
	काम करते समय आंखों पर सुरक्षा -चश्में पहन लें।
	काम करते समय कानों के बचाव के लिए सुरक्षा -गियर पहन लें.
	काम करते समय धूल से बचने के लिए डस्ट-मास्क पहनें।
	काम करते समय हाथों के बचाव के लिए सुरक्षा -दस्ताने पहन लें.
CE	यूरोपियन संघ के नियमों अनुसार विद्युत उपकरण की अनुरूपता प्रमाणित की जाती है.
UK CA	ग्रेट ब्रिटेन (इंग्लैंड, वेल्स, स्कॉटलैंड) के दिशा-निर्देशों के साथ विद्युत उपकरण की अनुरूपता की पुष्टि करता है।
	केवल चीन के लिए वैध: उत्पाद के सामान्य उपयोग की स्थिति में पर्यावरण सुरक्षा की अवधि 10 वर्ष है।
	इस संकेत का अर्थ है कि सम्भव खतरनाक स्थिति पैदा हो सकती है जिससे खतरनाक चोट लग सकती है या मृत्यु भी हो सकती है.
	खराब विद्युत मशीनों और अन्य इलेक्ट्रिक उपकरणों को अलग से इकठ्ठा कर लें तथा पर्यावरण के हित में उनके पुनःउपयोग के लिए उपयुक्त स्थान पर जमा करवा दें.
	उत्पाद में दुगनी या मजबूत इन्स्युलेशन है
	स्विच ऑन करें
	स्विच ऑफ करें
	तालाबंद
	तालाबंद नहीं
	सैंडिंग-बेल्ट की धीमी गति
	सैंडिंग-बेल्ट की तेज गति
	घूर्णन की दिशा
(**)	अंक और अक्षर युक्त हो सकते हैं
(Ax - Zx)	आंतरिक उद्देश्यों के लिए संकेत

संकेत	अंतर्राष्ट्रीय मानक	राष्ट्रीय मानक	स्पष्टीकरण
$v_0$	m/s	m/s	सैंडिंग-बेल्ट की गति
$P_1$	W	W	इनपुट पावर
$P_2$	W	W	आउटपुट पावर
$U$	V	V	रेटिड वोल्टेज
$f$	Hz	Hz	फ्रीक्वेन्सी
$l_1$	mm	mm	सैंडिंग-बेल्ट की लंबाई
$l_2$	mm	mm	सैंडिंग-बेल्ट की चौड़ाई
	kg	kg	भार EPTA-Procedure-क्रियाविधि 01 अनुसार
$L_{pA}$	dB	dB	साउंड प्रेशर लेवल
$L_{wA}$	dB	dB	साउंड पावर लेवल
$L_{pCpeak}$	dB	dB	साउंड प्रेशर का उच्चतम लेवल
$K...$			आशंका
$a$	$m/s^2$	$m/s^2$	EN 62841 अनुसार वाईब्रेशन ऐमिशन मान (तीनों दिशाओं का वैक्टर जोड़)
	m, s, kg, A, mm, V, W, Hz, N, °C, dB, min, $m/s^2$	m, s, kg, A, mm, V, W, Hz, N, °C, dB, min, $m/s^2$	अंतर्राष्ट्रीय मानक प्रणाली SI के अधारिक और व्युत्पन्न मानक.

## आपकी सुरक्षा के लिए.

**चेतावनी** समस्त सुरक्षा सूचनाएं और निर्देश पढ़ें. सुरक्षा सूचनाएं और निर्देशों का पालन नहीं करने से इलेक्ट्रिक करंट, आग और/या खतरनाक चोट लगने की सम्भावना हो सकती है. **समस्त सुरक्षा सूचनाएं और निर्देशों को भविष्य के लिए सम्भाल कर रखें.**

**इस निर्देश और सलग्न "सामान्य सुरक्षा सूचनाएं" (लेख-क्रम नंबर 3 41 30 465 06 0) को पढ़ने तथा उनको सही समझने से पहले इस विद्युत उपकरण का प्रयोग न करें. इन सूचनाओं को भविष्य में प्रयोग करने के लिए सम्भाल कर रखें और विद्युत उपकरण किसी और को देने या बचने के समय यह कागजात अवश्य साथ दें. संबंधित राष्ट्रीय औद्योगिक सुरक्षा नियमों पर भी ध्यान दें.**

### अभिप्रेत उपयोग, उपयोग की सीमाएँ:

मौसम से सुरक्षित परिवेश में Fein द्वारा अनुमत ऐप्लिकेशन टूल और सहायक उपकरणों के साथ धातु की सतहों की सूखी ग्राइडिंग और पॉलिशिंग के लिए हेस्त-चालित बेल्ट ग्राइंडर।

केवल एक स्थिर आधार सतह पर इस्तेमाल करें। इस पावर टूल का इस्तेमाल केवल एक कुशल व्यक्ति द्वारा अल्पकालिक दैनिक कामों के लिए किया जाना चाहिए।

बेल्ट ग्राइडिंग का उपयोग लकड़ी, खनिज मैटेरियल, मैग्नीशियम, प्लास्टिक और फाइबर प्रबलित कम्पोजिट मैटेरियल (जैसे CFK/GFK) पर नहीं किया जाना चाहिए।

बाधा होने वाले वातावरण में क्रिया की गुणवत्ता में कमी संभव है; इससे कुछ समय के लिए विफलता हो सकती है, कार्य या इच्छित रूप से ऑपरेट करने में अस्थायी रूप से कमी हो सकती है, जिसको सुधारने के लिए ऑपरेटर की आवश्यकता होगी.

इस पावर टूल को पर्याप्त पावर आउटपुट वाले AC जनरेटर के साथ प्रयोग किया जा सकता है जो ISO 8528 स्टैंडर्ड, डिजाइन टाइप G2 से अनुकूल हैं। यह स्टैंडर्ड विशेषकर तब नहीं अनुकूल होता अगर तथाकथित डिस्टोर्शन (खनकने का) फैक्टर 10% से अधिक हो। संदेह की अवस्था में उपयोग में किए जा रहे अपने जनरेटर के बारे में सूचना लें।

### विशेष सुरक्षा सूचनाएं.

**पावर टूल को केवल आइसोलेशन युक्त हैंडल से पकड़ें, क्योंकि ग्राइडिंग सतह अपने कनेक्शन तारों के संपर्क में आ सकती है।** विद्युतीय प्रवाह वाले किसी तार के क्षतिग्रस्त होने से धातु निर्मित हिस्सों में भी वोल्टेज उत्पन्न हो सकता है और यह बिजली के झटके का कारण बन सकता है।

### अतिरिक्त सुरक्षा चेतावनियाँ

अपनी नीजी रक्षा के लिए सुरक्षा गियर पहनें. काम करने की क्रिया अनुसार फ़ेस-शील्ड, सुरक्षा-चश्मे पहनें. क्रिया अनुसार धूल से बचने के लिए डस्ट-मास्क, कानों की रक्षा के सुरक्षा - गियर, सुरक्षा-दस्ताने या खास सुरक्षा-एग्न पहनें पहनें जिस से छोट-छोट रगड़ाई के और काम करने वाले पदार्थ के कण दूर रहें. विभिन्न कार्यों को करने के दौरान जो असामान्य चीजें बाहर निकलती हैं उनसे आँखों की रक्षा करने की जरूरत होती है। इस्तेमाल किए जाने वाले धूलरोधी मास्क या थ्रसन-मुखाँटे ऐसे होने चाहिए, जो काम करने के दौरान बनने वाली धूल को अवश्य फ़िल्टर करें। बहुत तेज शोर वाले वातावरण में काम करने पर बहरापन आ सकता है.

**काम करते समय ढीले कपड़े, जेवर नहीं पहनें या बालों को खुला नहीं रखें.** सुरक्षा गियर के बावजूद भी ढीली वस्तुएं टूल की गति से चल रहे पार्ट्स में फँस सकती हैं और इस प्रकार चोट लग सकती है.

**टूटी-फूटी, फटी या घिसी-पिटी सैंडिंग-बेल्ट का प्रयोग नहीं करें।** सैंडिंग-बेल्ट को ध्यान से निर्माता के निर्देश अनुसार संभाल कर स्टोर करें। सैंडिंग-बेल्ट को मोड़ कर या लपेट कर नहीं रखें। खराब सैंडिंग-बेल्ट फट के या टूट के हवा में उड़ कर गिर सकती है और इस प्रकार किसी को चोट लग सकती है।

**चल रही सैंडिंग बेल्ट को कभी मत छूएँ और रक्षक गाई के नीचे हाथ नहीं लगाएँ।** चोट लगने का खतरा है। हमेशा मशीन पर दिए गए सुरक्षा गाइड्स का उपयोग करें। सुरक्षा गाई मशीन पर इस तरह से स्थापित किए जाने चाहिए, ताकि अधिकतम सुरक्षा प्राप्त की जा सके। सुरक्षा गाई का उद्देश्य उड़ते हुए गाइडिंग कर्णों और अनजाने में गाइडिंग बेल्ट को छूने से संचालक की सुरक्षा करना है।

**सावधान आग और विस्फोट का खतरा। धातुओं (जैसे एल्युमिनियम या मैग्नीशियम) की गाइडिंग से धूल उत्पन्न होती है, जो ज्वलनशील या विस्फोटक हो सकती है।** मशीन का संचालन ज्वलनशील पदार्थों के निकट नहीं करें। चिंगारियाँ इन पदार्थों में आग लगा सकती हैं।

**इस बात का ध्यान रखें कि उड़ती हुई चिंगारियों से किसी व्यक्ति को खतरा उत्पन्न नहीं हो।** आसपास से ज्वलनशील पदार्थों को हटा दें। धातुओं की गाइडिंग से चिंगारियाँ उत्पन्न होती हैं।

**काम करने वाले टुकड़े को जकड़ के रखें।** अपने हाथ में पकड़ने से बेहतर है कि काम करने वाला टुकड़ा किसी तानकर रखने वाले उपकरण में जकड़ कर रखा जाए।

**जिस सतह पर काम किया गया है, वह काफी गर्म हो सकती है।** इस सतह को हाथ से नहीं छुएँ।

**नज़दीक मौजूद लोगों को काम करने की जगह से सुरक्षित दूरी पर रखें। काम करने की जगह में प्रवेश करने वाले प्रत्येक व्यक्ति को व्यक्तिगत सुरक्षा गियर अवश्य पहनना चाहिए।** काम करने वाली वस्तु के या टूटे सहायक उपकरण के टुकड़े उड़ सकते हैं और काम की जगह से दूर के क्षेत्र में भी चोट पहुंचा सकते हैं।

**विद्युत आपूर्ति के तार को गाइडिंग बेल्ट से दूर रखें।** उपकरण से नियंत्रण खोने की स्थिति में विद्युत आपूर्ति तार कट सकता है या फंस सकता है और आपको हाथ गाइडिंग बेल्ट के संपर्क में आ सकता है।

**जब तक गाइडिंग बेल्ट पूरी तरह से रुक नहीं जाती, तब तक कभी भी इस पावर टूल को नीचे नहीं रखें।** गाइडिंग बेल्ट रखी जाने वाली सतह के संपर्क में आ सकती है, जिसके कारण आप पावर टूल के ऊपर से अपना नियंत्रण खो सकते हैं।

**पावर टूल को साथ में ले जाने के दौरान, इसे चालू नहीं रखें।** गाइडिंग बेल्ट के साथ संभावित रूप से संपर्क में आने के कारण आपके कपड़े इसमें फंस सकते हैं जिसकी वजह से आपको चोट लग सकती है।

**सूनिश्चित करें कि गाइडिंग बेल्ट को पावर टूल पर निर्माता के निर्देशों के अनुसार लगाया जाए। लगाई गई गाइडिंग बेल्ट मुक्त रूप से घूर्णन करने में सक्षम होनी चाहिए।** गलत तरीके से लगाई गई गाइडिंग बेल्ट काम करने के दौरान ढीली हो सकती है और बाहर निकल सकती है।

**पावर टूल को कभी भी अपनी तरफ, अन्य व्यक्तियों या जानवरों की तरफ नहीं साँधें।** धारदार गाइडिंग बेल्ट से चोट लगने का खतरा उत्पन्न होता है।

**मशीन को कस के पकड़ें।** कुछ समय के लिए बहुत उच्च बल-आपूर्णा उत्पन्न हो सकते हैं।

**कभी भी गतिशील गाइडिंग बेल्ट को नहीं छुएँ।** चोट लगने का खतरा है।

**मशीनों पर पेच या कील से नाम-प्लेट या संकेत लगाना मना है।** इलैक्ट्रिक करंट लगने के समय टूटे-फूटे रोधक से कोई सुरक्षा नहीं होती।

**मशीन के साथ कोई ऐसे सहायक उपकरण प्रयोग न करें जो इस कंपनी के न बने हों या जिनका प्रयोग कंपनी द्वारा अनुमित न हो।** मशीन पर फिट हो जाने से यह नहीं समझा जा सकता कि सहायक उपकरण सुरक्षित क्रिया में काम करेगा।

**मशीन के वायु-छिद्रों को नियमित रूप से गैर-धातु यंत्र के साथ साफ करें।** मोटर का पंखा चलने से मशीन के अंदर बुरा चला जाता है। अधिक बुरा जम जाने से बिजली द्वारा खतरा हो सकता है।

**भूसंपर्कित सतहों जैसे पाइप, हीटर, स्टोव और रेफ्रिजरेटर आदि की सतहों से शरीर को छूने से बचाएँ।** आपके शरीर के भूसंपर्कित होने से बिजली के झटके का जोखिम बढ़ जाता है। कुछ विशिष्ट परिस्थितियों में मशीन के घटकों में स्थिर विद्युत आवेश उत्पन्न हो सकता है।

**प्रयोग करने से पहले मशीन की भली भाँति जांच कर लें कि तार और मेन प्लग ठीक हालत में हैं।**

**सुझाव: इस टूल को सदा 30 mA या कम रेटिड करंट वाले अवशेष करंट यंत्र (RCD) के साथ चलाएँ।**

**खतरनाक बुरादे के साथ चाल-चलन**  
इस मशीन के साथ काम करते समय जब पदार्थ हटायें जाते हैं, तो वहाँ धूल और बुरादापैदा होने से स्वास्थ्य को हानि पहुँच सकती है। भिन्न-बुरादों पर हाथ लगने से या उनके सांस लेने से जैसे ऐस्बेस्टॉस या ऐस्बेस्टॉस से मिले उत्पाद, सिसे की परतें, धातु, कई प्रकार की लकड़ियाँ, खनिज पदार्थ, पत्थर के पदार्थ जिन में सिलिकेट कण हों, पेंट सॉल्वेंट, लकड़ी संरक्षक, समुद्री जहाजों की दुर्गन्ध से रक्षा करने के पेंट-इन सर्व से ऑपरटर या आस-पास खड़े लोगों को एलर्जी हो सकती है और श्वास-रोग, कैंसर, पैदाइशी रोग या अन्य जननीय रोग हो सकते हैं। रोग का खतरा सांस से ली गयी बुरादे की मात्रा पर निर्भर होता है। काम करते समय निकल रही बुरादे की धूल को उपयुक्तस्वस्थन पंप के प्रयोग से हटाएँ और अपने निजी बचाव के लिए सुरक्षा गियर पहनें और कार्य-स्थल पर वायुसंचार का प्रबंध करें। ऐस्बेस्टॉस से मिले पदार्थों का काम इस क्षेत्र के विशेषज्ञ पर छोड़ दें। लकड़ी और हल्के धातुओं की धूल, बुरादों के तस मिश्रण और रासायनिक पदार्थप्रतिकूल स्थिति में सुलग सकते हैं या धमाका उत्पन्न कर सकते हैं। धूल जमा करने वाली थैली को चिंगारियों से बचाएँ तथा ध्यान रहे कि मशीन और वह वस्तु जिस पर काम किया जा रहा हो, ज्यादा गर्म न हो जाएँ। समय पर धूल की थैली को खाली कर दें और पदार्थ निर्माताके निर्देशों का पालन करें तथा अपने देश में लागू नियमों का पालन करें जो प्रयोग किए जा रहे पदार्थों के लिए मान्य है।



## हाथ-बाजू में वाईब्रेशन

इन सूचनाओं में दिया वाईब्रेशन -लेवल EN 62841 मानदंड अनुसार मापा गया है और विद्युत मशीनों की आपस में तुलना करने में प्रयोग किया जा सकता है। उसे वाईब्रेशन -लेवल की जांच करने के लिए भी अन्तरिम रूप से प्रयोग किया जा सकता है।

लिखा गया वाईब्रेशन -लेवल पावर टूल की मुख्य क्रिया में प्रदर्शित किया गया है। अगर पावर टूल को अन्य क्रियाओं, भिन्न यंत्रों या खराब हालत के उपकरणों के साथ प्रयोग किया जाए तो वाईब्रेशन -लेवल बदल भी सकता है। इस से काम की पूरी अवधि में वाईब्रेशन - ऐमिशन काफी बढ़ सकती है।

वाईब्रेशन -ऐमिशन का सही अनुमान लगाने के लिए वह समय भी ध्यान में रखना चाहिए जब पावर टूल का स्विच बंद यानि ऑफ है या चाहे ऑन भी हो, लेकिन पावर टूल प्रयोग नहीं हो रहा हो। इससे काम की पूरी अवधि में वाईब्रेशन -ऐमिशन काफी कम हो जाती है। ऑपरटर को वाईब्रेशन के असर से बचाने के लिए सुरक्षा के अन्य उपाय प्रयोग करें जैसे कि विद्युत उपकरणों को नियमित देख-रेख करना, हाथों को गर्म रखना और कार्य -क्रियाओं का ठीक आयोजन करना।

## एक नज़र में।

- 1 आगे का हैंडल (इंसुलेटेड ग्रिपिंग सतह)
- 2 पीछे का हैंडल (इंसुलेटेड ग्रिपिंग सतह)
- 3 स्पार्क अरेस्टर के लिए नट
- 4 स्पार्क अरेस्टर
- 5 ग्राइंडिंग बेल्ट बदलने के लिए लीवर
- 6 चालू/बंद स्विच
- 7 कॉन्टैक्ट व्हील
- 8 ग्राइंडिंग बेल्ट के समायोजन के लिए बोल्ट
- 9 ग्राइंडिंग बेल्ट के समायोजन के लिए नट
- 10 लेवल ग्राइंडिंग सपोट
- 11 ग्राइंडिंग बेल्ट
- 12 ड्राइव व्हील
- 13 गति के पूर्व -चयन हेतु डायल
- 14 पावर टूल की इंसुलेटेड ग्रिपिंग सतह

## सेटिंग्स

पावर टूल में किसी भी तरह का काम करने से पहले पावर प्लग को सांकेत से निकाल लें।

### हैंडल सेट करना (चित्र 2).

हैंडल (1) को 3 पोजीशन पर कसा जा सकता है।

हैंडल को ढीला करें।

हैंडल को अपने काम की पोजीशन में लाएँ और दोबारा कसें।

### बेल्ट रन का समायोजन (चित्र 3).

मशीन को चालू करें और बेल्ट रन की जाँच करें। यदि बेल्ट मध्य में नहीं चल रही है, तो बोल्ट (8) को ढीला करें और नट (9) को एक रिच (10 mm) की सहायता से आवश्यकतानुसार दायीं या बायीं तरफ घुमाएँ।

## ग्राइंडिंग बेल्ट बदलना (चित्र 4).

लीवर (5) को दायीं तरफ घुमाएँ। ऐसा करने से ग्राइंडिंग बेल्ट ढीली हो जाती है और बाहर निकाली जा सकती है। नई ग्राइंडिंग बेल्ट लगाएँ। इस बात का ध्यान रखें कि ग्राइंडिंग बेल्ट के भीतर की तरफ के तीर और पावर टूल के आवरण पर दिए गए तीर की दिशा समान होनी चाहिए।

लीवर (5) को बायीं तरफ घुमाएँ और जाँच करें कि क्या ग्राइंडिंग बेल्ट बीचो-बीच है। समय-समय पर बेल्ट रन की जाँच करते रहें।

हर बार ग्राइंडिंग बेल्ट बदलते समय बेल्ट रोलर की जाँच करके पक्का करें कि इसमें कोई क्षति तो नहीं है। क्षतिग्रस्त हुए बेल्ट रोलर को बदलें।

हर बार ग्राइंडिंग बेल्ट बदलते समय ड्राइव व्हील (12) और कॉन्टैक्ट व्हील (7) की जाँच करें कि कहीं वे घिसे तो नहीं हैं या क्षतिग्रस्त तो नहीं हुए हैं। क्षतिग्रस्त हुए हिस्सों को बदलें।

## इंसुलेटेड ग्रिपिंग सतह (चित्र 5).

पावर टूल को पकड़ने के लिए इंसुलेटेड ग्रिपिंग सतह (1), (2) और (14) का प्रयोग करें।

## स्पार्क अरेस्टर को बदलना

नट (3) को ढीला करें और स्पार्क अरेस्टर (4) को हटाएँ। नया स्पार्क अरेस्टर रखें और नट (3) कसें।

## संचालन निर्देश

❗ जिस वर्कपीस पर काम करना है उसकी जाँच करके सुनिश्चित करें कि उस पर किसी तरह की अशुद्धताएँ नहीं हों। काम शुरू करने से पहले बाहरी वस्तुओं को हटा दें।

❗ ड्राइव व्हील (12) वाले क्षेत्र में ग्राइंडिंग नहीं करें।

⚠ चेतावनी पावर टूल को नम या गीले हाथों से संचालित नहीं करें।

## चालू और बंद करना (चित्र 6).

रीस्टॉट लॉक बेल्ट ग्राइंडर को स्वचालित रूप से दोबारा चालू होने से रोकता है, अगर संचालन के दौरान बिजली की आपूर्ति कुछ देर के लिए भी बाधित होती है, जैसे विद्युत प्लग के बाहर निकलने से।

### ऑन करें :

चालू/बंद स्विच (6) को ग्रिप वाली सतह पर नीचे की ओर दबाएँ और फिर इसे आगे की तरह धकेलें।

### ऑफ करें :

चालू/बंद स्विच (6) को नीचे की तरफ दबाएँ।

## बेल्ट की गति सेट करना (चित्र 7).

रेंज को सतत रूप से बदला जा सकता है।

डायल (13) को न्यूनतम बेल्ट गति के लिए 1 से लेकर अधिकतम बेल्ट गति के लिए 6 तक के बीच घुमाएँ।

## रिपेयर और सर्विस .



कठोर उपयोग परिस्थितियों में, धातुओं पर काम करते समय विद्युत -चालक धूल विद्युत उपकरण के भीतर जमा हो सकती है। विद्युत उपकरण सुरक्षात्मक इसुलेशन निष्प्रभावी हो सकता है। विद्युत उपकरण के भीतरी हिस्से को समय-समय पर एयर वेंट के जरिए शुष्क और तेल-रहित संपीड़ित वायु से ब्लो करते रहें और साइड-लाइन पर एक रेसिडुअल करंट सर्किट ब्रेकर (आरसीसीबी) कनेक्ट करें।

अगर पावर टूल पर स्टिकर और चेतावनी संकेतक फीके पड़ गए हैं या फट गए हैं, तो इन्हें बदल दें।

एस्बेस्टॉस के संपर्क में आने वाले उत्पादों को मरम्मत के लिए नहीं भेजें। इस तरह के दूषित उत्पादों का अपने देश में लागू विशिष्ट नियमों अनुसार निपटारा करें।

पावर टूल का विद्युत आपूर्ति तार क्षतिग्रस्त होने पर यह निर्माता या उसके प्रतिनिधि द्वारा बदला जाना चाहिए।

केवल मूल स्पेयर पार्ट्स का प्रयोग करें।

इस पावर टूल के स्पेयर पार्ट्स की वर्तमान सूची आपको इंटरनेट में [www.fein.com](http://www.fein.com) में देखने को मिलेगी।

**आवश्यकता अनुसार नीचे लिखे पार्ट्स बदले जा सकते हैं:** ग्राइंडिंग बेल्ट (11), हैडल (1+2), स्पाके अरेस्टर (4)

## गारंटी और जिम्मेवारी .

जिस देश में मशीन बेची जाती है उस देश के कानूनी नियमों अनुसार गारंटी मान्य होगी। इसके अलावा FEIN द्वारा FEIN उत्पादक गारंटी भी दी जाती है।

सचित्र और विवरण के साथ दर्शाए गये सहायक उपकरण स्टैंडर्ड डिलिवरी में सदा शामिल नहीं किए जाते।

## अनुरूपता का स्पष्टीकरण .

**CE उद्घोषणा** केवल यूरोपीय संघ (ईयू) और ईएफटीए (यूरोपियन फ्री ट्रेड एसोसिएशन) के सदस्य देशों और केवल ईयू या ईएफटीए बाजार के लिए निर्धारित उत्पादों पर लागू होती है। उत्पाद को ईयू बाजार में उतारे जाने के बाद, UKCA प्रतीक की वैधता समाप्त हो जाएगी।

**UKCA उद्घोषणा** केवल ब्रिटिश बाजार (इंग्लैंड, वेल्स, और स्कॉटलैंड) पर और केवल ब्रिटिश बाजार के लिए निर्धारित उत्पादों पर लागू होती है। उत्पाद को ब्रिटिश बाजार में उतारे जाने के बाद, CE प्रतीक की वैधता समाप्त हो जाएगी।

FEIN कंपनी एकमात्र जिम्मेदार है कि इस उत्पाद की अनुरूपता निर्देश के आखिरले पृष्ठ पर लिखे नियमों अनुसार है।

तकनीकी डेटा यहां उपलब्ध है:

C. & E. Fein GmbH

Hans-Fein-Straße 81

73529 Schwäbisch Gmünd-Bargau, Germany

## पर्यावरण सुरक्षा , पुनःउपयोग.

पैकिंग सामान, खराब विद्युत टूल और उनके पार्ट्स को पर्यावरण की रक्षा हेतु पुनःउपयोग के लिए अलग कर दें।

सामान्य तौर पर, अपनी सामग्री और गुणधर्मों के कारण, ग्राइंडिंग बेल्टों का निपटान स्थानीय निपटान प्रावधानों का पालन करते हुए हानिकारक अपशिष्ट के तौर पर किया जाना चाहिए।

## सहायक उपकरण

केवल FEIN के मूल सहायक उपकरणों का इस्तेमाल करें। सहायक उपकरण पावर टूल की किस्म के लिए बने होने चाहिए।

- ग्राइंडिंग बेल्ट / फ्लीस बेल्ट ISO 2976 — 50 x 1000 mm, बेल्ट की अधिकतम मोटाई 5 mm
- ग्राइंडिंग बेल्ट 50 x 1150 mm, बेल्ट की अधिकतम मोटाई 5 mm (केवल GHBR के लिए)
- GHBD मांड्यूल
- GHBM मांड्यूल
- GHBR मांड्यूल (केवल GHB 15-50 Inox के साथ इस्तेमाल किया जा सकता है)

## ترجمة تعليمات التشغيل الأصلية

## الرموز والاختصارات والمصطلحات المستخدمة

آلة هولفتان الهدف من الرموز المستخدمة في تعليمات التشغيل هذه وربما أيضاً على ال  
اتباهكم إلى المخاطر المحتملة عند العمل بواسطة هذه الآلة

الرمز، الإشارة	الشرح
	ينبغي قراءة الوثائق، كتعليمات التشغيل وملاحظات الأمان العامة بشكل ضروري.
	اتبع تعليمات النص أو الصورة المجاورة
	اتبع تعليمات النص أو الصورة المجاورة
	إشارة منع عامة. إن هذا التصرف ممنوع
	اسحب قابس الشبكة الكهربائية عن مقبس الشبكة الكهربائية قبل خطوة العمل هذه، وإلا فقد يتشكل خطر الإصابة بجروح من خلال بدء تشغيل العدة الكهربائية بشكل غير مقصود.
	لا تلمس أجزاء العدة الكهربائية الدوارة
	استخدم وقاية للعينين عند مزاوله العمل
	استخدم وقاية للسمع عند مزاوله العمل
	استخدم واقية غبار أثناء العمل
	استخدم وقاية لليدين أثناء العمل
	تؤكد توافق العدة الكهربائية مع توجيهات الجماعة الأوروبية
	،تأكيد توافق العدة الكهربائية مع إرشادات بريطانيا العظمى ( إنكلترا، ويل (سكوتلندا).
	ساري المفعول في الصين فقط: 10 تبلغ مدة استمرار وقاية البيئة عند استخدام المنتج بشكل اعتيادي سنوياً.
	تشير هذه الملاحظة إلى حالة ربما تكون خطيرة وقد تؤدي إلى إصابات خطيرة أو الموت.
	تجمع العدة الكهربائية المستهلكة وغيرها من المنتجات الالكترونية والكهربائية بشكل منفصل ليتم إعادة استهلاكها بطريقة منصفة بالبيئة.
	منتج معزول عزل مضاعف أو زائد
	تشغيل
	إطفاء
	مُثبت
	غير مُثبت
	سرعة سير جليخ صغيرة
	سرعة سير جليخ كبيرة
	اتجاه الدوران
	قد يتضمن الأرقام أو الأحرف (**)
	التعليم لغيابات داخلية (Ax - Zx)

الإشارة	الوحدة الدولية	الوحدة الوطنية	الشرح
$v_n$	m/s	م / ثا	سرعة سير الجليخ
$P_1$	W	واط	دخل القدرة
$P_2$	W	واط	خرج القدرة
$U$	V	فولط	الجهد المقنن
$f$	Hz	هرتز	التردد
$l_1$	mm	مم	طول سير الجليخ
$l_2$	mm	مم	عرض سير الجليخ
	kg	كغ	EPTA-Procedure 01 الوزن حسب
$L_{pA}$	dB	ديسبيل	مستوى ضغط الصوت
$L_{WA}$	dB	ديسبيل	مستوى قدرة الصوت
$L_{pCpeak}$	dB	ديسبيل	ذروة مستوى ضغط الصوت
$K...$			الاضطراب
$a$	$m/s^2$	$m^2 / م^2$	EN 62841 قيمة ابتعاث الاهتزازات حسب (مجموع المتجهات بثلاثة اتجاهات)
	m, s, kg, A, mm, V, W, Hz, N, °C, dB, min, $m/s^2$	م، ثا، كغ، أمبير، مم، فولط، واط، هرتز، نيوتن، درجة مئوية، ديسبيل، د $m^2 / م^2$	الوحدات الأساسية والمشقة من نظام SI. الوحدات الدولي

## من أجل سلامتك



### اقرأ جميع ملاحظات الأمان و

ان التقصير عند التعليمات تطبيق ملاحظات الأمان والتعليمات قد يؤدي إلى الصدمات الكهربائية واندلاع الحرائق و/ أو الإصابة بجروح خطيرة.

### احتفظ بجميع ملاحظات الأمان والتعليمات للمستقبل.



لا تستعمل هذه العدة الكهربائية قبل قراءة " ملاحظات الأمان العامة" ( رقم المرفقة بامعان (0 30 465 06 3 41 الوثيقة وفهمها كاملة. احتفظ بالأوراق المذكورة لمراجعتها في المستقبل وسلمها مع العدة الكهربائية في حال تسليمها للغير أو بيعها. تراعى أيضا أحكام أمان العمل الوطنية المعنية

### الاستعمال المخصص، حدود الاستعمال:

جلاخة سيرية توجه يدويا للجليخ الجاف بسبور الجليخ ولصقل السطوح المعدنية بواسطة عدد التشغيل والتابع المرخصة من شركة فاين في محيط تم حمايته من عوامل الطقس

تستخدم فقط على الأرضيات الثابتة

لقد خصصت العدة الكهربائية ليتم استخدامها من قبل العمال المتخصصين للاستعمال اليومي الغير دائم

لم تخصص الجلاخة السيرية لمعالجة الخشب ومواد التشغيل المعدنية والمغنيزيوم واللدائن والمواد الليغية المركبة ( مثلاً اللدائن المقواة بالألياف الكربونية، اللدائن المقواة بألياف الزجاج

إن الأجواء المعرضة للاضطرابات قد تؤدي إلى احتمال تخفيض جودة التشغيل، كالأعطال المحددة زمنياً، وتخفيض الوظيفة أو أداء التشغيل المخصص لفترة زمنية محددة والتي يتطلب إصلاحها تدخل المستخدم

تصلح هذه العدة الكهربائية أيضا لمولدات التيار المتناوب ذات القدرة الكافية التي فئة التصنيع، ISO 8528 تتوافق مع المعيار لا يتم التوافق مع هذا المعيار بشكل خاص G2. 10 % عندما يتجاوز ما يسمى بعامل التشوه استفسر عن المولد المستخدم في حال الشك

### ملاحظات أمان خاصة

امسك بالعدة الكهربائية من قبل سطوح القبض الممزولة، لأن سطح الجليخ قد يصيب إن إتلاف خط يسري. كبل الوصل الخاص بالعدة به جهد كهربائي قد يكهرب أجزاء الجهاز المعدنية فيؤدي إلى صدمة كهربائية

### غيرها من تعليمات الأمان

ارتد عتاد وقاية شخصي. استخدم حسب الاستعمال وقاية كاملة للوجه، وواقية العينين أو نظارات واقية. ارتد عند الضرورة قناع للوقاية من الغبار وواقية سمع وفضازات واقية أو مبرول خاص يبعد عنك جسمات

ينبغي وقاية. التلخيش والمواد الدقيقة العينين من الجسيمات الغريبة المتطايرة التي تنتج عن الاستعمالات المختلفة. يجب أن تقوم الأقنعة الواقية للتنفس والواقية من الغبار بترشيح الأعبرة الناتجة عن الاستخدام قد تصاب بفقدان السمع إن تعرضت لضجيج عال لفترة طويلة.

لا تترد الثياب الفضفاضة أو الحلى أثناء إن العمل ولا تترك شعرك مفتوحاً إن كان طويلاً الأشياء السائبة قد تتشابك مع الأجزاء المتحركة لتسبب الإصابات بالرغم من وجود تجهيزات الوقاية.

لا تستخدم سيور الجليخ المستهلكة المشققة أو المكتظة بشدة. عامل سيور الجليخ بعناية واحتفظ بها حسب تعليمات المنتج. لا قد تتمزق سيور الجليخ أثنى سيور الجليخ التالفة أو قد تقذف بعيداً فتسبب الإصابات لا تلمس سير الجليخ المتحرك أبداً ولا تمد يدك بتشكيل خطر إلى ما تحت صفيح الوقاية الإصابة بجروح.

استخدم تجهيزات الوقاية الموجودة بالألة بشكل دائم. ينبغي أن يكون قد تم تركيب تجهيزات الوقاية على الألة بشكل آمن، بحيث إن الغرض. يتم التوصل إلى أكبر قدر من الأمان من تجهيزات الوقاية هو حماية المستخدم من جزيئات الجليخ الدقيقة المتبعثرة ومن ملامسة سير الجليخ بشكل غير مقصود.

انتبه، مخاطر اندلاع الحرائق وحدث الانفجارات (عند جليخ المعادن مثلاً: الألمنيوم أو المغنيزيوم) تشكل الأعبرة، التي قد تكون قابلة للاحتراق أو الانفجار. لا تستخدم الألة على إن الشرر قد. مقربة من المواد القابلة للاحتراق. يشعل هذه المواد.

احرص على عدم تعرض الأشخاص إلى المخاطر من أبعد المواد القابلة. خلال تطاير الشرر للاحتراق عن المكان. يتطاير الشرر عند جليخ المعادن.

ثبت قطعة الشغل التي. أمن قطعة الشغل تم تثبيتها بواسطة ملزمة أو تجهيزة قمت بأمان أكبر عن التي تم تثبيتها بيدك.

قد يسخن السطح الذي يتم معالجته بشكل لا تلمسه بواسطة اليد. شديد.

انتبه إلى ابتعاد الآخرين عن مجال عملك بمسافة آمنة. ينبغي أن يرتدي كل من يطن قد تتطاير أجزاء. مجال العمل عتاد وقاية شخصي من قطعة الشغل أو عدد الشغل المكسورة لتسبب الإصابات حتى خارج مجال العمل المباشر.

حافظ على إبعاد كبل الشبكة الكهربائية عن إن فقدت إمكانية التحكم بالجهاز. سير الجليخ فقد يتم قطع أو سحب كبل الشبكة الكهربائية، وقد تتشابك يدك أو ذراعك بسير الجليخ.

لا تترك العدة الكهربائية أبداً قبل أن يكون قد توقف سير الجليخ عن الحركة بشكل تام يتلامس سير الجليخ مع سطح الركن، ما قد يؤدي إلى فقدانك لقدرة التحكم بالعدة الكهربائية.

لا تترك العدة الكهربائية قيد التشغيل أثناء قد يتم سحب ثيابك لو تلامست مع. حملها سير الجليخ صدفة، فيؤدي ذلك إلى حدوث الإصابات.

تأكد بأنه تم تركيب سير الجليخ طبقاً لتعليمات المنتج. ينبغي على سير الجليخ الذي تم تركيبه أن يتمكن من الدوران بطلاقة إن سيور الجليخ المركبة بشكل خاطئ قد تتحلل أثناء العمل، فيتم قذفها للخارج.

لا توجه العدة الكهربائية نحو نفسك أو نحو يتشكل. الأشخاص الآخرين أو نحو الحيوانات. خطر حدوث الإصابات من خلال سيور الجليخ الحادة.

قد تتشكل. امسك بالعدة الكهربائية بإحكام. عزوم رد فعل عالية لفترات قصيرة.

يتشكل. لا تلمس سير الجليخ المتحرك أبداً. خطر حدوث الإصابات.

ممنوع ربط الألفات أو الإشارات بالعدة الكهربائية بواسطة البراغي أو مسامير إن العزل التالف لا يقي من الصدمات. البرشمة الكهربائية.

لا تستخدم التوابع التي لم طورها أو التي لم يسمح باستعمالها منتج العدة الكهربائية إن مجرد إمكانية تركيب التوابع. بشكل خاص على عدتك الكهربائية لا يؤمن إمكانية تشغيلها بأمان.

نظف فتحات التهوية بالعدة الكهربائية بواسطة عدد الشغل الغير معدنية بشكل إن منفاخ المحرك يشطف الغبار إلى. منتظم داخل الهيكل. قد يؤدي ذلك إلى المخاطر الكهربائية في حال تجمع الأعبرة المعدنية بشكل شديد.

تجنب ملامسة جسمك للسطوح المؤرزة كالأنابيب والمدافئ والأفران والمبردات. تزداد مخاطر الصدمات الكهربائية إن كان جسمك قد تشحن بعض مكونات الألة بظروف. مؤرماً. معينة بالكهرباء الساكنة.

افحص كبل الوصل بالشبكة الكهربائية وقابس الوصل بالشبكة الكهربائية على وجود أي تلف قبل البدء بالتشغيل.

**نصيحة:** شغل العدة الكهربائية دائما عبر مع (RCD) مفتاح للوقاية من التيار المتخلف ميلي أمبير أو أقل 30 تيار متخلف مقنن يبلغ

### التعامل مع الأغبرة المضررة

عند تنفيذ مجربات العمل التي تقوم بإزاحة مادة الشغل بواسطة هذه العدة، تتشكل الأغبرة التي قد تكون خطيرة

إن ملامسة أو استنشاق بعض الأغبرة، مثلا أغبرة الأسبستوس والمواد التي تحتوي على الأسبستوس والطلاء الحاوي على الرصاص والمعادن وبعض أنواع الخشب والفلزات وجزئيات السيليكات من المواد الحاوية على الحجر والمواد المحلة للطلاء، والمواد الواقية للخشب وطلاء واقية سفلى القوارب، قد يؤدي لدى بعض الأشخاص إلى ردود فعل تحسسية أو أمراض المجاري التنفسية والسرطان والأضرار الوراثية. تتعلق خطورة استنشاق الأغبرة بمدى التعرض لها. تستخدم شفاطة ملانمة للغبار الناتج وأيضا عتاد واقية شخصي وأمن تهوية جيدة لمكان العمل. اترك أعمال معالجة المواد الحاوية للأسبستوس ليقوم بها العمال المتخصصين فقط

إن أغبرة الخشب وأغبرة المعادن الخفيفة والخلائط الساخنة المشككة من أغبرة الجلك والمواد الكيماوية قد تشتعل من تلقاء نفسها في الظروف الغير ملانمة أو قد تؤدي إلى حصول الانفجار. تجنب تطاير الشرر إلى اتجاه وعاء الغبار وأيضا زيادة إحماء العدة الكهربائية وعدد الجلك، وأفرغ وعاء الغبار في الوقت المناسب. تراعى ملاحظات المعالجة من طرف منتج مادة الشغل وأيضا الأحكام السارية في بلدكم بصدد المواد المرغوب معالجتها.

### اهتزازات اليد- الذراع

تم قياس مستوى الاهتزازات المذكور في هذه التعليمات ضمن إجراءات قياس معايرة حسب ويمكن استخدامه لمقارنة العدد EN 62841 الكهربائية ببعضها. ويصلح أيضا لتقدير مدى التعرض للاهتزازات بشكل مبدئي يمثل مستوى الاهتزازات المذكور مجالات الاستعمال الأساسية للعدة الكهربائية. أما لو تم استخدام العدة الكهربائية لاستعمالات أخرى وبعده شغل مخالفة أو بصيانة غير كافية فإن مستوى الاهتزازات قد يختلف عن ذلك. قد يزيد ذلك مدى التعرض للاهتزازات بوضوح عبر كامل مدة العمل لتقدير مستوى التعرض للاهتزازات بشكل دقيق ينبغي أيضا مراعاة الفترات التي تم بها إطفاء الجهاز أو التي تم بها إدارته ولكن دون العمل بواسطته فعلا. قد يخفض ذلك مدى التعرض للاهتزازات بوضوح عبر كامل مدة

العمل.

حدد إجراءات أمان إضافية لوقاية المستخدم من تأثير الاهتزازات، مثلا: صيانة العدة الكهربائية وعدد الشغل، تدفئة اليدين وتنظيم مجرى العمل

### عبر نظرة واحدة.

- 1 سطح القبض ( المقبض اليدوي الأمامي (المعزول)
- 2 سطح القبض ( المقبض اليدوي الخلفي (المعزول)
- 3 صامولة واقية الشرر
- 4 واقية الشرر
- 5 ذراع استبدال سير الجلك
- 6 مفتاح التشغيل والإطفاء
- 7 قرص التلامس
- 8 لوالب ضبط سير الجلك
- 9 صامولة ضبط سير الجلك
- 10 مسند الجلك المستوي
- 11 سير الجلك
- 12 قرص الإدارة
- 13 عجلة ضبط عدد الدوران مسبقاً
- 14 سطح القبض المعزول بالعدة الكهربائية

### الضبط.

اسحب قابس الشبكة الكهربائية عن مقبس الشبكة الكهربائية قبل إجراء أي عمل بالعدة الكهربائية.

### (ضبط المقبض اليدوي ( الصورة 2

يمكن أن يتم تثبيت المقبض اليدوي (1) في وضعيات مختلفة 3

حل المقبض

ركز المقبض بوضعية العمل خاصتك ثم أعد تثبيته

### (ضبط مسار السير ( الصورة 3

أدر الآلة وافحص مسار السير

إن لم يكن السير يسير في المنتصف، توجب (أن تحل اللولب (8) وأن تغفل الصامولة (9) بواسطة مفتاح ربط (10 مم) حسب الضرورة نحو اليمين أو اليسار

### (استبدال سير الجلك ( الصورة 4

أرجح الذراع (5) نحو اليمين. انحل سير الجلك بذلك ويمكن أن يتم فكه

ركب سير الجلك الجديد. احرص على توافق اتجاه الأسهم على الجانب الداخلي بسير الجلك مع تلك الموجودة على هيكل العدة الكهربائية

## الصيانة والخدمة.

قد يتسبب الغبار الناقل داخل العدة الكهربائية عند معالجة المعادن بشروط العمل الشديدة. قد يخل ذلك بعزل الوقاية بالعدة الكهربائية. انفخ المجال الداخلي بالعدة الكهربائية بانتظام عبر فتحات التهوية بواسطة الهواء المضغوط الجاف والخالي من الزيت وارتبطها بمفتاح للوقاية من (FI) التيار المتخلف

جدد اللاصقات وملاحظات التحذير بالعدة الكهربائية إن أمست قديمة أو تالفة

لا يجوز تسليم المنتجات التي لامست الأبيستوس ليتم تصليحها. تخلص من المنتجات الملوثة بالأبيستوس طبقاً للأحكام السارية في البلد بخصوص التخلص من النفايات الملوثة بالأبيستوس

إن كان خط وصل العدة الكهربائية تالف، توجب استبداله من قبل المنتج أو من قبل وكيله. استخدم قطع الغيار الأصلية فقط

يُعثر على قائمة قطع الغيار الراهنة لهذه العدة [www.fein.com](http://www.fein.com) الكهربائية في الإنترنت بموقع

**يمكنك أن تستبدل القطع التالية بنفسك**  
سير الجليخ (11) ، المقابض: **عند الضرورة**  
(اليدوية (1 + 2) ، واقية الشرر (4)

## الكفالة والضمان.

إن الكفالة بالنسبة لهذا المنتج سارية المفعول حسب الأحكام القانونية في بلد التوزيع. إضافة عن ذلك، فإن شركة فاين تمنح الضمان حسب تصريح ضمان المنتج فاين

قد يتضمن إطار تسليم عدتك الكهربائية قطعة واحدة فقط من التوايح الموصوفة أو المرسومة في تعليمات التشغيل هذه

## تصريح التوافق.

ساري المفعول فقط بالنسبة **CE** تصريح إن منطقة ( EFTA لدول الاتحاد الأوروبي ودول التجارة الحرة الأوروبية) و فقط بالنسبة للمنتجات المخصصة لأسواق الاتحاد الأوروبي UKCA تفقد إشارة الـ EFTA أو أسواق دول الـ فعاليتها فور ترويج المنتج في الأسواق الأوروبية

ساري المفعول فقط بالنسبة **UKCA** تصريح إن للأسواق البريطانية ( إنكلترا، ويلز اسكتلندا) و فقط بالنسبة للمنتجات المخصصة للأسواق البريطانية. تفقد إشارة فعاليتها فور ترويج المنتج في CE الـ للأسواق البريطانية

أرجح الذراع (5) نحو اليسار وافحص ارتكاز سير الجليخ في المنتصف. افحص مسار سير الجليخ بشكل منتظم

افحص بكرات السير على وجود معالم التلف عند كل عملية استبدال لسير الجليخ. استبدل بكرات السير التالفة

افحص سير الإدارة (12) وقرص التلامس (7) عند كل عملية استبدال لسير الجليخ على وجود معالم التلف. اعمل على استبدال الأجزاء التالفة

## سطوح القبض المعزولة ( الصورة 5).

امسك بالعدة الكهربائية من قبل سطوح (القبض المعزولة (1) ، (2) و (14)

## استبدال واقية الشرر

حل الصامولة (3) وفك واقية الشرر (4). ركز (واقية الشرر الجديدة وأعد شد الصامولة 3) بإحكام

## تعليمات التشغيل.

افحص قطعة الشغل المرغوب معالجتها على وجود الاوساخ. أزل الأجزاء الغريبة قبل البدء بمعالجتها

(لا تقوم بالجليخ في مجال قرص الإدارة 12)



لا تقوم بتشغيل العدة الكهربائية بواسطة اليدين المبتليين أو الرطبتين

## (التشغيل والإطفاء ( الصورة 6

أن يتم إعادة فقل إعادة التشغيل يمنع تشغيل الجلاخة السيرية من تلقاء نفسها إن تم قطع التيار الكهربائي أثناء العمل، حتى لو كان ذلك لفترة قصيرة فقط، مثلاً: من خلال سحب قابس الشبكة الكهربائية

التشغيل:

اضغط مفتاح التشغيل والإطفاء (6) عند السطح المحزز نحو الأسفل وادفعه نحو الأمام بعد ذلك

الإطفاء:

اضغط مفتاح التشغيل والإطفاء (6) نحو الأسفل

## (ضبط سرعة السير ( الصورة 7

يمكن تغيير المجال دون تدرج

لأجل أدنى سرعة "1" دور عجلة الضبط (13) بين لأجل أعلى سرعة بسير الجليخ "6" بسير الجليخ و

تصرح شركة فاين على مسؤوليتها الخاصة  
بأن هذا المنتج يتوافق مع الأحكام المعنية  
المذكورة على الصفحة الأخيرة بتعليمات  
التشغيل هذه.

الأوراق الفنية لدى:

C. & E. Fein GmbH

Hans-Fein-Straße 81

73529 Schwäbisch Gmünd-Bargau, Germany

## حماية البيئة، التخلص من العدة.

ينبغي التخلص من التغليف والعدد  
الكهربائية والتوابع البالية بطريقة  
منصفة بالبيئة عن طريق النفايات القابلة  
لإعادة التصنيع.

ينبغي أن يتم التخلص من سيور الجرخ عادة  
بسبب المحتويات والمواصفات، بطريقة  
احترافية على أنها نفايات خطيرة طبقاً لأحكام  
التخلص المحلية.

## خيار التوابع

استخدم فقط توابع فاين الأصلية. يجب أن  
تكون التوابع مخصصة لطراز العدة  
الكهربائية.

- x ISO 2976 سير جرخ/ سير صقل صوفي -  
مم، ثخن السير الأقصى 5 مم 1000 50
- مم، ثخن السير الأقصى 50 1150 x سير جرخ-  
(فقط GHBR مم ( لاجل 5
- GHBD وحدة -
- GHBM وحدة -
- 15-50 GHB يستخدم فقط مع ( GHBR وحدة -  
Inox)





Die CE-Erklärung gilt nur für Länder der Europäischen Union und der EFTA (European Free Trade Association) und nur für Produkte, die für den EU- oder EFTA-Markt bestimmt sind. Nach dem Inverkehrbringen des Produkts auf dem EU-Markt, verliert das UKCA-Zeichen seine Gültigkeit.

This CE declaration is only valid for European Union and EFTA (European Free Trade Association) countries and only for products intended for the EU or EFTA market. After placing the product on the EU market the UKCA mark loses its mark validity.



EN 62841-1:2015 + AC:2015  
 EN 62841-2-4:2014+AC:2015  
 EN 55014-1:2017 + A11:2020  
 EN 55014-2:2015  
 EN 55014-2:1997+A1:2001+A2:2008+AC:1997  
 EN 61000-3-2:2014  
 EN 61000-3-2:2019  
 EN 61000-3-3:2013+A1:2019  
 2006/42/EG, 2014/30/EU, 2011/65/EU

i. V. S. Böhm  
 Director of Quality  
 Management

Schwäbisch Gmünd-Bargau, 15.10.2021

C. & E. Fein GmbH  
 Hans-Fein-Straße 81  
 73529 Schwäbisch Gmünd-Bargau, Germany  
[www.fein.com](http://www.fein.com)

Die UKCA-Erklärung gilt nur für den britischen Markt (England, Wales und Schottland) und nur für Produkte, die für den britischen Markt bestimmt sind. Nach dem Inverkehrbringen des Produkts auf dem britischen Markt verliert das CE-Zeichen seine Gültigkeit.

The UKCA declaration is only valid for the Great Britain market (England, Wales and Scotland) and only for products intended for the Great Britain market. After placing the product on the Great Britain market the CE mark loses its mark validity.



EN 62841-1:2015 + AC:2015  
 EN 62841-2-4:2014+AC:2015  
 EN 55014-1:2017 + A11:2020  
 EN 55014-2:2015  
 EN 55014-2:1997+A1:2001+A2:2008+AC:1997  
 EN 61000-3-2:2014  
 EN 61000-3-2:2019  
 EN 61000-3-3:2013+A1:2019  
 Supply of Machinery Regulations 2008, EMC Regulation 2006, The Restriction of the Use of Certain Hazardous Substances in Electrical and Electronic Equipment Regulations 2012

i. V. S. Böhm  
 Director of Quality  
 Management

Schwäbisch Gmünd-Bargau, 15.10.2021

i. V. Dr. M. Hergesell  
 Director of Product  
 Development

Printed in Germany, 3 41 01 342 06 0. 2022-07-14.

